

BOSCH

DISHWASHER
Use and Care
Manual

LAVE-VAISSELLE
Guide d'utilisation
et d'entretien

LAVADORA DE PLATOS
Manual de
uso y cuidado

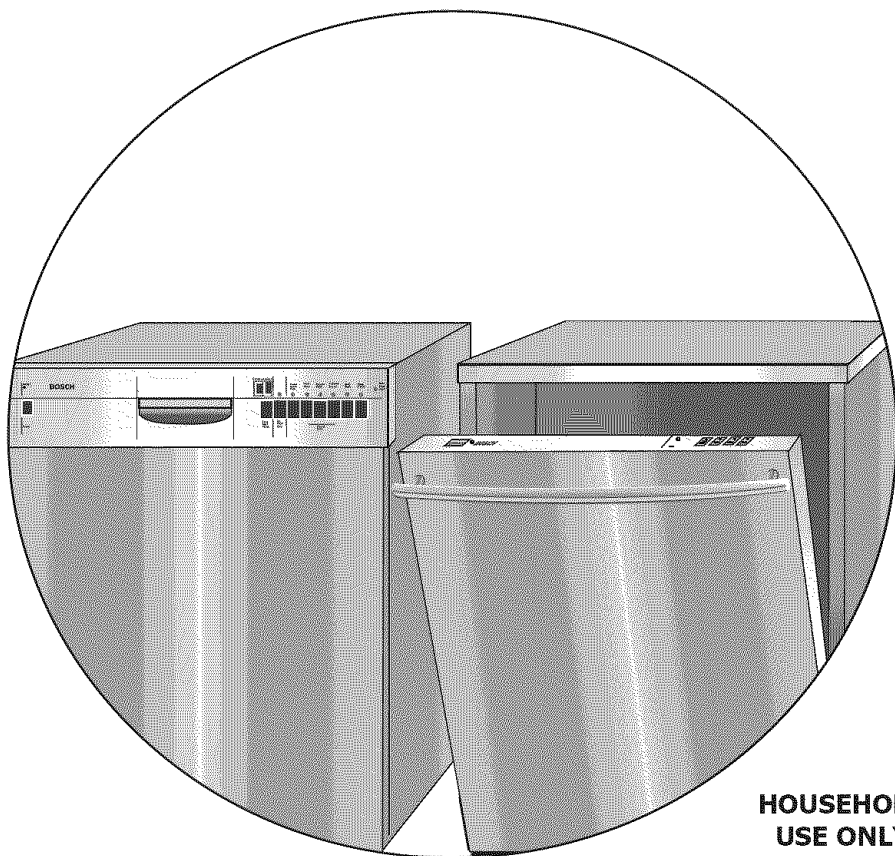

SHI66A,
SHU33A, SHU43C, SHU53A, SHU66C,
SHV46C, SHV66A,
SHX33A, SHX46A, SHX46B, SHX56B,
SHY56A, SHY66C

HOUSEHOLD
USE ONLY

UTILISATION
DOMESTIQUE
SEULEMENT

USO
DOMESTICO
ÚNICAMENTE

Congratulations, and Thank You from BOSCH*!

Thank you for selecting the Bosch dishwasher. You have joined the many consumers who demand quiet and exceptional performance from their dishwashers.

This manual was written with your safety and convenience in mind, and the information contained herein is very important. We highly recommend that you read this manual before you use your dishwasher for the first time.

As an added convenience, a glossary of **BOSCH DISHWASHER FEATURES DESCRIPTIONS** has been included in this manual so that you can truly understand and appreciate the capabilities of this excellent product.

To learn even more about your dishwasher, as well as many other top-quality Bosch appliances, visit our website at www.boschappliances.com. Enjoy!

*Note: The Bosch dishwasher referred to throughout this manual is manufactured by the BSH Home Appliances Corp.

English

Félicitations! BOSCH* vous remercie

d'avoir choisi ce lave-vaisselle. Vous faites partie de nombreux clients qui ont demandé un lave-vaisselle au rendement silencieux et exceptionnel. Ce guide a été conçu pour votre sécurité et l'information contenue est très importante. Nous nous recommandons, chez Bosch, de lire attentivement ce guide avant d'utiliser le lave-vaisselle la première fois. Pour plus de commodité, un glossaire sur les **CARACTÉRISTIQUES DU LAVE-VAISSELLE BOSCH** a été ajouté dans ce guide afin que vous puissiez mieux comprendre et apprécier cet exceptionnel appareil.

Visitez notre site www.boschappliances.com pour plus de détails sur ce lave-vaisselle et d'autres appareils de qualité de marque Bosch.

Profitez-en pleinement!

*Remarque: Le lave-vaisselle Bosch indiqué dans ce guide est fabriqué par BSH Home Appliances Corp.

Français

¡Felicidades! BOSCH* le da las gracias

por haber seleccionado la lavadora de platos Bosch. Usted forma parte de la clientela que exige un desempeño silencioso y excepcional de su lavadora de platos.

Este manual ha sido escrito con el fin de servir su seguridad y comodidad. La información que este manual proporciona es muy importante. Nosotros en BOSCH le recomendamos que lea este manual atentamente antes de usar su lavadora de platos por primera vez.

Para su mayor comodidad, se ha agregado a este manual un glosario con las **DESCRIPCIONES DE LAS CARACTERÍSTICAS DE LA LAVADORA DE PLATOS BOSCH** con el fin de que usted pueda comprender y apreciar completamente las funciones incorporadas en este producto excepcional.

Para obtener aún más información acerca de su lavadora de platos y de muchos otros productos con la alta calidad Bosch, visite nuestro sitio web en: <http://www.boschappliances.com>.

¡Disfrútela!

*Nota: La lavadora de platos Bosch a la cual nos referimos por todo este manual fue fabricada por BSH Home Appliances Corp.

Español

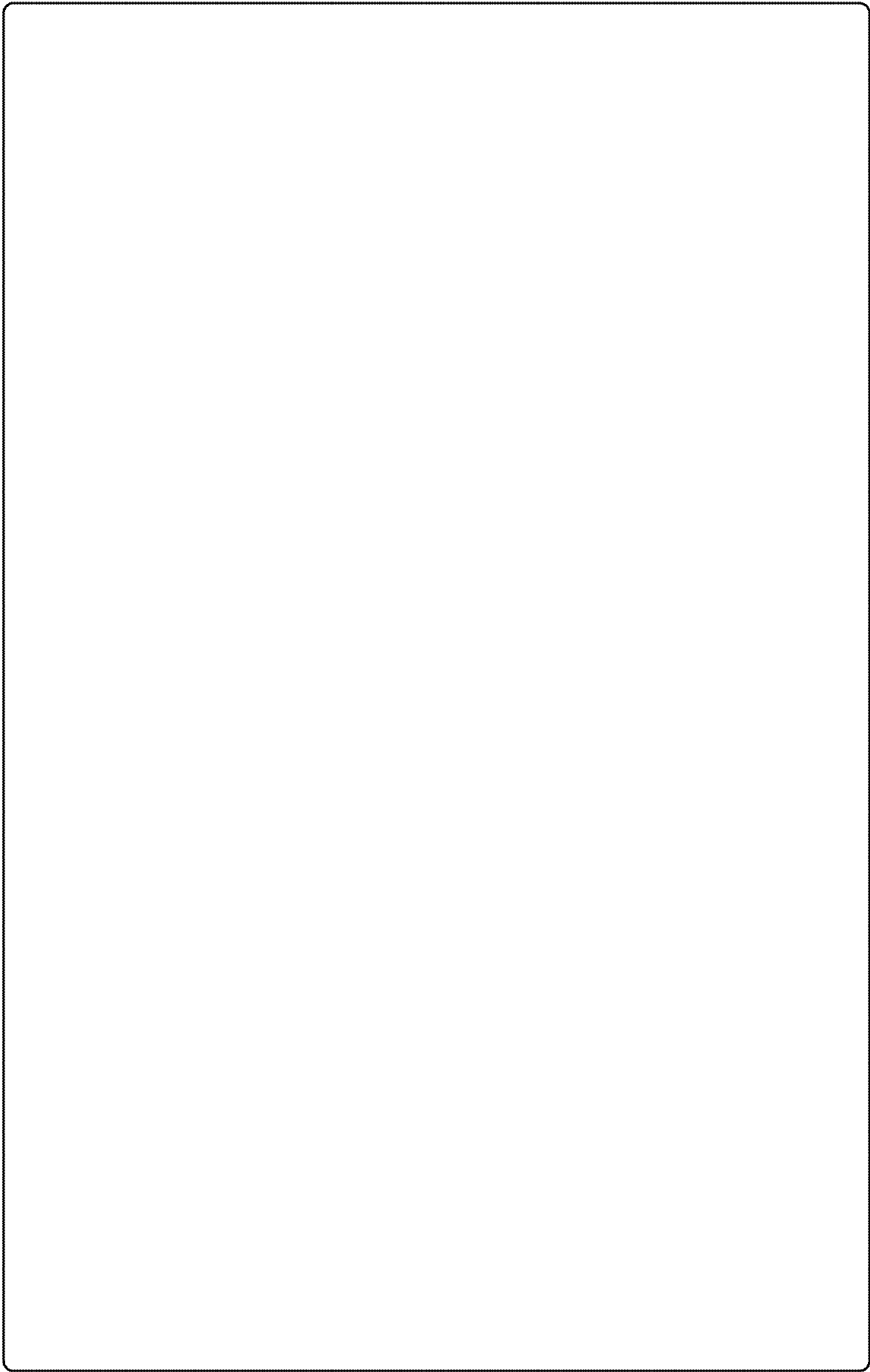

BOSCH

TABLE OF CONTENTS

Introduction	1
Product Information	4
Operation	14
Special Features	34
Care and Cleaning	44
Self Help	52
Technical Information	54
Warranty Information	58
Customer Service	60

English

BOSCH

TABLE DES MATIÈRES

Introduction	1
Information sur le produit	5
Fonctionnement	15
Caractéristiques Spéciales	35
Entretien et Nettoyage	45
Guide de Dépannage	53
Information technique	54
Information sur la garantie	58
Service à la clientèle	60

Français

BOSCH

ÍNDICE DEL CONTENIDO

Introducción	1
Información del Producto	5
Operación	15
Caractísticas Especiales	35
Cuidado y Limpieza	45
En Caso de Falla	53
Información de Técnica	54
Información de Garantías	58
Servicio al Cliente	60

Español

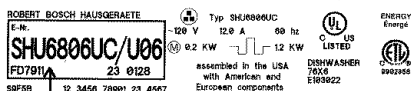
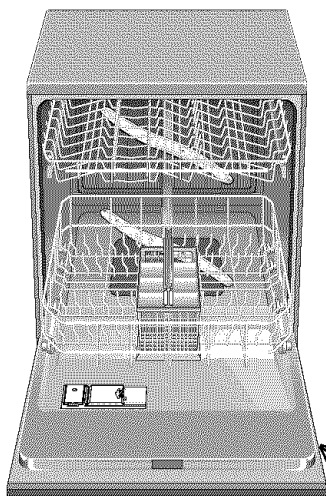

Model and Serial Number Label
Modèle et Numéro de Série
Placa con Números de Modelo y
de Serie

Figure A/Illustración A

VERY IMPORTANT INSTRUCTIONS - PLEASE READ

To get the best use from your Bosch dishwasher, you must do four very important things:

- 1. KEEP THIS MANUAL!**
Don't throw it away!
- 2. READ THIS MANUAL!**
Even if you've used other dishwashers in the past, this manual has the information you will need to safely and properly use the dishwasher you NOW have. Besides, it won't take that long to read it, and it could save you a lot of trouble!
- 3. This manual covers many different models of Bosch dishwashers.**
Since different models have different features, you will need to know which model you have. Open your dishwasher door and find the Model and Serial Number Label on the right edge of the door. Figure A will show you where to look and what the label looks like. On the label you will see a large-print number that begins with "SH". That's the model number of your Bosch dishwasher. **WRITE THE FIRST SIX POSITIONS OF THAT NUMBER ON THE INSIDE FRONT COVER OF THIS MANUAL.**
- 4. Turn to the Model Features Chart on page 6 of this manual.** Find and mark your model number on the top row of the chart. This will enable you to quickly identify your dishwasher's features as they are explained in this manual.

LIRE CES INSTRUCTIONS IMPORTANTES

Afin d'obtenir la meilleure utilisation du lave-vaisselle Bosch, il faut faire quatre choses importantes :

1. CONSERVER CE GUIDE !

Ne pas le jeter.

2. LIRE CE GUIDE !

Même si l'on a utilisé d'autres lave-vaisselle dans le passé, ce guide comprend l'information nécessaire à une utilisation sécuritaire et adéquate du lave-vaisselle. Ceci prend peu de temps et peut éviter des problèmes.

3. Ce guide couvre plusieurs modèles de lave-vaisselle Bosch. Puisque différents modèles sont dotés de différentes caractéristiques, il faut savoir quel modèle l'on possède. Ouvrir la porte du lave-vaisselle et repérer l'étiquette portant les numéros de modèle et de série sur le bord droit de la porte. La figure A indique où est l'étiquette et à quoi elle ressemble. Un gros numéro commençant par les lettres «SH» figure sur l'étiquette. C'est le numéro de modèle du lave-vaisselle Bosch. **NOTER LES 6 PREMIERS CHIFFRES DE CE NUMÉRO AU VERSO DE LA PAGE COUVERTURE DE CE GUIDE.**

4. Aller au tableau des caractéristiques des modèles à la page 6 dans ce guide. Trouver et noter le n° de modèle sur la ligne supérieure de ce tableau. Ceci permet d'identifier rapidement les caractéristiques du lave-vaisselle au fur et à mesure des explications.

INSTRUCCIONES MUY IMPORTANTES - POR FAVOR LÉALAS

Para obtener el mejor resultado de su lavadora de platos BOSCH, usted debe realizar cuatro cosas muy importantes:

1. ¡GUARDE ESTE MANUAL!

¡No lo tire a la basura!





2. ¡LEA ESTE MANUAL!

Aunque ya haya usado otras lavadoras de platos, este manual le proporciona la información necesaria para el uso seguro y apropiado de la lavadora de platos que le pertenece AHORA. De todos modos, no se tardará mucho tiempo en leerlo, y... ¡le podría evitar muchos problemas!

3. Este manual trata con muchos modelos diferentes de las lavadoras de platos BOSCH. Ya que los modelos diferentes cuentan con características diferentes, usted tendrá que saber cual es el modelo que le pertenece. Abra la puerta de la lavadora de platos y busque la placa con los números de Modelo [Model] y de Serie [Seria] en la orilla derecha de la puerta. La **Ilustración A** le muestra donde buscar y como se mira la placa. En la placa, usted notará un número impreso con cifras grandes que comienza con "SH". Este es el número de modelo de su lavadora de platos Bosch. **ANOTE LOS PRIMEROS SEIS CARACTERES DE ESTE NÚMERO EN EL REVERSO DE LA PORTADA DE ESTE MANUAL.**

4. Consulte el Cuadro de las Características del Modelo en la página 6 de este manual. Encuentre el número de su modelo y márquelo en la fila superior del cuadro. Así usted podrá identificar las funciones y características de su lavadora a medida que se explican en este manual.

Model Features Chart

	SHU33A	SHX33A	SHU43C	SHU66C SHI66A	SHU53A	SHX46B SHV46C	SHX46A	SHY56A	SHX56B	SHY66C SHV66A
Standard Height Adj. Upper Rack			X		X	X	X			
RackMatic Upper Rack Adjust				X				X	X	X
Flip Tines Upper Rack			X	X	X	X	X	X	X	X
Flip Tines Lower Rack				X		X	X	X	X	X
Standard Silverware Basket	X	X	X		X	X (SHX46B)				
Flexible Silverware Basket				X		X	X	X	X	X
Standard Dispenser	X	X	X		X	X	X	X		
Premium Dispenser				X					X	X
"Refill Rinse Aid" Indicator Light		X	X	X	X	X	X	X	X	X
Power Scrub Plus 	X	X	X	X	X	X	X	X	X	X
Scrub Wash 				X					X	X
Regular Wash 	X	X	X	X	X	X	X	X	X	X
Delicate/Econ Wash 				X	X	X	X	X	X	X
Quick Wash			X	X	X			X		X
Rinse & Hold	X	X	X	X	X	X	X	X	X	X
Delay Start				X	X			X	X	X
Top Rack Only Wash				X		X	X	X	X	X
OptiMiser				X				X	X	X
Cycle Completion Signal		X				X	X	X	X	X
Additional Drying Heat			X	X	X			X	X	X
Micro Filter								X	X	X
Flow Control								X	X	X
Digital Countdown Display			X	X	X			X	X	X
AVS Sound Silencing Rating (db)	56	54	54	48 48	52	52 52	50	48	46	46 47



Certified to
ANSI/NSF 184

The NSF Symbol

A dishwasher and/or dishwasher cycle that has the NSF symbol has been certified by the National Sanitation Foundation to meet very strict requirements of time and temperature to ensure sanitization. These requirements are explained in ANSI/NSF 184, Residential Dishwashers. Certified residential dishwashers are not intended for licensed food establishments.

Your Bosch dishwasher is NSF Certified. The wash cycles that are NSF Certified are Power Scrub Plus, Scrub Wash, Regular Wash, and Delicate/Economy Wash (see the Model Features Chart on page 6 of this manual). When these cycles are complete, the "Sanitized" light on your dishwasher control panel will illuminate. However, if your household water supply is too hot, your dishwasher's heating time may be reduced, and the light may not illuminate.

English



Certifié par
ANSI/NSF 184

Symbole NSF

Un lave-vaisselle et/ou un cycle de lavage portant le symbole NSF a été certifié par la Fondation sanitaire nationale pour répondre aux normes strictes de durée et de température pour désinfecter. Ces exigences sont expliquées dans la documentation ANSI/NSF 184, pour les lave-vaisselle résidentiels. Les lave-vaisselle résidentiels certifiés ne sont pas destinés pour les établissements certifiés pour la restauration.

Le lave-vaisselle Bosch est certifié NSF. Les cycles de lavage certifiés sont le lavage récurage plus (Power scrub plus), le lavage récurage (scrub wash), lavage régulier et délicat/économique. (Voir le tableau des caractéristiques de modèle à la page 6 de ce guide.) Lorsque ces cycles sont complétés, le voyant désinfecté s'allume sur le panneau de commandes. Toutefois, si l'eau de la résidence est trop chaude, le temps de chauffage du lave-vaisselle peut être réduit et le voyant peut ne pas s'allumer.

Français



Cumple con
ANSI/NSF 184

El Símbolo de la NSF

Una lavadora de platos y/o un ciclo de la lavadora que exhibe el símbolo de la NSF ha ganado la certificación de la Organización Nacional de Saneamiento [National Sanitation Foundation] como un aparato u operación que cumple con los requisitos rigurosos de tiempo y temperatura del proceso para asegurar condiciones sanitarias. Se explican estos requisitos en la sección ANSI/NSF 184, Lavadoras de Platos para Uso Doméstico [Residential Dishwashers]. Las lavadoras de platos certificadas para uso doméstico no se diseñaron para uso en los establecimientos comerciales licenciados para manejar alimentos.

Su lavadora de platos Bosch cuenta con la Certificación NSF. Los ciclos de lavado con Certificación NSF incluyen: Frotamiento Extra, Lavado con Frotamiento, Lavado Normal y el Delicado/Económico (consulte el Cuadro de las Características del Modelo en la página 6 de este manual). Cuando estos ciclos terminan, se ilumina la luz "Sanitized" (es decir Higienizado). Sin embargo si el agua surtida en su hogar está demasiada caliente el tiempo de calefacción de la lavadora se reducirá y posiblemente no se iluminará la luz "Sanitized".

Español

BOSCH DISHWASHER FEATURES DESCRIPTION

NOTE: Not every Bosch dishwasher model has all of the following features. Check the Models Features Chart to find out which features your Bosch dishwasher has.

AVS™ Noise Reduction System: A two-pump motor system, the Suspension Motor™, triple insulation, and SoundSeal™ (on some models) make Bosch Dishwashers the quietest in North America.

Sensotronic™: Checks water condition and decides whether a second fresh water fill is necessary. On all dishwasher models covered in this manual.

Clean Light Indicator: Stays illuminated until the door is opened or the unit is turned off, letting you know that clean dishes have not been emptied.

Condensation Drying: A high temperature final rinse, a low temperature stainless steel tub, and the sheeting action of a Rinse Agent result in drying that is hygienic, energy efficient, and economical.

Cycle Completion Signal: An optional beeper lets you know when the cycle is complete.

Delay Start: Available on some models, delays the dishwasher's start for up to 19 hours.

Digital Countdown Display: Lets you know when the current cycle will be complete.

Exceptionally Low Water Usage: As little as 2.5 gallons in the Delicate/Economy cycle.

Flip Tines: Racks having fold-down tines accommodate large items.

Flow Control: Available on some models, distributes water by either the upper, lower, or both spray arms as determined by the wash cycle, reducing energy and water consumption.

Flow-Through Heater™: Heats water to a temperature of up to 161°F. On all dishwasher models covered in this manual.

Height-Adjustable Upper Rack: Available on some models, upper rack adjustment allows the upper rack to fit items 10" tall, or the lower rack to fit items 14" tall.

CARACTÉRISTIQUES DU LAVE-VAISSELLE BOSCH

REMARQUE : Les modèles de lave-vaisselle Bosch ne sont pas tous dotés des caractéristiques suivantes. Vérifier le tableau de caractéristiques pour le lave-vaisselle Bosch acheté.

Système de réduction de bruit AVS^{MC} : Système de moteur à deux pompes, moteur en suspension, triple isolation et SoundSeal^{MC} (certains modèles) font des lave-vaisselle Bosch les plus silencieux en Amérique du Nord.

Sensotronic^{MC} : Vérifie l'état de l'eau et décide si un second remplissage d'eau fraîche est nécessaire.

Voyant de propreté : Reste allumé jusqu'à ce que la porte soit ouverte ou que l'appareil soit mis hors circuit. Indique que le lave-vaisselle n'a pas été vidé.

Séchage par condensation : Rinçage final à haute température, cuve en acier inoxydable à basse température et action de l'agent de rinçage. Résultat... hygiénique, efficacité énergétique et économique.

Signal de fin de cycle : Une sonnerie optionnelle indique que le cycle est complété.

Mise en marche différée : Disponible sur certains modèles. Mise en marche différée jusqu'à 19 heures.

Affichage à rebours numérique : Indique lorsque le cycle en cours est complété.

Commandes électroniques : Touches faciles à utiliser avec programmes.

Faible utilisation d'eau : Aussi peu que 2,5 gallons au cycle délicat-économique.

Dents à rabat : Panier doté de dents à rabat pour les grands articles.

Contrôle du débit : disponible sur certains modèles. Distribue l'eau uniformément par le bras gicleur supérieur, inférieur ou les deux selon le type de programme, réduisant la consommation d'eau et d'énergie.

Chauffe-eau : Chauffe l'eau jusqu'à 161 °F.

Panier supérieur réglable : Certains modèles. Le réglage supérieur permet de placer des articles de 10 po de haut ou 14 po dans le panier inférieur.

DESCRIPCIÓN DE LAS CARACTERÍSTICAS DE LA LAVADORA DE PLATOS BOSCH

NOTA: No todos los modelos de lavadoras de platos Bosch cuentan con las siguientes funciones. Revise el Cuadro de las Características del Modelo para averiguar cuáles de estas funciones se incluyen en su lavadora de platos Bosch.

AVS™ Sistema de Reducción de Ruido: Un sistema motorizado con dos bombas, el motor suspendido Suspension Motor™, triple aislamiento y la protección fónica SoundSeal™ (en ciertos modelos) producen Lavadoras de Platos Bosch que emiten menos ruido que cualquier otras en Norteamérica.

Sensotronic™: Revisa la condición del agua y decide si se necesita llenar con agua fresca por segunda vez.

El Indicador de Limpieza Iluminado [Clean]: Se queda prendido hasta que se abra la puerta o se apague la máquina. Le indica que el aparato todavía contiene vajilla limpia.

Secado por Condensación: El enjuague final a una temperatura elevada, una tina de acero inoxidable para reducir la temperatura y eliminación de agua en hoja por medio de un Agente de Enjuague resulta en un secado higiénico, económico y eficaz en el uso de energía.

Señal de Terminación de Ciclo: Un timbre opcional le indica cuando el ciclo termina.

Atraso de Operaciones [Time Delay]: Disponible en ciertos modelos, retarda el comienzo de operaciones por hasta 19 horas.

Indicador Digital de Ciclo: Le muestra cuando terminará el ciclo en marcha.

Controles Electrónicos: Botones pulsadores facilitan el control de los programas.

Extraordinariamente Económica en el Uso de Agua: Tan poco como 2.5 galones (9.5 litros) en el ciclo Delicado/Económico.

Guías Plegables: Los estantes cuentan con guías plegables para poder acomodar piezas grandes.

Control de Circulación: Un dispositivo instalado en ciertos modelos que distribuye el agua mediante el brazo de rocío superior, el inferior o ambos brazos determinado por el programa lavado, con el fin de reducir el consumo de agua y energía eléctrica.

El calentador Flow-Through Heater™: Calienta el agua hasta 161°F (casi 72°C).

Elevación Ajustable del Estante Superior: Disponible en ciertos modelos, el ajuste permite que se acomoden piezas hasta 10" (25 cm) de alto en el estante superior o acomodar piezas de 14" (35 cm) en el estante inferior.

BOSCH DISHWASHER FEATURES DESCRIPTION

LED Sequence Indicator: Indicates the current point in the wash cycle, so you'll know if it's okay to add a last-minute dish.

Nylon Racks: Eliminate cuts and nicks, and have a five-year warranty.

OptiMISER™: Available on some models, used with another program cycle to reduce wash time.

"Refill Rinse Agent" Light: Lets you know that you need more rinse agent.

Water Shut-Off: A safety feature that stops the flow of incoming water if water is detected in the base of the dishwasher.

Stainless Steel Tall Tub™: Provides a rust-free, hygienic interior surface with a lifetime warranty.

Filter System: Three filters (four on some models) ensure distribution of clean water and protect the main pump and the drain pump from foreign material.

Wash Cycles - (see the Models Features Chart to find out which cycles your dishwasher has)

Delicate/Economy: Saves water and energy while removing loosely attached food from delicate dishware.

Power Scrub Plus: A 125°F pre-wash that soaks and loosens stuck-on food, even on large loads.

Quick Wash: A 29-minute cycle that cleans lightly soiled items such as glasses and coffee cups.

Regular Wash: For normal, everyday loads with loosely attached food.

Rinse and Hold: Rinses and holds smaller loads until you have a full load.

Scrub Wash: Uses less water than Power Scrub. Removes stuck-on food that requires no soaking.

Top Rack Only™ Wash: Washes small loads that fill only the upper rack.

English

CARACTÉRISTIQUES DU LAVE-VAISSELLE BOSCH

Voyant DEL : Indique le point en cours du cycle. L'on sait ainsi si l'on peut ajouter une assiette.

Paniers en nylon : Éliminent les coupures. Garantie de cinq (5) ans.

OptiMISER^{MC} : Certains modèles. Utilisé avec un autre programme pour réduire le cycle de lavage.

Voyant de remplissage de l'agent de rinçage : Indique s'il faut ajouter de l'agent de rinçage.

Arrêt d'eau : Caractéristique de sécurité. Arrête le débit d'eau s'il y a de l'eau qui est détectée sous le lave-vaisselle.

Cuve en acier inoxydable : Surface intérieure sans rouille et hygiénique. Garantie à vie.

Système à 4 filtres : Trois filtres assurent une distribution d'eau propre et protègent la pompe principale et la pompe de vidage des objets étrangers.

Cycles de lavage : Voir tableau des caractéristiques du lave-vaisselle.

Délicat-économique : Économise eau et énergie tout en nettoyant les articles délicats.

Récurage plus : Prélavage à 125 °F pour tremper et laver la vaisselle ayant des aliments incrustés.

Lavage rapide : Cycle de 29 minutes nettoyant les articles légèrement sales comme verres, tasses.

Lavage régulier : Pour les charges de tous les jours; articles moyennement sales.

Rinçage et attente : Rince les petites charges, puis passe en mode attente en vue d'une pleine charge.

Lavage récurage : Utilise moins d'eau que le récurage plus. Enlève les aliments collés, sans trempage.

Lavage panier supérieur : Pour laver de petites charges dans le panier supérieur.

Français

DESCRIPCIÓN DE LAS CARACTERÍSTICAS DE LA LAVADORA DE PLATOS BOSCH

Indicador de Secuencia por Diodo Emisor de Luz [LED]: Indica donde se encuentra el ciclo de lavado al momento para permitirle determinar si usted puede añadir otro plato que haya olvidado.

Estantes de Nylon: Eliminan los rasguños y mellas y se garantizan por cinco años.

El OptiMISER™: Disponible en ciertos modelos, se usa con otro programa de ciclo para reducir el tiempo del lavado.

Luz Indicadora para Rellenar con Agente de Enjuague [Refill Rinse Agent]: Le señala que Ud. necesita añadir más agente de enjuague.

Cierre de Agua: Un dispositivo de seguridad que corta la circulación de la entrada de agua si percibe agua debajo de la lavadora de platos.

Tina Alta de Acero Inoxidable [Tall Tub™]: Presenta una superficie interior higiénica y libre de óxido con garantía de por vida.

Sistema de Triple Filtración: Tres filtros aseguran la distribución adecuada de agua limpia y protegen la bomba principal y la bomba de desagüe contra la contaminación.

Ciclos de Lavado - (consulte el Cuadro de las Características del Modelo para averiguar las funciones que ofrece su lavadora de platos)

Delicado/Económico [Delicate/Economy]: Este ciclo conserva agua y energía mientras elimina alimentos pegados ligeramente en su vajilla delicada.

Frotamiento Extra [Power Scrub Plus]: Un pre-lavado a 125°F (casi 52°C) que remoja y desprende los alimentos pegados aún en las cargas pesadas.

Lavado Rápido [Quick Wash]: Un ciclo de 29 minutos que limpia vajilla con poca suciedad como los vasos y las tasas de café.

Lavado Normal [Regular Wash]: Para lavar los platos ordinarios sucios con alimentos pegados ligeramente.

Enjuagar y Retener [Rinse and Hold]: Enjuaga y mantiene las cargas pequeñas hasta realizar una carga completa.

Lavado con Frotamiento [Scrub Wash]: Usa menos agua que el Frotamiento Extra. Elimina alimentos pegados cuando no se necesita remojar.

Lavado Solamente en el Estante Superior [Top Rack Only™]: Lava las cargas pequeñas que ocupan únicamente el estante superior.

Español

IMPORTANT SAFETY INSTRUCTIONS

▲ WARNING: To reduce the risk of fire, electric shock, and/or personal injury when operating the dishwasher, follow basic safety precautions, including the following:

1. Bosch dishwashers are provided with two manuals; one Installation Instruction Manual, and one Use and Care Manual. Read and understand all instructions before using the dishwasher.
2. Use the dishwasher only for its intended function.
3. Use only detergents or wetting agents recommended for use in a dishwasher, and keep them out of the reach of children.
4. When loading items to be washed:
 - a. Locate sharp items so that they are not likely to damage the door seal, and,
 - b. Load knives and other sharp utensils with HANDLES UP to reduce the risk of cut-type injuries.
5. Do not wash plastic items unless marked "dishwasher safe" or the equivalent. For plastic items not so marked, check the manufacturer's recommendations.
6. Do not operate your dishwasher unless all enclosure panels are in place.
7. Do not tamper with controls.
8. Do not abuse, sit on, or stand on the door or dish racks of the dishwasher.
9. To reduce risk of injury, do not allow children to play in or on the dishwasher.

INSTRUCTIONS DE SÉCURITÉ IMPORTANTES

▲ AVERTISSEMENT: Pour réduire le risque d'incendie, de choc électrique et/ou de blessures en utilisant le lave-vaisselle, suivre les précautions de base, incluant ce qui suit :

1. Les lave-vaisselle Bosch sont dotés de deux guides, un pour l'installation et l'autre pour les instructions d'utilisation et d'entretien. Lire et comprendre ces guides avant d'utiliser le lave-vaisselle.
2. Utiliser le lave-vaisselle seulement pour l'usage auquel il est destiné.
3. Utiliser seulement du détergent et des agents de rinçage recommandés pour lave-vaisselle. Les conserver hors de la portée des enfants.
4. Au moment de charger le lave-vaisselle :
 - a. Repérer les objets affûtés afin qu'ils n'endommagent pas le joint de porte et;
 - b. Charger les couteaux et autres objets pointus, les MANCHES VERS LE HAUT afin de réduire tout risque de blessures.
5. Ne pas laver d'articles en plastique à moins qu'ils portent la mention «pour lave-vaisselle». Dans le cas contraire, vérifier les recommandations du fabricant.
6. Ne pas faire fonctionner l'appareil tant que tous les panneaux ne sont pas en place.
7. Ne pas jouer avec les commandes.
8. Ne pas s'asseoir ni se tenir debout sur la porte ou les paniers du lave-vaisselle.
9. Pour réduire tout risque de blessure, les enfants ne doivent pas jouer avec le lave-vaisselle.

INSTRUCCIONES DE SEGURIDAD IMPORTANTES

▲ AVISO: Para reducir el riesgo de incendios, descarga eléctrica y/o lastimadura personal cuando opere la lavadora de platos, cumpla con las precauciones básicas contra riesgos, lo que incluye lo siguiente:

1. Las lavadoras de platos Bosch vienen acompañadas de dos manuales; un Manual de Instrucciones para la Instalación, y un Manual para el Uso y Cuidado. Lea y comprenda todas las instrucciones antes de usar la lavadora de platos.
2. Utilice la lavadora de platos sólo para realizar sus funciones intencionadas.
3. Use únicamente los detergentes o agentes de remojo recomendados para uso en lavadoras de platos y manténgalos fuera del alcance de niños.
4. Cuando cargue las piezas para lavarse:
 - a. Acomode los artículos agudos y cortantes de modo que no dañen el sello de la puerta, y
 - b. Cargue los cuchillos y otros artículos puntiagudos con el MANGO HACIA ARRIBA para reducir el riesgo de cortarse.
5. Nunca lave piezas de plástico a menos que tengan marcado "dishwasher safe" (a prueba de lavadora de platos) o lo equivalente. Para lavar los artículos de plástico que no declaren tal aviso, consulte las recomendaciones del fabricante.
6. No accione su lavadora de platos a menos que haya acomodado todos los accesorios en los sitios donde pertenecen.
7. No altere los controles.
8. No haga mal uso, ni se siente o se pare en la puerta o los estantes de la lavadora de platos.
9. Para reducir el riesgo de lastimarse, no permita que niños jueguen adentro o encima de la lavadora de platos.

IMPORTANT SAFETY INSTRUCTIONS

- Under certain conditions, hydrogen gas may be produced in a hot water system that has not been used for two weeks or more. Hydrogen gas is explosive. If the hot water system has not been used for such a period, before using the dishwasher turn on all hot water faucets and let the water flow from each for several minutes. This will release any accumulated hydrogen gas. As the gas is flammable, do not smoke or use an open flame during this time.
- Remove the door to the washing compartment when removing an old dishwasher from service or discarding.

SAVE THESE INSTRUCTIONS!

GROUNDING INSTRUCTIONS

This appliance must be grounded to a metal, permanent wiring system, or an equipment grounding conductor must be run with the circuit conductors and connected to the equipment grounding terminal or lead on the dishwasher.

▲WARNING: This dishwasher must be grounded in accordance with the National Electrical Code and/or local codes. Make sure this dishwasher has been properly grounded and installed by a qualified installer before using.

▲WARNING: To avoid floor damage and mold growth, do not allow standing water from spills and splash-out to remain around and/or under the appliance.

English

INSTRUCTIONS DE SÉCURITÉ IMPORTANTES

- Dans certaines conditions, de l'hydrogène peut se former dans un système d'eau chaude qui n'a pas été utilisé pendant deux semaines ou plus. L'hydrogène est un gaz explosif. Si le système d'eau chaude n'a pas été utilisé pendant une telle période, il faut, avant d'actionner le lave-vaisselle, ouvrir les robinets d'eau chaude et laisser couler quelques minutes. Ceci permet à l'hydrogène accumulé de s'évaporer. Ce gaz est inflammable, ne pas fumer ni utiliser une flamme nue pendant ce temps.
- Enlever la porte du lave-vaisselle au moment de se défaire du lave-vaisselle.

CONSERVER CES INSTRUCTIONS!

INSTRUCTIONS DE MISE À LA TERRE

Cet appareil doit être mis à la terre sur un système de câblage permanent en métal ou un conducteur de mise à la terre doit être acheminé avec les conducteurs de circuit et branché sur une borne de mise à la terre du lave-vaisselle.

▲AVERTISSEMENT: Cet appareil doit être mis à la terre conformément au Code national d'électricité et/ou les codes locaux. S'assurer que l'appareil est adéquatement mis à la terre et installé par un installateur qualifié d'utiliser.

▲AVERTISSEMENT: Pour éviter tout dommage au plancher, ne pas laisser d'eau déversée ni éclaboussée sur le plancher et/ou sous l'appareil.

Français

INSTRUCCIONES DE SEGURIDAD IMPORTANTES

- Bajo ciertas condiciones, el gas hidrógeno se produce en un sistema de agua caliente que no ha sido usado por dos o más semanas. El gas hidrógeno puede explotar. Si el sistema de agua caliente no ha sido usado durante tal término, abra todas las llaves de agua caliente para que corra el agua por algunos minutos. Esta operación descarga cualquier acumulación de gas hidrógeno. Ya que el gas es combustible, no fume ni prenda una llama durante el proceso.
- Desprenda la puerta de la cámara de lavado cuando mueva una lavadora de platos usada para darle servicio o desecharla.

¡GUARDE ESTAS INSTRUCCIONES!

INSTRUCCIONES PARA LA CONEXIÓN A TIERRA

Este aparato debe estar conectado a tierra por medio de un sistema de cableo metálico permanente, o un conductor a tierra para equipo debe estar instalado con los conductores de circuito y conectado a la borne o al punto de conexión a tierra de la lavadora de platos.

▲AVISO: Esta lavadora de platos debe estar conectada a tierra conforme al Código Nacional de Electricidad [*National Electrical Code*] y/o los códigos municipales. Asegúrese de que la lavadora de platos esté adecuadamente conectada a tierra e instalada por un instalador capacitado antes de usarla.

▲AVISO: Para evitar daño al piso y la propagación de moho, no permita que permanezca agua derramada cerca y/o debajo del aparato.

Español

MATERIALS

Important: Before you wash anything in the dishwasher, check the information in this section. Some materials are not dishwasher safe and should be hand-washed; others require special loading. Contact the material's manufacturer if you are unsure about a material's dishwasher suitability.

Usually Safe

Aluminum: Colored anodized aluminum may fade over time. Minerals in your water may cause the aluminum to darken or spot. This can usually be removed by using a soap-filled steel wool pad.

China, Crystal, Stoneware: Some hand-painted pieces may discolor, fade, or spot. Hand-wash these pieces. Position fragile glassware so that it will not topple over or contact other pieces during the wash cycle.

Glass: Milk glass may yellow.

Non-Stick Coatings: Apply a light coating of vegetable oil to non-stick surfaces after drying.

Plastics: Ensure the piece is dishwasher safe.

Stainless Steel, Sterling Silver, and Silver Plate: Place these pieces so that they do not contact dissimilar metals.

MATERIAUX

Important : Avant d'effectuer un lavage, vérifier l'information dans cette section. Certains matériaux ne sont pas sécuritaires au lave-vaisselle et doivent être lavés à la main. D'autres requièrent un emplacement spécial. Vérifier auprès du fabricant.

Habituellement sécuritaires :

Aluminium : L'aluminium anodisé coloré peut pâlir à la longue. Les minéraux dans l'eau peuvent tacher ou faire noircir l'aluminium. Ceci peut être enlevé avec un tampon à récurer.

Porcelaine, cristal, grès : Certaines pièces peintes à la main peuvent se décolorer, pâlir ou faire des taches. Laver à la main. Positionner les verres fragiles de façon à ce qu'ils ne se touchent pas pendant le cycle de lavage.

Verre Opalin : Le verre opalin de lait peut jaunir.

Enduit antiadhésif : Appliquer une couche d'huile végétale aux surfaces antiadhésives après le séchage.

Acier inoxydable, argenterie : Placer de façon à ce qu'ils ne touchent pas aux autres articles.

MATERIALES

Importante: Antes de lavar cualquier artículo en la lavadora de platos, consulte la información en esta sección. Algunos materiales no son a prueba de una lavadora de platos y deben lavarse a mano; otros deben estar acomodados de modo especial. Consulte con el fabricante de estos materiales si no sabe con certeza si algún material se presta o no a limpiarse por lavadora de platos.

Generalmente Aceptables

Aluminio: El color del aluminio anodizado puede palidecer con el tiempo. Los minerales disueltos en el agua pueden manchar o quitar el brillo del aluminio. La condición se remedia generalmente con un estropajo de lana de hierro con jabón.

Porcelana, Cristal y Gres: Algunas piezas pintadas a mano se pueden descolorar o manchar. Lave a mano estos artículos. Coloque la cristalería delicada de modo que no se caiga y que no toque otras piezas durante el ciclo de lavado.

Vidrio: Piezas de vidrio opal (u opalina) blanco o rosado pueden cambiar al color amarillo.

Recubrimientos Antiadherentes: Unte una capa ligera de aceite vegetal a las superficies antiadherentes después del secado.

Plásticos: Asegúrese de que la pieza esté a prueba de lavadora de platos.

Acero Inoxidable, Plata Esterlina y Piezas Plateadas: Coloque estas piezas de modo que no toquen artículos hechos de otro metal.

MATERIALS

Not Recommended

Acrylic: Crazying may occur.

Adhesive-Joined Pieces: Adhesives that join materials such as plastic, wood, bone, steel copper, tin, etc. may loosen.

Bone-Handled Utensils: Handles may separate.

Iron: Iron will rust. Hand-wash and dry immediately.

Non-Dishware Items: Your Bosch dishwasher is intended for use in cleaning ONLY standard household dishware.

Pewter, Brass, Bronze: Pewter will tarnish. Hand-wash and dry immediately.

Tin: Tin will rust. Hand-wash and dry immediately.

Wood: Wooden bowls, wooden utensils, and wood-handled utensils can crack, warp, and lose their finish.

English

MATERIAUX

Non recommandés :

Acrylique : Il peut y avoir fendillement

Pièces collées : Les adhésifs qui joignent plastique, bois, cuivre, étain, etc. peuvent se décoller.

Ustensiles à poignée en os : Les poignées peuvent se séparer.

Fer : Rouillera. Laver à la main et assécher immédiatement.

Articles n'allant pas au lave-vaisselle : Le lave-vaisselle Bosch est destiné à une utilisation de nettoyage SEULEMENT pour articles domestiques.

Étain, laiton, bronze : L'étain ternira. Laver à la main et assécher immédiatement.

Fer blanc : Rouillera. Laver à la main et assécher immédiatement.

Bois : Bols, ustensiles en bois peuvent craqueler, se voiler et perdre leur fini.

Français

MATERIALES

No Se Recomiendan:

Acrílico: El acabado podría agrietarse.

Piezas Pegadas con Adhesivo: Adhesivos que pegan materiales tal como plástico, madera, hueso, acero, cobre, estaño, etc. podrían aflojarse.

Utensilios/Cubiertos con Mango de Hueso: El mango podría separarse.

Hierro: El hierro se oxidará. Lave a mano y seque inmediatamente.

Artículos Que No Son Vajilla: El uso intencionado de su lavadora de platos Bosch es de limpiar ÚNICAMENTE artículos de vajilla doméstica.

Peltre, Latón, Bronce: El peltre se deslustrará. Lave a mano y seque inmediatamente.

Estaño: El estaño se oxidará. Lave a mano y seque inmediatamente.

Madera: Artículos de madera como cuencos, ensaladeras, utensilios o mangos de madera podrían partirse, deformarse y/o perder el acabado.

Español

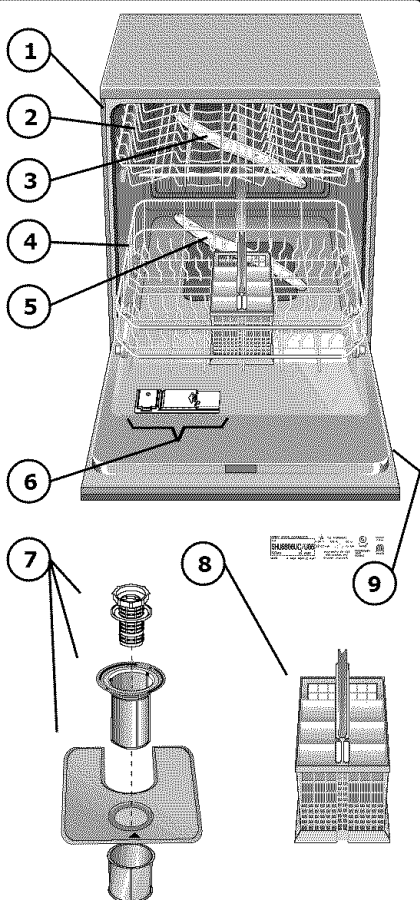

Figure 1/Ilus. 1

DISHWASHER COMPONENTS

Figure 1 identifies the components of your dishwasher. Familiarize yourself with the various parts of your dishwasher before you attempt to wash the first load of dishes.

1. Door gasket
2. Upper rack
3. Upper spray arm
4. Lower Rack
5. Lower spray arm
6. Detergent and Rinse Aid Dispenser
7. Filters (The number of filters varies by model. For more information see page 46.)
8. Silverware baskets
9. Model and Serial number label

COMPOSANTS DU LAVE-VAISSELLE

La Figure 1 indique les composants du lave-vaisselle. Il faut se familiariser avec les différentes parties du lave-vaisselle avant de procéder au premier lavage.

1. Joint de porte
2. Panier supérieur
3. Gicleur supérieur
4. Panier inférieur
5. Gicleur inférieur
6. Distributeur de détergent et d'agent de rinçage
7. Filtres (Le nombre de filtres varie selon le modèle. Pour plus de détails, voir page 47.)
8. Paniers pour couverts (2)
9. Modèle et numéro de série

COMPONENTES DE LA LAVADORA DE PLATOS

La Ilustración 1 identifica los componentes de su lavadora de platos e indica el número de la página en este manual donde figura más información referente a los mismos. Entérese de las diferentes partes de su lavadora de platos antes de lavar la primera carga de vajilla.

1. Empaque/Sello de la puerta
2. Estante superior
3. Brazo de rocío superior
4. Estante inferior
5. Brazo de rocío inferior
6. Surtidor de detergente y de agente de enjuague
7. Filtros (La cantidad de filtros varía según el modelo. Para averiguar más información consulte la página 47.)
8. Canastas para los cubiertos (2) -- cucharas, tenedores, cuchillos
9. Placa de los Números de Serie y de Modelo

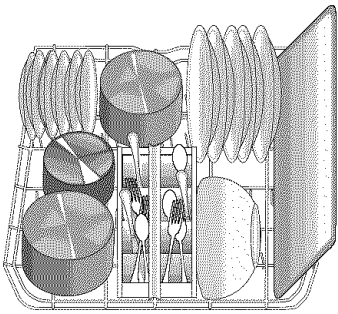

Figure 2/Illus. 2

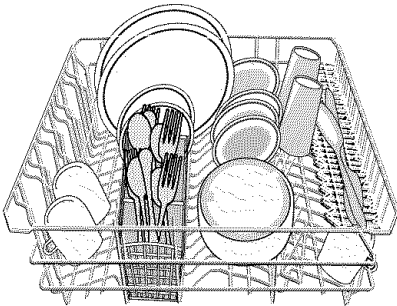

Figure 3/Illus. 3

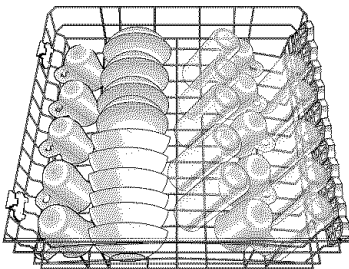

Figure 4/Illus. 4

AHAM DW-1 10 Place Setting

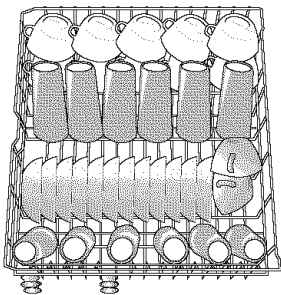

Figure 5/Illus. 5

AHAM DW-1 12 Place Setting

WASHING DISHES IN YOUR BOSCH DISHWASHER

There are basically 6 steps to washing dishes in your Bosch dishwasher. They are:

1. Dishware Preparation
2. Loading Your Dishwasher
3. Adding Dishwasher Detergent and Rinse Aid
4. Starting Your Dishwasher
5. Drying your Dishes
6. Unloading Your Dishwasher

1. Dishware Preparation

Rinsing your dishes is not necessary, but do remove large food particles, bones, seeds, toothpicks, and excessive grease. Items with burned-on or hard, stuck-on material may require pre-soaking and hand-scouring.

Separate dishes that are not dishwasher safe. Check the **Materials** section on pages 12 and 13 of this manual if you have questions about an item's dishwasher suitability.

2. Loading Your Dishwasher

Loading your dishwasher properly will result in thoroughly cleaned dishes. To properly load your dishwasher, you need to be familiar with:

- A. General Guidelines
- B. Loading the Upper Rack
- C. Loading the Lower Rack
- D. Accommodating Extra Tall Items
- E. Loading the Silverware Baskets

A. General Guidelines

Load the dishwasher so that water can circulate freely and reach every part of every item. Place items so that nothing protrudes from the bottoms of the racks. Place pots, pans, cups, bowls, and glasses upside-down in the racks as shown in Figure 2. Check the **Materials** section on pages 12 and 13 of this manual if you have questions about an item's dishwasher suitability. Do not allow delicate or heirloom items to contact other items. Separate items of dissimilar metals. **Do not place objects such as paper products, plastic bags, or packaging materials into your dishwasher!**

B. Loading the Upper Rack

Glasses, cups, plates, bowls, and small pots may be loaded in many different positions. Figure 3 shows a typical mixed load in the upper rack. Figure 4 shows the top rack load pattern for 10 place settings with the knife rack, and Figure 5 shows load pattern for 12 place settings.

(Continued on next page)

CHARGEMENT DU LAVE-VAISSELLE

Il y a 6 étapes pour laver la vaisselle dans le lave-vaisselle Bosch :

1. Préparation du lave-vaisselle.
2. Chargement du lave-vaisselle.
3. Ajout de détergent et d'agent de rinçage.
4. Actionner les contrôles.
5. Déchargement du lave-vaisselle.
6. Vider le lave-vaisselle.

1. Préparation du lave-vaisselle

Rincer la vaisselle n'est pas nécessaire, mais enlever les grosses particules d'aliments, les os, les graines, les cure-dents et toute graisse excessive. Les articles avec des aliments cuits ou difficiles à enlever peuvent nécessiter un récurage ou un prétrempage.

Séparer la vaisselle qui n'est pas sûre pour le lave-vaisselle. Vérifier la rubrique **Matériaux** dans ce guide aux pages 12 et 13 si l'on a des questions concernant les articles allant au lave-vaisselle.

2. Chargement du lave-vaisselle

Charger le lave-vaisselle adéquatement permettra de bien laver la vaisselle. Pour charger le lave-vaisselle, il faut se familiariser avec ce qui suit :

- A. Directives générales.
- B. Chargement du panier supérieur.
- C. Chargement du panier inférieur.
- D. Charger les articles très grands.
- E. Charger le panier à ustensiles.

A. Directives générales

Charger le lave-vaisselle de façon à ce que l'eau circule librement et atteigne tous les articles. Placer les articles afin qu'ils ne dépassent pas le fond des paniers. Placer les casseroles, les tasses, les bols et les verres à l'envers dans le panier, figure 2. Vérifier la rubrique **Matériaux** aux pages 12 et 13 dans ce guide pour toute question concernant les articles allant au lave-vaisselle. Ne pas laisser les articles délicats entrer en contact avec les autres articles. Séparer les articles en métal semblables. **Ne pas placer d'objets comme des articles en papier, des sacs en plastique ou des produits d'emballage dans le lave-vaisselle!**

B. Chargement du panier supérieur

Les verres, tasses, assiettes, bols et petites casseroles doivent être chargés en différentes positions. La figure 3 montre un chargement typique du panier supérieur. La figure 4 montre un chargement pour 10 couverts et la figure 5 pour 12 couverts.

(Suite à la page suivante)

COMO SE LIMPIA LA VAJILLA CON SU LAVADORA DE PLATOS BOSCH

Los 6 pasos básicos de como limpiar la vajilla en su lavadora de platos Bosch son:

1. Preparar la Vajilla
2. Cargar su Lavadora de Platos
3. Añadir Detergente para Lavadoras de Platos y de Enjuague
4. Como Poner en Marcha la Lavadora
5. Secar la Vajilla
6. Descargar su Lavadora de Platos

1. Como Preparar la Vajilla

No es necesario que Ud. enjuague los platos pero sí elimine grandes partículas de alimentos, huesos, semillas, palillos y grasa excesiva. Los artículos cubiertos con alimentos quemados o endurecidos y pegados fuertemente podrían necesitar que se remojen y se froten a mano.

Separe los platos no a prueba de lavadora de platos. Revise la sección **Materiales** en las páginas 12 y 13 de este manual para asegurarse si algún artículo se presta o no a limpiarse en una lavadora de platos.

2. Como Cargar Su Lavadora de Platos

La vajilla cargada debidamente resulta totalmente limpia. Para cargar su lavadora de platos correctamente, usted necesita familiarizarse con:

- A. Las Líneas Directivas Generales
- B. Como Cargar el Estante Superior
- C. Como Cargar el Estante Inferior
- D. Como Acomodar Piezas Grandes y Altas
- E. Como Cargar las Canastas para los Cubiertos (cucharas, tenedores, cuchillos)

A. Líneas Directivas Generales

Cargue la lavadora de platos de modo que el agua pueda circular libremente y alcanzar cada parte de cada pieza. Acomode los artículos de modo que nada se pase del fondo de los estantes. Acomode las ollas, cacerolas, tazas, cuencos y vasos invertidos en los estantes tal como muestra la Ilustración 2. Revise la sección **Materiales** en las páginas 12 y 13 de este manual para asegurarse de la adaptabilidad de cualquier artículo en la lavadora de platos. No permita que las piezas delicadas o de gran valor toquen otros artículos. Separe los artículos hechos de metales diferentes. **¡No introduzca en su lavadora de platos objetos como productos de papel, bolsas de plástico o materiales de embalaje!**

B. Como Cargar el Estante Superior

Vasos, tazas, platos, tazones y ollas pequeñas pueden acomodarse en diferentes posiciones. La Ilustración 3 muestra una carga típicamente variada acomodada en el estante superior. La Ilustración 4 muestra la forma de cargar el estante superior con cubierto para 10 personas, y la Ilustración 5 muestra el modo de cargar el cubierto para 12 personas.

(Continúa en la página siguiente)

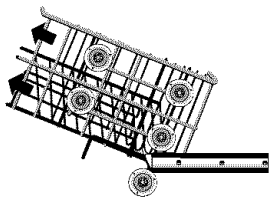

Figure 6/Ilus. 6

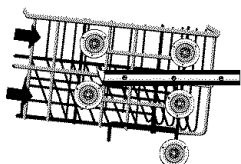

Figure 7/Ilus. 7



Figure 8/Ilus. 8

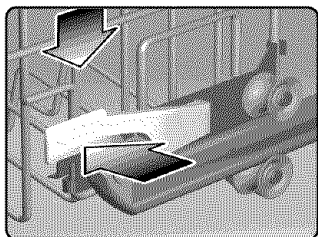

Figure 9/Ilus. 9

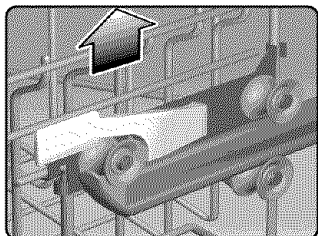

Figure 10/Ilus. 10

(Loading the Upper Rack, continued)

Depending on the model dishwasher you have, the upper rack may have features and accessories that will add to its loading versatility. These features and accessories include height adjustments and fold-down flip tines and cup shelves. Check with the Model Features Chart on page 6 in this manual to find out which features or accessories your dishwasher has.

The upper rack of many models of Bosch dishwashers is adjustable in one of two ways: 1) the Standard Upper Rack Adjustment, or 2) the RackMatic™ Adjustment. Look to the Model Features Chart on page 6 in this manual to verify if and which feature your dishwasher has before you attempt the adjustment.

Using the Standard Upper Rack Adjustment

- 1) Remove the empty upper rack by pulling it out of the dishwasher to the point that it can be lifted upward, as shown in Figure 6.
- 2) Pull the rack outward and up until the rollers are completely free of the roller guides.
- 3) Re-insert the rack with the other set of rollers on the roller guides, as shown in Figure 7.

Using the RackMatic™ Adjustment To lower the upper rack:

- 1) Pull the upper rack out of the dishwasher until it stops rolling.
- 2) Grasp the rack as shown in Figure 8.
- 3) Press the RackMatic™ handles inward, as shown in Figure 9, and let the rack drop gently while supporting it with your hands.

To raise the upper rack:

- 4) Pull the upper rack out of the dishwasher until it stops rolling.
- 5) You do not need to press the RackMatic™ handles to raise the rack. Grasp the upper rack by the upper edge and gently pull it upward, as shown in Figure 10, until the RackMatic™ handles lock the rack into position.
- 6) Before you push the upper rack back into the dishwasher, ensure that the rack height is the same on both sides. Otherwise, the dishwasher door will not close and the upper spray arm will not connect to the water circuit.

(Chargement du panier supérieur, suite)

Selon le modèle de lave-vaisselle, le panier supérieur peut avoir des caractéristiques et accessoires très pratiques. Ces caractéristiques et accessoires comprennent des dents repliables et des manchons pour tasses. Vérifier dans le Tableau des caractéristiques de modèle à la page 6 dans ce guide pour plus de détails. Le panier supérieur de certains modèles de lave-vaisselle Bosch est réglable d'une de deux façons : 1) réglage standard du panier supérieur ou 2) réglage RackMatic^{mc}. Voir le tableau des caractéristiques pour plus de détails avant d'effectuer un réglage.

Utilisation du réglage standard du panier supérieur

- 1) Enlever le panier supérieur vide en le tirant hors du lave-vaisselle jusqu'au point où il peut être soulevé, comme à la figure 6.
- 2) Tirer le panier vers l'extérieur et le haut jusqu'à ce que les roulettes se dégagent du guides.
- 3) Réinsérer le panier avec l'autre jeu de roulettes sur le guide, comme à la figure 7.

Utilisation du réglage RackMatic^{mc}

Abaisser le panier supérieur :

- 1) Tirer le panier supérieur vide hors du lave-vaisselle jusqu'à ce qu'il s'arrête.
- 2) Saisir le panier, comme à la figure 8.
- 3) Presser les poignées RackMatic^{mc} vers l'intérieur, figure 9, et laisser le panier tomber délicatement tout en le supportant avec les mains.

Soulever le panier supérieur :

- 4) Tirer le panier supérieur vide hors du lave-vaisselle jusqu'à ce qu'il s'arrête.
- 5) Il n'est pas nécessaire de presser les poignées RackMatic^{mc} pour soulever le panier. Saisir le panier supérieur par le bord supérieur et délicatement le tirer vers le haut, figure 10, jusqu'à ce que les poignées RackMatic^{mc} se verrouillent en position.
- 6) Avant de pousser le panier supérieur dans le lave-vaisselle, s'assurer que la hauteur est la même des deux côtés. Autrement, la porte du lave-vaisselle ne fermera pas et le bras gicleur supérieur ne se branchera pas sur le circuit d'eau.

(Como Cargar el Estante Superior, continúa)

Según el modelo de su lavadora de platos, el estante superior podría estar equipado de accesorios y funciones que facilitan cargarlo. Estos accesorios y funciones incluyen ajustes de elevación, guías plegables y portatazas. Revise el **Cuadro de las Características del Modelo** en la página 6 de este manual para averiguar las características y los accesorios con cuales está dotada su lavadora de platos.

Se puede ajustar el estante superior de ciertos modelos de lavadoras de platos Bosch por uno de dos modos: 1) El Ajuste Estándar del Estante Superior, o 2) El Ajuste RackMaticTM. Antes de intentar cualquier ajuste, consulte el **Cuadro de las Características del Modelo** en este manual para verificar si su lavadora de platos está equipada con un dispositivo de ajuste, y en caso que sí, con cual de las dos opciones está provista su lavadora de platos.

Como Ajustar el Estante Superior Estándar

- 1) Desprenda el estante superior vacío por medio de jalarlo fuera de la lavadora hasta que pueda levantarlo, tal como muestra la Ilustración 6.
- 2) Jale el estante hacia afuera y arriba hasta que los rodillos queden totalmente libres de sus rieles.
- 3) Reintroduzca el estante con el otro conjunto de rodillos en los rieles para los rodillos, tal como muestra la Ilustración 7.

Como Ajustar el Estante RackMaticTM.

Para rebajar el estante superior:

- 1) Jale el estante superior vacío fuera de la lavadora hasta que se detenga.
- 2) Agarre el estante como muestra la Ilustración 8.
- 3) Oprima las manillas del RackMaticTM hacia adentro tal como muestra la Ilustración 9 y permita que el estante se caiga delicadamente mientras lo sostenga con las manos.

Para elevar el estante superior:

- 4) Jale el estante superior fuera de la lavadora hasta que se detenga.
- 5) No es necesario que oprima las manillas del RackMaticTM para elevar el estante. Agarre el estante superior por la orilla superior tal como muestra la Ilustración 10 y delicadamente jálelo hacia arriba hasta que las manillas del RackMaticTM enganchen el estante en su posición.
- 6) Antes de reintroducir el estante superior en la lavadora de platos, revise que ambos lados del estante estén nivelados a la misma altura. De lo contrario, la puerta de la lavadora de platos no se cerrará adecuadamente y el brazo de rocío superior no se conectará al circuito de agua.

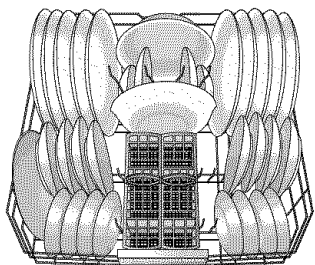

Figure 11/Illus. 11
AHAM DW-1 10 Place Setting

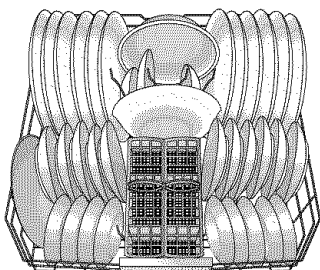

Figure 12/Illus. 12
AHAM DW-1 12 Place Setting

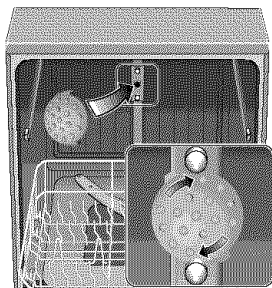

Figure 13/Illus. 13

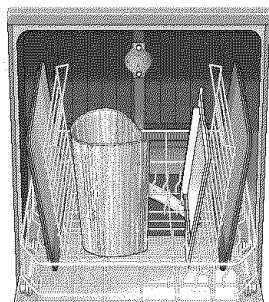

Figure 14/Illus. 14

C. Loading the Lower Rack

Depending on the model dishwasher you have, the lower rack may have features and accessories that will add to its loading versatility. These features and accessories include fold-down flip tines and various silverware baskets. Check with the **Model Features Chart** on page 6 in this manual to find out which features and accessories your dishwasher has.

Place large bowls, pots, and pans upside-down in the lower rack. If your dishwasher has lower rack flip tines, fold them down to accommodate large utensils such as serving spoons and large knives. Figure 11 shows the load pattern for 10 place settings, and Figure 12 shows the load pattern for 12 place settings.

D. Accomodating Extra Tall Items

If an item to be loaded into the lower rack interferes with the upper spray arm or is blocked by the upper rack, simply remove the upper rack and install the Extra Tall Item Sprinkler.

Remove the Upper Rack

The same procedure is used for removing the Standard and RackMatic™ upper racks.

1. Pull the empty upper rack out of the dishwasher to the point that it can be lifted upward.
2. Pull the rack outward and up until the rollers are completely free of the roller guides.
3. Slide the roller guides back into the dishwasher tub.

Install the Sprinkler

1. Insert the Sprinkler into the upper rack spray outlet at the back of the dishwasher tub as shown in Figure 13, and turn the Sprinkler clockwise.
2. Place your extra tall item(s) in the lower rack as in Figure 14.
3. Select a wash cycle and start the dishwasher.

Note: When the cycle is complete, remove the Sprinkler by turning it counter-clockwise until it comes loose from the upper rack spray outlet. Do this before you reinstall the upper rack. Otherwise, your dishwasher could be damaged.

Reinstall the Upper Rack

1. Tilt the upper rack upwards and position the upper rack rollers onto the roller guides.
2. Continue pushing the upper rack until the rollers are on the guide.
3. Push the upper rack into the dishwasher tub.

C. Chargement du panier inférieur

Selon le modèle de lave-vaisselle, le panier inférieur peut être doté de caractéristiques et d'accessoires très pratiques. Ces caractéristiques et ces accessoires comprennent des dents repliables et différents paniers à ustensiles. Vérifier le **tableau des caractéristiques du modèle** dans ce guide pour voir quelles sont les caractéristiques et accessoires disponibles.

Placer les grands bols et les casseroles à l'envers dans le panier inférieur. Si le lave-vaisselle est doté de dents à rabat, les replier pour accommoder les grands ustensiles comme des cuillères de service et des couteaux. La figure 11 montre un chargement pour 10 couverts et la figure 12 pour 12 couverts.

D. Charger les articles très grands

Si un article à charger dans le panier inférieur interfère avec le bras gicleur supérieur ou est bloqué par le panier supérieur, simplement enlever le panier supérieur et installer la tête gicleur pour articles très grands.

Retrait du panier supérieur

La même méthode est utilisée pour enlever les paniers supérieurs standard et RackMatic^{mc}.

1. Tirer le panier supérieur vide hors de la vaisselle jusqu'au point où il peut être soulevé.
2. Tirer le panier vers l'extérieur et le haut jusqu'à ce que les roulettes soient entièrement libérées du guide.
3. Faire glisser les guides vers l'intérieur du lave-vaisselle.

Installation de la tête gicleur

1. Insérer la tête gicleur dans la sortie gicleur du panier supérieur à l'arrière de la cuve du lave-vaisselle comme à la figure 13 et tourner la tête dans le sens horaire.
2. Placer le(s) article(s) très grand(s) dans le panier inférieur comme à la figure 14.
3. Sélectionner un cycle de lavage et actionner le lave-vaisselle.

Remarque : Lorsque le cycle est complété, enlever la tête gicleur en tournant dans le sens contre horaire jusqu'à ce qu'elle sorte. Faire cela avant de réinstaller le panier supérieur. Autrement, le lave-vaisselle peut être endommagé.

Réinstaller le panier supérieur

1. Incliner le panier supérieur vers le haut et positionner les roulettes sur le guide.
2. Continuer de pousser le panier supérieur jusqu'à ce que les roulettes soient sur le guide.
3. Pousser le panier supérieur dans la cuve du lave-vaisselle.

C. Como Cargar el Estante Inferior

Según el modelo de su lavadora de platos, el estante inferior puede contar con características y accesorios que facilitan la carga variada. Estas características y accesorios incluyen guías plegables y varias canastas para los cubiertos (cuchara, tenedor, cuchillo). Revise el **Cuadro de las Características del Modelo** en este manual para averiguar las características y accesorios disponibles en su lavadora de platos.

Coloque los grandes cuencos, ollas y cazuelas invertidos en el estante inferior. Si su lavadora de platos cuenta con guías plegables, dóblelas hacia abajo para acomodar los utensilios grandes como cucharones y cuchillos de carnicero. La Ilustración 11 indica el modo correcto de acomodar el cubierto para servir 10 personas y la Ilustración 12 muestra el modo de cargar el cubierto para 12 personas.

D. Como Acomodar Piezas Grandes y Altas

Si alguna pieza cargada en el estante inferior impide la función del brazo de rocío superior o si el estante superior impide que la cargue, simplemente extraiga el estante superior e instale la Boquilla Regadera para Pieza Extra Alta [*Extra Tall Item Sprinkler*].

Extracción del Estante Superior

Se usa el mismo proceso de extracción para el estante superior Estándar y el RackMaticTM.

1. Jale el estante superior vacío fuera de la lavadora de platos hasta el punto que lo pueda levantar hacia arriba.
2. Jale el estante hacia afuera y arriba hasta que los rodillos queden completamente libres de sus rieles.
3. Deslice los rieles a su sitio en el interior de la tina de la lavadora.

Instalación de la Boquilla Regadera

1. Encaje la Boquilla Regadera en la salida de agua del estante superior en la parte trasera de la tina de la lavadora como indica la Ilustración 13 y dele vuelta a la Boquilla Regadera en el sentido del reloj.

2. Cargue las piezas extra grandes en el estante inferior como muestra la Ilustración 14.
3. Seleccione un ciclo de lavado y accione la lavadora de platos.

Nota: Cuando termine el ciclo, quite la Boquilla Regadera dándole vuelta al contrario del reloj hasta que se afloje de la salida de agua. Quitela antes de reinstalar el estante superior. De lo contrario, su lavadora de platos podría dañarse.

Reinstalación del Estante Superior

1. Incline el estante superior hacia arriba e introduzca los rodillos del estante superior en sus rieles.
2. Siga empujando el estante superior hasta que los rodillos estén en sus rieles.
3. Deslice el estante superior hacia adentro de la tina de la lavadora de platos.

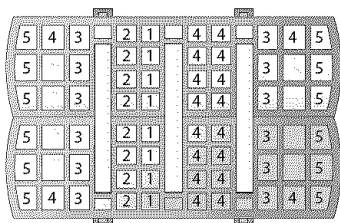
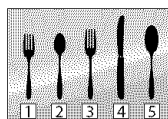

Figure 15/Illus. 15

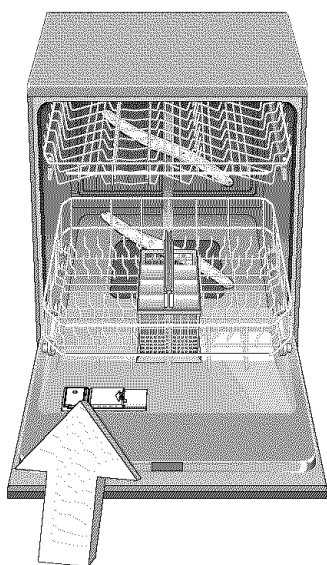

Figure 16/Illus. 16

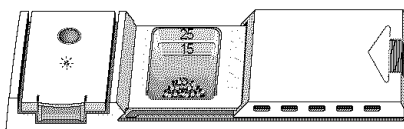

Figure 17/Illus. 17

E. Loading the Silverware Baskets

All Bosch dishwashers have one of two types of silverware baskets for the lower rack: 1) the Standard Silverware Basket, or 2) the Flexible Silverware Basket. You can find more information on the Flexible Silverware Basket in the Accessories Section of this manual.

Both baskets have tops that can be folded up to accommodate large or oddly-shaped items. However, your silverware will receive a more thorough cleaning if you load the silverware baskets with the tops down and use a load pattern similar to the one suggested by Figure 15.

3. Adding Dishwasher Detergent and Rinse Aid

To get the very best results from your Bosch dishwasher, you need to know about:

- A. General Dispenser Information
- B. Detergents and Rinse Aids
- C. The Standard Dispenser
- D. The Premium Dispenser

A. General Dispenser Information

Your Bosch dishwasher is equipped with one of two types of Detergent and Rinse Aid Dispensers: 1) the Standard Dispenser, which you must fill while the dishwasher door is fully open, or 2) the Premium Dispenser, which you can fill while the dishwasher door is either fully open or from a more comfortable posture while the dishwasher door is half-open. Check with the **Model Features Chart** on page 6 in this manual to find out which dispenser your dishwasher has.

Regardless of which dispenser is on your dishwasher, it will be located on the inside of the dishwasher door, as shown in Figure 16. The detergent chamber of each dispenser has lines that measure dishwashing detergent to 15 milliliters (ml) and 25 ml, as shown in Figure 17. 45 ml of detergent will completely fill the detergent chamber.

B. Detergents and Rinse Aids

For thoroughly clean dishes, use the correct type and amount of dishwashing detergent. Use only detergents specifically designed for automatic dishwashers. Do not use hand dishwashing products, as they may cause excessive suds and possibly damage your Bosch dishwasher. Do not use powder detergents that contain a drying additive. **Important:** Too much detergent in soft water may cause etching in glassware.

(Continued on Next Page)

E. Chargement du panier à ustensiles

Tous les lave-vaisselle Bosch ont un des deux types de paniers à ustensiles pour le panier inférieur : 1) panier standard ou 2) panier flexible. Plus de détails sur le panier flexible dans la section accessoires de ce guide. Les deux paniers ont un dessus pouvant être replié pour accommoder des articles plus gros ou de forme étrange. Toutefois, les ustensiles seront mieux nettoyés si le dessus est abaissé, figure 15.

3. Ajout de détergent et d'agent de rinçage

Pour obtenir les meilleurs résultats du lave-vaisselle Bosch, il faut savoir :

- A. Généralités du distributeur
- B. Détergents et agent de rinçage
- C. Distributeur standard
- D. Distributeur de luxe

A. Généralités du distributeur

Le lave-vaisselle Bosch est doté d'un des deux types de distributeur de détergent et d'agent de rinçage : 1) modèle standard à remplir lorsque la porte du lave-vaisselle est complètement ouverte ou 2) modèle de luxe à remplir lorsque la porte est ouverte ou à demi-ouverte pour plus de confort. Vérifier le Tableau de caractéristiques des modèles dans ce guide pour savoir quel type de distributeur possède le lave-vaisselle. Quelque soit le type de distributeur, il sera situé à l'intérieur de la porte du lave-vaisselle (voir figure 16). La section du détergent de chaque distributeur est dotée de lignes qui mesurent le détergent de 15 à 25 ml, comme indiqué à la figure 17. 45 ml de détergent remplissent complètement la section détergent.

B. Détergents et agent de rinçage

Pour une vaisselle propre, utiliser le type et la quantité appropriés de détergent. Utiliser seulement ceux spécifiquement conçus pour les lave-vaisselle automatiques. Ne pas utiliser les produits pour laver la vaisselle à la main, car ils peuvent causer un excès de mousse et endommager le lave-vaisselle Bosch. Ne pas utiliser de détergents en poudre contenant un additif de séchage. **Important** : Trop de détergent dans une eau douce peut causer des rayures sur les verres.

(Suite à la page suivante)

E. Como Cargar las Canastas para los Cubiertos

Todas las lavadoras de platos Bosch cuentan con uno de dos tipos de canasta para los cubiertos (cuchara, tenedor, cuchillo) para el estante inferior: 1) La Canasta Estándar, o 2) La Canasta Flexible. Usted puede averiguar más información acerca de la Canasta Flexible para los Cubiertos en la Sección Accesorios de este manual.

Las dos canastas tienen tapaderas que se pueden doblar hacia arriba para poder acomodar piezas grandes o de forma irregular. Sin embargo, sus cubiertos resultarán más limpios si instala las canastas con la cubierta hacia abajo y si sigue el ejemplo de como acomodar una carga como la que sugiere la Ilustración 15.

3. Añadir Detergente de Lavadora de Platos y Agente de Enjuague

Para realizar los mejores resultados con su lavadora de platos Bosch, usted necesita informarse con respecto a:

- A. Información General acerca del Surtidor
- B. Datos acerca de los Detergentes y Agentes de Enjuague
- C. Información del Surtidor Estándar
- D. Información del Surtidor Super

A. Informarse acerca del Surtidor

Su lavadora de platos Bosch tiene instalado uno de dos tipos de Surtidores de Detergente y Agente de Enjuague: 1) el Surtidor Estándar que se llena cuando la puerta está totalmente abierta, o 2) el Surtidor Super que se puede llenar cuando la puerta está totalmente abierta o medio abierta para más comodidad. Revise el **Cuadro de las Características del Modelo** en este manual para averiguar cual surtidor se instaló en su lavadora de platos.

No obstante el surtidor instalado en su lavadora de platos, lo encontrará en la cara interior de la puerta de la lavadora de platos como muestra la Ilustración 16. El compartimiento de detergente para cada surtidor tiene rayas que miden el detergente para lavadoras de platos hasta 15 mililitros (ml) y 25 ml como muestra la Ilustración 17. 45 ml de detergente llena totalmente el compartimiento.

B. Los Detergentes y los Agentes de Enjuague

Para realizar una limpieza minuciosa de su vajilla, use el tipo y la cantidad correcta de detergente para lavadoras de platos. Use únicamente los detergentes elaborados específicamente para uso en lavadoras de platos automáticas. No use productos de lavado a mano porque podrían causar exceso de espuma y posiblemente dañar su lavadora de platos Bosch. No use detergentes en polvo que contienen un aditivo de secado.

Importante: El exceso de detergente en agua blanda puede rayar su cristalería como si fuera agua fuerte.

(Continúa en la página siguiente)

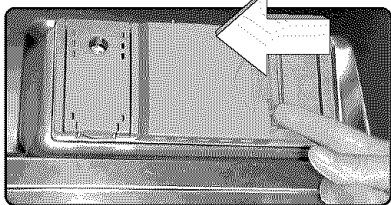

Figure 18/Ill. 18

WATER TYPE:	Hard	Medium	Soft
WASH CYCLE:			
Power Scrub Plus	45 ml	45 ml	25-45 ml
Scrub Wash	45 ml	25-45 ml	25 ml
Regular Wash	25-45 ml	25 ml	15-25 ml
Delicate/ Economy Wash	25 ml	15-25 ml	15 ml
Quick wash	15-25 ml	15 ml	15 ml
Rinse and Hold	None	None	None

Table 1

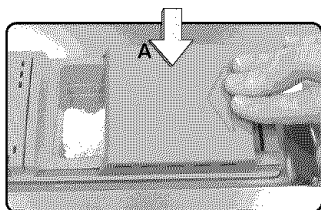

Figure 19/Ill. 19



Figure 20/Ill. 20

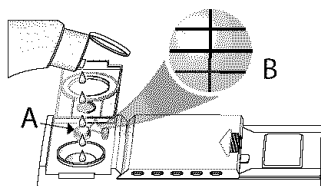

Figure 21/Ill. 21

(Detergents and Rinse Aids, Continued)

A rinse aid provides the best drying results, diminishes water spotting, and rinses the internal parts of the dishwasher. **Always** use a rinse aid, and **use only liquid rinse aid** in your Bosch dishwasher.

C. The Standard Dispenser Filling With Detergent

1. If the detergent dispenser cover is closed, open it by pressing the blue release tab **into the dispenser as shown** by arrow A in Figure 18. **Note: Pushing down on the release tab will not open the cover**
2. Using the measuring lines in the detergent chamber as a guide, fill the detergent chamber with the amount of detergent recommended in Table 1.
3. Close the detergent dispenser cover by sliding the cover in the direction of the arrow on the cover, as shown in Figure 19, and **firmly** pressing down on it, as shown by arrow A in Figure 19, until it snaps shut.

Filling With Rinse Aid

1. Open the rinse aid dispenser by pressing the star on the cover with your index finger while lifting the tab with your thumb, as shown in Figure 20.
2. Add liquid rinse aid to the dispenser, as shown in Figure 21, until the level indicator (Figure 21A) is dark.
3. Close the rinse aid dispenser cover by returning it to its closed position and pressing it **firmly** until snaps shut.
4. Refill the rinse aid dispenser when the level indicator shows a silver background with black lines as shown in Figure 21B. **Note:** Some Bosch dishwasher models have an additional Refill Rinse Aid indicator light that glows when the rinse aid dispenser is empty. Check the **Model Features Chart** on page 6 in this manual to see if your dishwasher has this feature. When this light comes on, refill the rinse aid dispenser until the level indicator turns dark, and shut the dishwasher door. The light will go out in a few minutes after the door is shut.

Standard Rinse Aid Dispenser Regulator

The Standard Rinse Aid Dispenser comes with a regulator that controls the amount of rinse aid dispensed. If your dishes are spotted or streaked after washing, see the Special Features section in this manual to adjust the amount of rinse aid dispensed.

(Détergents et agent de rinçage, suite)

Un agent de rinçage offre les meilleurs résultats de séchage, réduisant les taches et rinçant les pièces internes du lave-vaisselle.

Toujours utiliser un agent de rinçage et seulement en liquide dans le lave-vaisselle Bosch.

C. Distributeur standard**Remplir de détergent**

1. Si le couvercle du distributeur de détergent est fermé, l'ouvrir en pressant la languette de dégagement **dans le distributeur**, comme à la figure 18. **Remarque : en poussant la languette de dégagement, cela n'ouvre pas le couvercle.**

2. À l'aide des lignes comme guide, remplir la section détergent de la quantité recommandée au tableau 1.

3. Fermer le couvercle en le faisant glisser dans le sens de la flèche, comme à la figure 19 et presser **fermement**, comme à la figure 19 jusqu'à ce qu'il s'enclenche.

Remplir avec l'agent de rinçage

1. Ouvrir le distributeur d'agent de rinçage en pressant l'étoile sur le couvercle avec l'index tout en soulevant la languette avec le pouce, comme à la figure 20.

2. Ajouter l'agent de rinçage dans le distributeur, comme à la figure 21, jusqu'à ce que l'indicateur (figure 21A) soit foncé.

3. Fermer le couvercle en le replaçant en position fermée et en le pressant **fermement** jusqu'à ce qu'il s'enclenche.

4. Remplir le distributeur d'agent de rinçage lorsque l'indicateur de niveau montre un fond ton argent avec des lignes noires. Comme à la figure 21B.

Remarque : Certains lave-vaisselle Bosch sont dotés d'un voyant de remplissage d'agent de rinçage qui s'allume lorsque le distributeur est vide. Vérifier le tableau de caractéristiques des modèles dans ce guide pour voir si le lave-vaisselle est doté de cette option.

Lorsque le voyant s'allume, remplir le distributeur d'agent de rinçage jusqu'à ce que l'indicateur devienne foncé, puis fermer la porte du lave-vaisselle. Le voyant s'éteint après quelques minutes.

Régulateur de distributeur d'agent de rinçage standard

Le distributeur d'agent de rinçage standard est doté d'un régulateur contrôlant la quantité d'agent de rinçage distribué. Si la vaisselle est tachée ou rayée avec le lavage, voir les caractéristiques spéciales dans ce guide pour régler la quantité d'agent de rinçage.

(Detergentes y Agentes de Enjuague, continúa)

Un agente de enjuague proporciona los mejores resultados de secado, disminuye las manchas de agua y enjuaga las partes interiores de la lavadora. **Siempre** use un agente de enjuague y **use únicamente un agente de enjuague líquido** con su lavadora de platos Bosch.

C. El Surtidor Estándar**Llenar Con Detergente**

1. Si la cubierta del surtidor de detergente está cerrada, ábrala por medio de oprimir la lengüeta de desenganche **hacia adentro del surtidor** tal como se muestra con la flecha A en la Ilustración 18. **Nota: La cubierta no se abre cuando se oprime la lengüeta de desenganche.**

2. Guiándose por las rayas en el compartimiento de detergente, llene el compartimiento con la cantidad de detergente recomendada en el Cuadro 1.

3. Cierre la cubierta del surtidor de detergente por medio de deslizarla en la dirección de la flecha en la cubierta, tal como muestra la Ilustración 19, y luego oprima **firmemente**, tal como muestra la Flecha A en la Ilustración 19, hasta que se encaje repentinamente.

Llenar con Agente de Enjuague

1. Abra la cubierta del surtidor de agente de enjuague por medio de oprimir la estrella en la cubierta con el dedo índice mientras jale la lengüeta con el pulgar, tal como muestra la Ilustración 20.

2. Vierta agente de enjuague en el compartimiento como muestra la Ilustración 21 hasta que el indicador del nivel (Ilustración 21A) cambie al color oscuro.

3. Cierre la cubierta del surtidor de agente de enjuague por medio de reacomodarla en su posición cerrada y oprímirla **firmemente** hasta que se encaje repentinamente.

4. Rellene el surtidor cuando el indicador del nivel muestre un fondo plateado con rayas negras como muestra la Ilustración 21B.

Nota: Algunos modelos de lavadoras de platos Bosch tienen instalada una Luz indicadora para Rellenar con Agente de Enjuague [*Refill Rinse Aid Indicator Light*] que brilla cuando el surtidor está vacío. Consulte el **Cuadro de las Características del Modelo** en la página 6 de este manual para averiguar si su lavadora de platos cuenta con este accesorio adicional. Cuando la luz se enciende, rellene el surtidor de agente de enjuague hasta que el indicador del nivel se cambie al color oscuro y cierre la puerta de la lavadora de platos. La luz indicadora se apagará en pocos minutos después de cerrar la puerta.

Regulador del Surtidor de Agente de Enjuague Estándar

El Surtidor de Agente de Enjuague Estándar está provisto de un regulador que controla la cantidad de agente de enjuague que se introduce. **Si su vajilla resulta con manchas redondas o en forma de rayos después del lavado, consulte la sección Características Especiales de este manual para rectificar la cantidad de agente de enjuague que se introduce.**

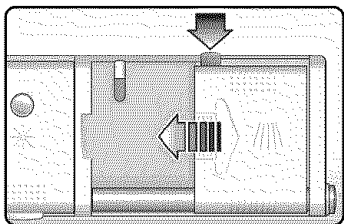

Figure 22/Ilus. 22

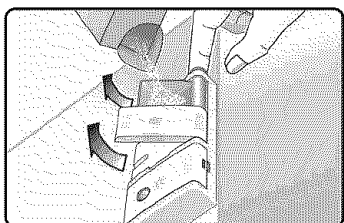

Figure 23/Ilus. 23

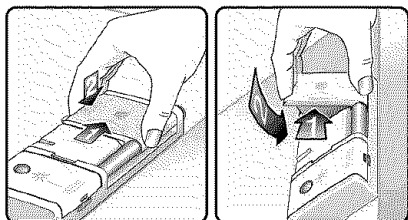

Figure 24/Ilus. 24

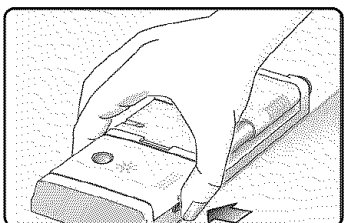

Figure 25/Ilus. 25

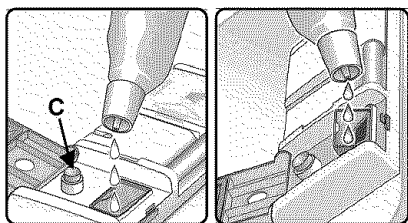

Figure 26/Ilus. 26

D. The Premium Dispenser Filling with Detergent

1. If the detergent dispenser cover is closed, open it by pressing the blue release tab **into the dispenser as shown** in Figure 22. The cover will slide open to the left. **Note: Pushing down on the release tab will not open the cover.**
2. With the dishwasher door fully open, fill the detergent chamber with the amount of detergent recommended in Table 1, using the measurement lines in the chamber as a guide. **OR ...**
3. With the dishwasher door half-open, press the blue button on the right side of the dispenser, as shown in Figure 23. The dispenser cover and chamber will swing upward. Fill the detergent chamber with the amount of detergent recommended in Table 1, using the measurement lines in the chamber as a guide.
4. To close the cover, slide the cover in the direction of the arrow on the cover, as shown in Figure 24 arrow 1, and press down **firmly** as shown in Figure 24 arrow 2, until the release tab catches.

Filling With Rinse Aid

1. Open the Rinse Aid Dispenser cover by pressing the release button, as shown in Figure 25, and lifting the cover.
2. With the dishwasher door fully open, add liquid rinse aid to the dispenser, as shown in Figure 26A, until the level indicator is dark. **OR ...**
3. With the dishwasher door half open, pull the filling trough upward, as shown in Figure 26B, until it snaps into position. Add liquid rinse aid to the dispenser, as shown in Figure 26B, until the level indicator (Figure 26, C) is dark.
4. Close the dispenser cover by returning it to its closed position and pressing it **firmly** until it snaps shut.
5. Refill the rinse aid dispenser when the level indicator shows a silver background with black lines, as shown in Figure 21B, page 24, or when the Refill Rinse Aid indicator light glows. When this light glows, refill the rinse aid dispenser until the level indicator is dark, and shut the dishwasher door. The light will go out in a few minutes. **Note:** The amount of rinse aid dispensed by the Premium Dispenser can be regulated for the best results. If your dishes are spotted or streaked after after washing, see the Special Features section in this manual to adjust the amount of rinse aid dispensed.

D. Distributeur de luxe**Remplir avec du détergent**

1. Si le couvercle est fermé, l'ouvrir en pressant la languette de dégagement **dans le distributeur** comme à la figure 22. Le couvercle s'ouvre vers la gauche.

Remarque : en poussant la languette de dégagement, cela n'ouvre pas le couvercle.

2. La porte du lave-vaisselle complètement ouverte, remplir la section détergent avec la quantité recommandée, tableau 1. Utiliser les lignes comme décrit dans le guide **OU...**

3. La porte à demi-ouverte, presser la touche sur le côté droit du distributeur, figure 23. Le couvercle et la section se déplacent vers le haut. Remplir la section détergent avec la quantité recommandée de détergent, tableau 1. Utiliser les lignes comme décrit dans le guide.

4. Pour fermer le couvercle, le faire glisser dans le sens de la flèche sur le couvercle, figure 24, flèche 1 et presser **fermement** (figure 24, flèche 2) jusqu'à ce qu'il s'enclenche.

Remplir d'agent de rinçage

1. Ouvrir le couvercle du distributeur d'agent de rinçage en pressant le bouton de dégagement (figure 25) et en soulevant le couvercle.

2. La porte du lave-vaisselle ouverte, ajouter l'agent de rinçage comme à la figure 26A jusqu'à ce que l'indicateur de niveau soit foncé. **OU...**

3. La porte à demi-ouverte, tirer vers le haut (figure 26B) jusqu'à ce qu'il s'enclenche en position. Ajouter l'agent de rinçage, comme à la figure 26C jusqu'à ce que l'indicateur de niveau soit foncé.

4. Refermer le couvercle en le remettant à sa position fermée et en le pressant **fermement** pour qu'il s'enclenche.

5. Remplir le distributeur d'agent de rinçage lorsque l'indicateur de niveau montre un fond ton argent avec des lignes noires, figure 21B, page 24 , ou lorsque le voyant s'allume. Si tel est le cas, remplir le distributeur jusqu'à ce que l'indicateur soit foncé, puis fermer la porte du lave-vaisselle. Le voyant s'éteint après quelques minutes.

Remarque: La quantité d'agent de rinçage distribué peut être réglée pour obtenir de meilleurs résultats. Voir la section Caractéristiques Spéciales dans ce guide d'instructions pour plus de détails.

D. El Surtidor Super**Llenar Con Detergente**

1. Si la cubierta del surtidor de detergente está cerrada, ábrala por medio de oprimir la lengüeta de desenganche azul **hacia adentro del surtidor** tal como muestra la Ilustración 22. La cubierta se desliza hacia la izquierda. **Nota:** La cubierta no se abre cuando se oprime la lengüeta de desenganche.

2. Abra totalmente la puerta de la lavadora de platos, llene el compartimiento de detergente con la cantidad recomendada en el Cuadro 1, guiándose por las rayas de medición en el compartimiento, **O...**

3. Abra a medias la puerta de la lavadora de platos, oprima el botón azul en el lado derecho del surtidor, tal como muestra la Ilustración 23.

La cubierta y el compartimiento del surtidor giran hacia arriba. Llene el compartimiento para el detergente con la cantidad recomendada en el Cuadro 1, guiándose por las rayas de medición en el compartimiento.

4. Para cerrar la cubierta, deslícela en la dirección de la flecha que figura en la cubierta como muestra la Ilustración 24 flecha 1 y oprima **firmemente** hasta que se enganche la lengüeta como muestra la Ilustración 24 flecha 2 hasta que la lengüeta se enganche.

Llenar Con Agente De Enjuague

1. Abra la cubierta del Surtidor de Agente de Enjuague por medio de oprimir el botón de desenganche, tal como muestra la Ilustración 25 y levantar la cubierta.

2. Abra totalmente la puerta de la lavadora de platos para verter el agente de enjuague en forma líquida en el surtidor, tal como muestra la Ilustración 26 A hasta que el indicador del nivel se cambie al color oscuro. **O...**

3. Abra a medias la puerta de la lavadora de platos, jale la boquilla de llenado hacia arriba, tal como muestra la Ilustración 26 B hasta que se encaje repentinamente. Vierta el agente de enjuague líquido en el surtidor, tal como muestra la Ilustración 26B hasta que el indicador del nivel (Ilustración 26C) se cambie al color oscuro.

4. Cierre la cubierta del surtidor por medio de recomodarla en su posición cerrada y oprimir **firmemente** hasta que se encaje repentinamente.

5. Rellene el surtidor de agente de enjuague cuando el indicador del nivel muestra un fondo plateado con rayas negras, como muestra la Ilustración 21B (página 24) o cuando la Luz Indicadora para Rellenar Agente de Enjuague [Refill Rinse Aid Indicator] se ilumina. Cuando se encienda esta luz, rellene el surtidor de agente de enjuague hasta que el indicador del nivel se cambie al color oscuro y cierre la puerta de la lavadora de platos. La luz indicadora se apagará en pocos minutos.

Nota: Para realizar los mejores resultados, Ud. puede controlar la cantidad de agente de enjuague introducida por el Surtidor Super. Consulte la Sección Características Especiales en este manual para averiguar las instrucciones de esta función.

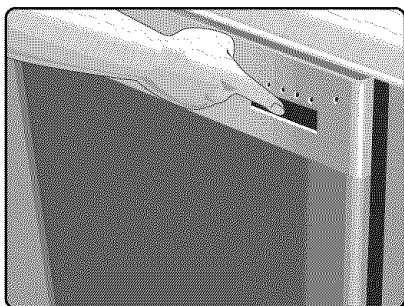

Figure 27/Ilus. 27



Figure 28/Ilus. 28

4. Starting Your Dishwasher

After you've prepared your dishes, loaded your dishwasher, and added dishwashing detergent and rinse aid, you may start your dishwasher.

To start your dishwasher, you need to know how to:

- A. Select the Proper Wash Cycle
- B. Operate the Controls

A. Select the Proper Wash Cycle

Dishwashing needs will vary from household to household. Here are some general guidelines that will help you select the proper wash cycle for the best cleaning. Remember, not every model of Bosch dishwasher will have every available wash cycle, so you should look to the **Model Features Chart** on page 6 in this manual to find out which cycles your model has.

The Regular Wash cycle will thoroughly clean most normal, everyday loads having loosely attached foods. More heavily soiled dishware, and pots and pans with baked-on, dried-on, or stuck-on foods will require Scrub Wash or Power Scrub Plus, or they may require soaking and hand-scouring. For more lightly soiled dishware try Quick Wash. A small load with normal soiling can be kept in your dishwasher until you have enough dishes for a full load by selecting the Rinse and Hold Cycle. A small load can also be placed in the top rack and given complete washing by the Top Rack Only cycle. For delicate or heirloom dishware and silverware, or other special pieces, select Delicate Wash, referring to the **Materials** section on pages 12 and 13 of this manual.

For more information on the wash cycles, turn to the **Bosch Features Description** on pages 8 and 9 in this manual.

B. Operate the Controls

Though there are many models of Bosch dishwashers, there are only two basic types, based on the location of the control buttons:

- 1) Front Control, with buttons on the front of the dishwasher door, as shown in Figure 27, and
- 2) Top Control, with the buttons on the top edge of the dishwasher door, as shown in Figure 28.

Front Control

1. Close the dishwasher door and make sure it is securely shut.
2. Press the On/Off button.
3. Press the button for the wash cycle desired.
4. The dishwasher will start and automatically continue operating until the end of the selected cycle.

(Continued on Next Page)

4. Mise en marche du lave-vaisselle

Une fois la vaisselle chargée dans le lave-vaisselle, le détergent et l'agent de rinçage ajoutés, l'on peut actionner le lave-vaisselle. Pour mettre en marche, il faut savoir :

- A. Sélectionner le cycle de lavage approprié.
- B. Actionner les commandes.

A. Sélection du cycle de lavage approprié

Les besoins varient selon la maisonnée. Voici quelques directives générales qui aideront à sélectionner le cycle de lavage approprié pour obtenir les meilleurs résultats. Ne pas oublier, les lave-vaisselle Bosch ne sont pas tous dotés de tous les cycles de lavage. Voir le tableau de caractéristiques des modèles aux page 6 dans ce guide pour plus de détails.

Le cycle de lavage régulier lavera la plupart des charges quotidiennes ayant des aliments plus ou moins collés. Pour la vaisselle plus sale, des casseroles collées ou encrassées, le lavage récurage ou récurage plus sera requis. Ils peuvent aussi nécessiter un trempage ou un récurage à la main. Pour la plupart de la vaisselle légèrement sale, essayer le lavage rapide. Une petite quantité de vaisselle légèrement sale peut demeurer dans le lave-vaisselle jusqu'à ce qu'il y ait suffisamment de vaisselle. Choisir le cycle rinçage/attente. Une petite charge peut également être placée dans le panier supérieur pour effectuer un lavage du panier supérieur seulement. Pour la vaisselle délicate, l'argenterie et autres semblables, sélectionner le lavage délicat, mais SEULEMENT après avoir consulté la section **Matériaux** dans ce guide.

Pour plus de détails sur les cycles de lavage, voir **Description des caractéristiques du lave-vaisselle Bosch** dans ce guide.

B. Fonctionnement des commandes

Même s'il y a plusieurs modèles de lave-vaisselle Bosch, il y a deux types de base : 1) commandes avant, avec les touches ou le cadran sur le devant de la porte, comme à la figure 27 et 2) commandes supérieures avec les touches sur le dessus de la porte, c à la figure 28.

Commandes avant

1. Fermer la porte du lave-vaisselle et s'assurer qu'elle est bien fermée.
2. Presser la touche marche-arrêt.
3. Presser la touche pour le cycle de lavage désiré.
4. Le lave-vaisselle démarre et fonctionne automatiquement jusqu'à la fin du cycle.

(Suite à la page suivante)

4. Como Poner en Marcha su Lavadora

Después de preparar la vajilla, de cargar su lavadora de platos y de añadirle detergente para lavadora de platos y agente de enjuague, usted puede ponerla en marcha.

Para accionar su lavadora de platos, usted necesita saber como:

- A. Seleccionar el Ciclo de Lavado Apropriado
- B. Manejar los Controles

A. Como Seleccionar el Ciclo de Lavado Apropriado

Los requisitos para lavar platos varían de hogar a hogar. A continuación presentamos algunas instrucciones generales para ayudarle en seleccionar el ciclo adecuado para realizar el mejor lavado. Recuerde que no todos los modelos de lavadoras de platos Bosch tendrán instalados todos los ciclos de lavado disponibles. Así que usted debería consultar el **Cuadro de las Características del Modelo** en la página 6 de este manual para averiguar cuales ciclos ofrece su modelo.

El Ciclo de Lavado Normal [*Regular Wash Cycle*] lavará a fondo la mayoría de las cargas ordinarias de cada día que tienen alimentos pegados ligeramente. Para la vajilla más sucia junto con las ollas y sartenes, con alimentos secos y muy pegados se necesitará el Lavado con Frotamiento [*Scrub Wash*] o el Lavado con Frotamiento Extra [*Power Scrub Plus*], o podría necesitar remojarlos y frotarlos a mano. Para la vajilla ligeramente sucia intente usar el Lavado Rápido [*Quick Wash*]. Una pequeña carga con suciedad ordinaria puede quedar guardada en su lavadora de platos hasta que acumule bastante vajilla para completar la carga, seleccione el Ciclo Enjuagar y Retener [*Rinse and Hold*]. Además, si usted puede acomodar toda una pequeña carga en el estante superior, la puede lavar a fondo con el ciclo "Top Rack Only" (Sólo el Estante Superior). Para la vajilla delicada o de gran valor junto con los artículos de plata u otras piezas especiales, seleccione el Lavado Delicado [*Delicate Wash*], después de consultar la sección **Materiales** en las páginas 12 y 13 de este manual.

Para averiguar más información acerca de los ciclos de lavado, consulte la sección **Descripción de las Características de la Lavadora de Platos Bosch** en las páginas 8 y 9 de este manual.

B. Como Manejar los Controles

Aunque Bosch ofrece muchos modelos diferentes de lavadoras de platos, hay solamente dos tipos básicos clasificados según el sitio de los botones de control: 1) Control Delantero, con botones en la cara delantera de la puerta de la lavadora de platos, tal como muestra la Ilustración 27, y 2) Control Superior, con los botones en la orilla superior de la puerta de la lavadora de platos, tal como muestra la Ilustración 28.

Control Delantero

1. Cierre la puerta de la lavadora de platos y revise que esté bien asentada.
2. Pulse el botón Prender/Apagar [*On/Off*].
3. Pulse el botón del ciclo de lavado que Ud. prefiere.
4. La lavadora de platos se pone en marcha y sigue funcionando automáticamente hasta terminar el ciclo seleccionado.

(Operate the Controls, Continued)**Top Control**

1. Open the dishwasher door far enough to expose the control buttons.
2. Press the On/Off button.
3. Press the button for wash cycle desired.
4. Close the dishwasher door and make sure it is securely shut.
5. The dishwasher will start and automatically continue operating until the end of the selected cycle.

▲WARNING: YOU COULD BE SERIOUSLY SCALDED IF YOU OPEN THE DISHWASHER DOOR QUICKLY DURING A WASH OR RINSE CYCLE. ALWAYS WAIT AT LEAST 10 SECONDS (OR UNTIL WATER NOISES STOP) BEFORE FULLY OPENING THE DISHWASHER DOOR.

Once you start the dishwasher, leave the dishwasher door shut until it finishes the cycle. At the end of the cycle the dishwasher will stop. Depending on the model of dishwasher you have

- the "Clean" light will illuminate,
- the LED display will show "0",
- the dishwasher will beep
- the "Sanitized" light will illuminate

When the "Sanitized" light illuminates, it means that the wash cycle has met very strict requirements of time and temperature for certification as "Sanitized" by the National Sanitation Foundation. For more information on this certification, turn the section titled "**The NSF Symbol**" on page 7 in this manual.

Interrupting, Changing, and Cancelling Cycles

As a safety feature, the dishwasher will automatically turn itself off whenever the door is opened.

Interrupting a Cycle**Front Control**

1. Press the On/Off button to stop operation.
2. **Wait at least 10 seconds** (or until water noises stop) before opening the door.
3. To resume the cycle, close the dishwasher door and push the On/Off button

(Continued On Next Page)

(Fonctionnement des commandes, suite)**Commandes supérieures**

1. La porte du lave-vaisselle ouverte, presser la touche marche-arrêt.
2. Presser la touche pour le lavage désiré.
3. Fermer la porte du lave-vaisselle et s'assurer qu'elle est bien fermée.
4. Le lave-vaisselle démarre et fonctionne automatiquement jusqu'à la fin du cycle.

▲ AVERTISSEMENT : L'ON PEUT SE BRÛLER SÉRIEUSEMENT SI L'ON OUVRE LA PORTE RAPIDEMENT PENDANT LE CYCLE DE LAVAGE OU DE RINÇAGE. TOUJOURS ATTENDRE AU MOINS 10 SECONDES (OU JUSQU'À CE QUE LES BRUITS D'EAU CESSENT) AVANT D'OUVRIER COMPLÈTEMENT LA PORTE.

Une fois le lave-vaisselle actionné, laisser la porte fermée jusqu'à la fin du cycle. À la fin du cycle, le lave-vaisselle s'arrête. Selon le type de modèle de lave-vaisselle :

- Le voyant «CLEAN» (propre) s'allume.
- L'affichage LED indique «CL».
- Le lave-vaisselle fait un bip.
- Le voyant désinfection s'allume. Lorsque ce voyant s'allume, cela veut dire que le cycle de lavage répond aux normes strictes de durée et température pour l'approbation de désinfection de la Fondation sanitaire nationale. Pour plus de détails, voir la section «Symbole NSF» à la page 7 dans ce guide.

Interruption, changement ou annulation d'un cycle

Comme caractéristique de sécurité, le lave-vaisselle s'arrête automatiquement lorsque la porte est ouverte.

Interruption d'un cycle

Commandes avant avec touches

1. Presser la touche marche-arrêt pour arrêter le fonctionnement.
2. **Attendre au moins 10 secondes** (ou jusqu'à ce que le bruit d'eau s'arrête) avant d'ouvrir la porte.
3. Pour poursuivre le cycle, fermer la porte du lave-vaisselle et presser la touche marche-arrêt.

(Tourner la page)

(Como Manejar los Controles, continúa)**Control Superior**

1. Abra la puerta de la lavadora de platos suficientemente sólo para poder alcanzar los botones de control.
2. Pulse el botón "Prender/Apagar" [On/Off].
3. Pulse el botón del ciclo de lavado que Ud. prefiere.
4. Cierre la puerta de la lavadora de platos y verifique que esté bien asentada.
5. La lavadora de platos se pone en marcha y sigue funcionando automáticamente hasta terminar el ciclo seleccionado.

▲ AVISO: USTED CORRE EL RIESGO DE ESCALDARSE GRAVEMENTE SI ABRE RÁPIDAMENTE LA PUERTA DE LA LAVADORA DE PLATOS DURANTE UN CICLO DE LAVADO O DE ENJUAGUE. SIEMPRE ESPERE 10 SEGUNDOS POR LO MENOS (O HASTA QUE CESE EL RUIDO DEL AGUA) ANTES DE ABRIR TOTALMENTE LA PUERTA DE LA LAVADORA DE PLATOS.

Después de poner en marcha la lavadora, mantenga la puerta cerrada hasta que se termine el ciclo. La lavadora termina sus funciones al fin del ciclo. Según el modelo que le pertenece,

- una luz indicadora de limpieza "Clean" se ilumina,
- el indicador con diodo emisor de luz [LED] muestra "CL",
- la lavadora emite un sonido pip
- la luz "Sanitized" (es decir Desinfectado) se ilumina.

La luz "Sanitized" se ilumina para indicar que el ciclo de lavado ha cumplido con los requisitos muy rigurosos de tiempo y temperatura para ganar la certificación como "Desinfectado" [Sanitized] otorgada por la Organización Nacional de Saneamiento [National Sanitation Foundation]. Para averiguar más información acerca de esta certificación, consulte la sección titulada "El Símbolo NSF" en la página 7 de este manual.

Como Interrumpir, Cambiar y Cancelar un Ciclo

Al fin de reducir riesgos, la lavadora de platos se apaga automáticamente cada vez que se abre la puerta.

Como Interrumpir un Ciclo Control Delantero

1. Pulse el botón "Prender/Apagar" [On/Off] para detener la operación.
2. **Espere 10 segundos por lo menos** (o hasta que terminen los ruidos del agua) antes de abrir la puerta.
3. Para reactivar el ciclo, cierre la puerta y pulse el botón "On/Off".

(Continúa En La Página Siguiente)

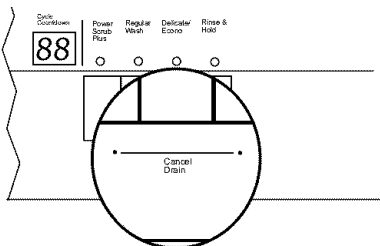

Figure 29/Ilus. 29

(Interrupting and Cancelling Cycles, Continued)

Interrupting a Cycle

Top Control

▲WARNING: YOU COULD BE SERIOUSLY SCALDED IF YOU OPEN THE DISHWASHER DOOR QUICKLY DURING A WASH OR RINSE CYCLE. ALWAYS WAIT AT LEAST 10 SECONDS (OR UNTIL WATER NOISES STOP) BEFORE FULLY OPENING THE DISHWASHER DOOR.

1. Open the dishwasher door far enough to expose the control buttons.
2. To resume the cycle, simply close the dishwasher door.

Cancelling a Cycle

Front Control

1. Press and hold for three seconds the two buttons indicated by the two dots labelled "Cancel Drain", as shown in Figure 29.
2. You may now begin a new cycle by following the instructions in the "Operate the Controls" section of this manual.

Top Control

▲WARNING: YOU COULD BE SERIOUSLY SCALDED IF YOU OPEN THE DISHWASHER DOOR QUICKLY DURING A WASH OR RINSE CYCLE. ALWAYS WAIT AT LEAST 10 SECONDS (OR UNTIL WATER NOISES STOP) BEFORE FULLY OPENING THE DISHWASHER DOOR.

1. Open the dishwasher door far enough to expose the control buttons.
2. Press and hold for three seconds the two buttons indicated by the two dots labelled "Cancel Drain".
3. Close the dishwasher door.
4. You may now begin a new cycle by following the instructions in the "Operate the Controls" section of this manual.

(Interruption et annulation des cycles, suite)**Interruption d'un cycle****Commandes supérieures**

▲ AVERTISSEMENT : L'ON PEUT SE BRÛLER SÉRIEUSEMENT SI L'ON OUVRE LA PORTE DU LAVE-VAISSELLE RAPIDEMENT PENDANT LE CYCLE DE LAVAGE OU RINÇAGE. TOUJOURS ATTENDRE AU MOINS 10 SECONDES (OU JUSQU'À CE QUE LES BRUITS D'EAU CESSENT) AVANT D'OUVRIRE COMPLÈTEMENT LA PORTE.

1. Ouvrir la porte juste assez pour exposer les touches de commandes.
2. Pour poursuivre le cycle, simplement fermer la porte du lave-vaisselle.

Annulation d'un cycle**Commandes avant**

1. Presser et maintenir pendant 3 secondes les deux touches indiquées par deux points «Annuler vidange», comme à la figure 29.
2. L'on peut enclencher un nouveau cycle en suivant les instructions données à la section « Actionner les commandes » dans ce guide.

Commandes supérieures

▲ AVERTISSEMENT : L'ON PEUT SE BRÛLER SÉRIEUSEMENT SI L'ON OUVRE LA PORTE DU LAVE-VAISSELLE RAPIDEMENT PENDANT LE CYCLE DE LAVAGE OU RINÇAGE. TOUJOURS ATTENDRE AU MOINS 10 SECONDES (OU JUSQU'À CE QUE LES BRUITS D'EAU CESSENT) AVANT D'OUVRIRE COMPLÈTEMENT LA PORTE.

1. Ouvrir la porte juste assez pour exposer les touches de commandes.
2. Presser et maintenir pendant 3 secondes les deux touches indiquées par deux points «Annuler vidange».
3. Fermer la porte du lave-vaisselle.
4. L'on peut enclencher un nouveau cycle en suivant les instructions données à la section « Actionner les commandes » dans ce guide.

(Como Interrumpir y Cancelar un Ciclo, continúa)**Como Interrumpir un Ciclo****Control Superior**

▲ AVISO: USTED CORRE EL RIESGO DE ESCALDARSE GRAVEMENTE SI ABRE TOTALMENTE LA PUERTA DE LA LAVADORA DE PLATOS DURANTE UN CICLO DE LAVADO O ENJUAGUE. SIEMPRE ESPERE POR LO MENOS 10 SEGUNDOS (O HASTA QUE TERMINE EL RUIDO PRODUCIDO POR EL AGUA) ANTES DE ABRIR LA PUERTA TOTALMENTE.

1. Abra la puerta de la lavadora de platos sólo suficientemente para poder alcanzar los botones de control.
2. Para reactivar el ciclo, sencillamente cierre la puerta de la lavadora de platos.

Como Cancelar un Ciclo**Control Superior**

1. Pulse y oprima por tres segundos los dos botones señalados por los dos puntos rotulados "Cancel Drain" (es decir Cancelar Evacuación) como muestra la Ilustración 29.
2. Ahora usted puede activar otro ciclo nuevo por medio de cumplir con las instrucciones en la sección "Como Manejar los Controles" de este manual.

Control Superior

▲ AVISO: USTED CORRE EL RIESGO DE ESCALDARSE GRAVEMENTE SI ABRE TOTALMENTE LA PUERTA DE LA LAVADORA DE PLATOS DURANTE UN CICLO DE LAVADO O ENJUAGUE. SIEMPRE ESPERE POR LO MENOS 10 SEGUNDOS (O HASTA QUE TERMINE EL RUIDO PRODUCIDO POR EL AGUA) ANTES DE ABRIR LA PUERTA TOTALMENTE.

1. Abra la puerta de la lavadora de platos sólo suficientemente para poder alcanzar los botones de control.
2. Pulse y oprima por tres segundos los dos botones señalados por los dos puntos rotulados "Cancel Drain" (es decir Cancelar Evacuación).
3. Cierre la puerta de la lavadora.
4. Ahora usted puede activar otro ciclo nuevo por medio de cumplir con las instrucciones en la sección "Como Manejar los Controles" de este manual.

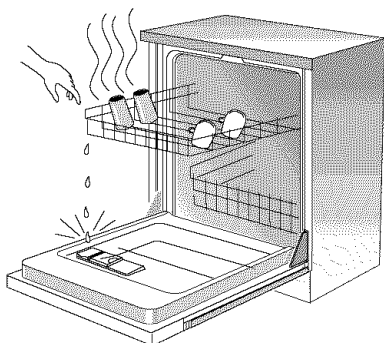

Figure 30/Illus. 30

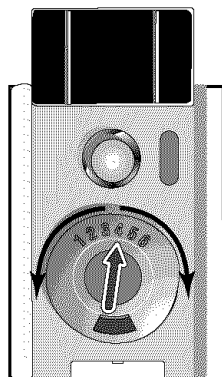

Figure 31/Illus. 31

5. Drying Your Dishes

Condensation Drying

After your dishwasher has washed and rinsed your dishes, a period of condensation drying will follow. The combination of a high final rinse temperature, the tub's cool stainless steel interior, and the sheeting action of a rinse agent results in effective and efficient drying. Depending upon the model dishwasher you have, after about 12 minutes of drying the LED display will show "0", or the "Clean" light will be illuminated. You may then unload your dishwasher. Some Bosch dishwasher models have an Additional Drying Heat Option that speeds up the condensation drying process. This feature is explained in the Special Features section of this manual. Check with the Model Features Chart in this manual to find out if your dishwasher model has this feature.

6. Unloading Your Dishwasher

Dishware tends to be hot immediately after washing and drying. To cool your dishware more quickly, open the dishwasher door slightly for a few minutes before unloading. Always unload the lower rack first and unload the upper rack last. This will prevent any residual water on the upper rack from dripping onto the dishes in the lower rack, as shown in Figure 30.

The silverware basket(s) of your Bosch dishwasher can be easily removed for unloading.

SPECIAL FEATURES

Most Bosch dishwashers are equipped with special features that allow you to tailor your dishwasher to your specific dishwashing requirements. Not every model of Bosch dishwashers will have all of these features, so you should check with the **Model Features Chart** on page 6 in this manual to find out which special features your dishwasher model has.

Rinse Aid Dispenser

Standard Dispenser

The Standard Rinse Aid Dispenser Regulator (see Figure 31) leaves our factory set at 3.5. Follow these guidelines to adjust to adjust the amount of rinse aid dispensed:

- 1) Open the Rinse Aid Dispenser cover, as shown in Figure 21, page 24.
- 2) If your dishes are streaked after washing, turn the regulator to a lower number.
- 3) If your dishes are spotted after washing, turn the regulator to a higher number.

(Continued on Next Page)

5. Séchage de la vaisselle

Séchage par condensation

Une fois que le lave-vaisselle a lavé et rincé la vaisselle, une période de séchage par condensation suit. La combinaison d'une température de rinçage final élevée, la fraîcheur de la cuve en acier inoxydable et l'action de l'agent de rinçage donne un séchage efficace. Selon le type de modèle, après environ 12 minutes de séchage, l'affichage DEL indique «0» ou le voyant «Clean» (propre) s'allume. L'on peut maintenant vider le lave-vaisselle. Certains modèles de lave-vaisselle Bosch sont dotés d'une option de séchage additionnel par chaleur qui accélère le procédé de séchage par condensation. Cette caractéristique est expliquée dans la section des Caractéristiques spéciales dans ce guide. Vérifier le tableau des caractéristiques de modèles pour plus de détails.

6. Vider le lave-vaisselle

La vaisselle peut être chaude immédiatement après le lavage et le séchage. Pour la faire refroidir plus rapidement, ouvrir la porte du lave-vaisselle pendant quelques minutes avant de le vider. Toujours vider le panier inférieur en premier, comme à la figure 30, puis vider le panier supérieur. Ceci empêche les gouttelettes d'eau du panier supérieur de tomber sur la vaisselle dans le panier inférieur. Le(s) panier(s) à ustensiles du lave-vaisselle Bosch peuvent être facilement enlevé(s) pour le(s) vider.

CARACTÉRISTIQUES SPÉCIALES

La plupart des lave-vaisselle Bosch sont dotés de caractéristiques spéciales qui permettent de répondre à vos besoins. Tous les modèles de lave-vaisselle Bosch ne sont pas tous dotés de toutes les caractéristiques. Vérifier le **Tableau des caractéristiques de modèle** à la page 6 dans ce guide pour plus de détails.

Régulateur du distributeur d'agent de rinçage

Le réservoir d'agent de rinçage du lave-vaisselle Bosch est doté d'un régulateur calibré de 1 à 6. (Voir Figure 31.) Ce régulateur contrôle la quantité d'agent de rinçage distribué. Le lave-vaisselle est réglé en usine à 4.

Toutefois,

* s'il y a des rainures, tourner le régulateur au chiffre le plus bas.

* s'il y a des taches d'eau, tourner le régulateur au chiffre le plus haut.

(Suite à la page suivante)

5. Como Secar Su Vajilla

Secado por Condensación

Después de que su lavadora haya lavado y enjuagado su vajilla, sigue un período de secado por condensación. La combinación de la temperatura elevada del enjuague final, el interior de la tina de acero inoxidable con temperatura reducida y eliminación de agua en hoja por medio de un agente de enjuague resulta en un secado eficaz y eficiente.

Después de unos 12 minutos de secado, el indicador con diodo emisor de luz [LED] proyectará un "0" o se iluminará la luz "Clean" (es decir Limpio). En este punto usted puede descargar su lavadora de platos.

Algunos modelos de lavadoras de platos BOSCH incluyen una Opción Adicional de Temperatura de Secado [Additional Drying Heat Option] que acelera el proceso de secado por condensación. Se describe esta función en la sección Características Especiales de este manual. Consulte el Cuadro de las Características del Modelo en este manual para averiguar si el modelo de su lavadora comprende esta función.

6. Como Descargar Su Lavadora de Platos

La vajilla se mantiene caliente inmediatamente después del lavado y secado. Para enfriar su vajilla rápidamente, abra un poquito la puerta de la lavadora por algunos minutos antes de descargarla. Siempre descargue el estante inferior primero y descargue el estante superior último. De este modo, usted evita que el agua que queda en el estante superior moje la vajilla en el estante inferior, como muestra la Ilustración 30.

La(s) canasta(s) para los cubiertos de su lavadora de platos Bosch pueden extraerse fácilmente para permitir la descarga.

CARACTERÍSTICAS ESPECIALES

La mayoría de las lavadoras de platos Bosch cuentan con características y funciones especiales que le permiten controlar su lavadora a su gusto según sus propios requisitos. No todos los modelos de lavadoras Bosch ofrecen todas estas características así que usted debería revisar el **Cuadro de las Características del Modelo** en la página 6 de este manual para enterarse de cuales características especiales está dotado el modelo de su lavadora.

Agente para enjuagar Regulador del distribuidor

El depósito del agente para enjuagar de la lavadora de platos Bosch, tiene un regulador calibrado del 1 al 6. (Observe la Figura 31). Este regulador controla la cantidad distribuida del agente para enjuagar. La lavadora de platos tiene el regulador colocado desde la fábrica en la posición 4. Sin embargo:

* si usted observa rayas o líneas, se recomienda girar el regulador a un número más bajo.

* si aparecen manchas de agua, se recomienda girar el regulador a un número más alto.

(Continúa En La Página Siguiente)

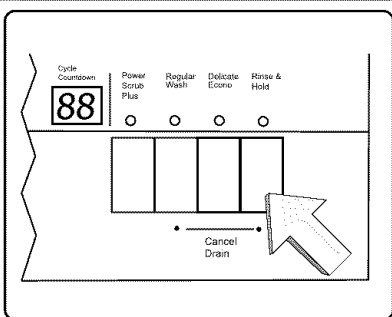

Figure 32/Ilus. 32

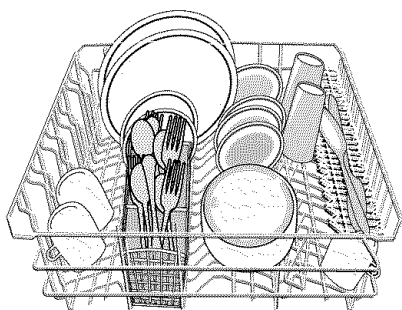

Figure 33/Ilus. 33

(Special Features, Continued)

Premium Dispenser

- 1) Press and hold the right-most of the two buttons labelled "Cancel Drain", as shown in Figure 32, then press and hold the "On/Off" button. The LED display will show a number between 0 and 6.
- 2) If your dishes are streaked after washing, press the right-most "Cancel Drain" button until the display shows a lower number.
- 3) If your dishes are spotted after washing, press the right-most "Cancel Drain" button until the display shows a higher number.

Delay Start

This feature allows you to delay the start of the selected wash cycle for up to 19 hours.

Front Control

1. Press the On/Off Button
2. Press the Delay Start button. Continue pressing the Delay Start button until the LED display shows the number of hours of delay you desire.
3. Press the button for the desired wash cycle. You can change the cycle at any time during the delay.

Top Control

1. Open the dishwasher door far enough to expose the control buttons.
2. Press the On/Off Button
3. Press the Delay Start button. Continue pressing the Delay Start button until the LED display shows the number of hours of delay you desire.
4. Press the button for the desired wash cycle. You can change the cycle at any time during the delay.

Top Rack Only Cycle

This cycle allows you to save energy, water, and detergent by washing loads small enough to fill only the upper rack. Note: The Top Rack Only cycle does not reduce wash time.

To use the Top Rack Only Cycle:

1. Load the upper rack. Figure 33 shows a typical mixed load placed correctly in the upper rack.
2. Press the On/Off button.
3. Press the button for the desired wash cycle.
4. Press the Top Rack Only button.

OptiMISER™

This feature, used in conjunction with the other wash cycles, reduces wash time by about 30%. **NOTE:** OptiMISER™ is NOT used with the Quick Wash or Rinse and Hold cycles.

To use OptiMISER™:

1. Press the On/Off button.
2. Press the desired cycle selection button.

(Continued on Next Page)

(Caractéristiques spéciales, suite)**Mode différé**

Cette caractéristique permet de retarder la mise en marche du cycle de lavage sélectionné jusqu'à 19 heures.

Commandes avant

1. Presser la touche marche-arrêt.
2. Presser la touche différé et la maintenir pendant 2 secondes. Continuer de presser la touche différé jusqu'à ce que l'affichage DEL indique le nombre d'heures désiré.
3. Presser la touche pour le cycle de lavage désiré. L'on peut changer le cycle en tout temps pendant le mode différé.

Commandes supérieures

1. Ouvrir la porte du lave-vaisselle suffisamment pour accéder aux touches de commandes.
2. Presser la touche marche-arrêt.
3. Presser la touche Delay Start. Continuer de presser la touche différé jusqu'à ce que l'affichage DEL indique le nombre d'heures désiré.
4. Presser la touche pour le cycle de lavage désiré. L'on peut changer le cycle en tout temps pendant le mode différé.

Cycle panier supérieur seulement

Ce cycle permet d'économiser l'énergie, l'eau et le détergent en lavant de petites charges qui remplissent le panier supérieur.

Remarque : Le cycle panier supérieur seulement ne réduit pas le temps de lavage. Pour utiliser le cycle panier supérieure seulement :

1. Charger le panier supérieur. La figure 33 montre une combinaison typique correctement placée dans le panier supérieur.
2. Presser la touche marche-arrêt.
3. Presser la touche pour le cycle de lavage désiré.
4. Presser la touche panier supérieur seulement (top rack only).

OptiMISER^{mc}

Cette caractéristique, utilisée avec les autres cycles de lavage, permet de réduire le temps de lavage d'environ 30 %.

REMARQUE : L'OptiMISER^{mc} n'est PAS utilisé avec les cycles de lavage rapide et de rinçage-attente.

Pour utiliser OptiMISER^{mc} :

1. Presser la touche marche-arrêt.
2. Presser la touche pour le cycle désiré.
3. Presser la touche OptiMISER^{mc}.

(Suite à la page suivante)

(Características Especiales, continúa)**Atraso de Operaciones**

Esta función le permite retardar la puesta en marcha de un ciclo de lavado por hasta 19 horas.

Control Delantero

1. Pulse el botón Prender/Apagar [On/Off].
2. Pulse y oprima por dos segundos el botón Tiempo de Atraso [Time Delay]. Oprima el botón Time Delay hasta que el indicador con diodo emisor de luz [LED] proyecte en horas la duración del atraso que usted desee.
3. Pulse el botón del ciclo de lavado que usted prefiera. Usted puede cambiar el ciclo seleccionado en cualquier momento durante el plazo del atraso.

Control Superior

1. Abra la puerta de la lavadora sólo suficientemente para poder alcanzar los botones de control.
2. Pulse el botón Prender/Apagar [On/Off].
3. Pulse y oprima por dos segundos el botón Tiempo de Atraso [Time Delay]. Oprima el botón Time Delay hasta que el indicador con diodo emisor de luz [LED] proyecte en horas la duración del atraso que usted desee.
4. Pulse el botón del ciclo de lavado que usted prefiera. Usted puede cambiar el ciclo seleccionado en cualquier momento durante el plazo del atraso.

Ciclo "Sólo Estante Superior" [Top Rack Only]

Este ciclo le permite conservar energía, agua y detergente cuando lava cargas que caben totalmente en el estante superior. Nota: El ciclo Top Rack Only no reduce la duración de operaciones.

Para activar el ciclo Top Rack Only:

1. Cargue el estante superior. La Ilustración 33 muestra una carga típicamente variada acomodada correctamente en el estante superior.
2. Pulse el botón Prender/Apagar [On/Off].
3. Pulse el botón del ciclo para realizar el tipo de lavado que prefiera.
4. Pulse el botón Top Rack Only (es decir Sólo el Estante Superior).

OptiMISERTM

Esta función combinada con los otros ciclos de lavado reduce el tiempo del lavado por aproximadamente 30%. NOTA: El OptiMISERTM NO se usa con los ciclos de Lavado Rápido [Quick Wash] y de Enjuagar y Retener [Rinse and Hold].

Para usar el OptiMISERTM:

1. Pulse el botón Prender/Apagar [On/Off].
2. Pulse el botón que corresponde al ciclo que usted prefiera.
3. Pulse el botón OptiMISERTM.

(Continúa En La Página Siguiente)

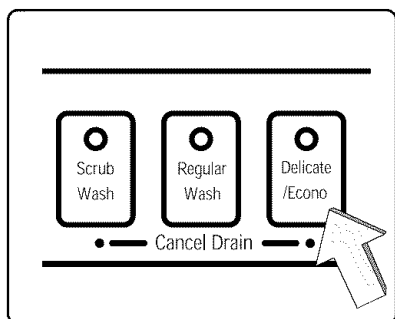

Figure 34/Ilus. 34

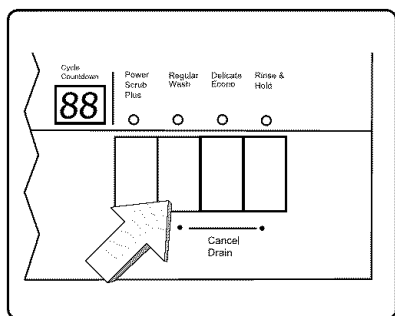

Figure 35/Ilus. 35

(Special Features, continued) Cycle Completion Signal

This feature is a tone that sounds when your Bosch dishwasher finishes washing and drying your dishes, and is available ONLY on Top Control models. You can either disable the tone, or you can set it at one of three volumes (dishwashers with this feature leave our factory with the tone set on the middle volume).

Changing the Cycle Completion Signal Volume

1. Open the dishwasher door far enough to expose the control buttons.
2. Press and hold down the right-most of the two buttons labelled "Cancel Drain", as shown in Figure 34, then press and hold the On/Off button. When the light on the "Cancel Drain" button you are pressing illuminates, and the tone begins to sound, release both buttons.
3. Press the "Cancel Drain" button you previously pressed until the tone is at the desired volume, or until it is silent. If your dishwasher has an LED display it will also show a "1", "2", or "3" for the volume levels and a 0 when the tone is disabled.
4. Press the On/Off Button.
5. Close the dishwasher door. The Cycle Completion Signal is now set, and you may wash your dishes as usual.

Additional Drying Heat

With this special feature you can raise the temperature of the rinse water, which will result in better condensation drying.

Front Control

1. Press and hold the left-most of the two buttons labelled "Cancel Drain", as shown in Figure 35, then press and hold the On/Off button. When the LED display shows a "0" or a "1", release both buttons. The light above the left-most "Cancel Drain" button will begin to flash.
2. Press the left-most "Cancel Drain" button until the LED display shows a "1", indicating that the Additional Drying Heat is enabled.
3. If you wish to disable the Additional Drying Heat, press the left-most "Cancel Drain" button again. The LED display will show a "0", indicating that the Additional Drying Heat is disabled.
4. Press the On/Off button. The light above the left-most "Cancel Drain" button will stop flashing. You may now wash dishes as usual.

(Continued on Next Page)

(Caractéristiques spéciales, suite)**Signal de fin de cycle**

Cette caractéristique est une tonalité qui retentit lorsque le lave-vaisselle Bosch a fini de laver et de sécher la vaisselle et est disponible SEULEMENT sur les modèles avec touches de commandes supérieures. L'on peut annuler la tonalité ou l'on peut régler un des 3 volumes. (Les lave-vaisselle dotés de cette fonction sont réglés en usine au volume moyen.)

Changement du volume du signal de fin de cycle

1. Ouvrir la porte du lave-vaisselle suffisamment pour accéder aux touches.
2. Presser et maintenir les deux touches de droites «Cancel Drain», voir figure 34, puis presser et maintenir la touche marche-arrêt. Lorsque le voyant sur la touche «Cancel Drain» s'allume et que la tonalité retentit, relâcher les deux touches.
3. Presser la touche «Cancel Drain» précédemment pressées jusqu'à ce que la tonalité est au niveau sonore désiré ou supprimé. Si le lave-vaisselle est doté d'un affichage DEL, ce dernier indique 1, 2 ou 3 pour les niveaux sonores et 0 pour la tonalité supprimée.
4. Presser la touche marche-arrêt.
5. Fermer la porte du lave-vaisselle. Le signal de fin de cycle est maintenant réglé et l'on peut laver la vaisselle.

Séchage par chaleur additionnel

Avec cette caractéristique, l'on peut augmenter la température de l'eau de rinçage qui permet un meilleur séchage par condensation.

Commandes avant

1. Presser et maintenir les deux touches à gauche «Cancel Drain» comme à la figure 35, puis presser et maintenir la touche marche-arrêt. Lorsque l'affichage DEL indique un «0» ou «1», relâcher les touches. Le voyant au-dessus des touches à gauche clignotent.
2. Presser la touche «Cancel Drain» la plus à gauche jusqu'à ce que l'affichage DEL indique «1», ceci indique que le séchage par chaleur additionnel a été actionné.
3. Si l'on désire annuler le séchage par chaleur additionnel, presser la touche «Cancel Drain» la plus à gauche de nouveau. L'affichage DEL indique «0». Le séchage par chaleur additionnel est annulé.
4. Presser la touche marche-arrêt. Le voyant au-dessus de la touche «Cancel Drain» la plus à gauche cesse de clignoter. Laver la vaisselle comme à l'habitude.

(Suite à la page suivante)

(Características Especiales, continúa)**Señal de Terminación del Ciclo**

Esta característica suena un timbre cuando su lavadora de platos Bosch termina de lavar y secar su vajilla. Esta función se dispone ÚNICAMENTE en los modelos con Control Superior. Usted tiene la facilidad de desactivar el timbre o puede ajustarlo a tres niveles de volumen (se despachan de la fábrica las lavadoras dotadas de esta característica con el timbre calibrado al medio punto de volumen).

Como Cambiar el Volumen de la Señal de la Terminación del Ciclo

1. Abra la puerta de la lavadora de platos sólo suficientemente para poder alcanzar los botones de control.
2. Pulse y oprima el botón a la derecha rotulado "Cancel Drain" (es decir Cancelar Evacuación), tal como muestra la Ilustración 34, después pulse y oprima el botón Prender/ Apagar [On/Off]. Deje de oprimir ambos botones cuando se prende la luz del botón "Cancel Drain" y el timbre empieza a sonar.
3. Oprima el botón "Cancel Drain" que había oprimido anteriormente hasta que el volumen del timbre llegue al nivel que desea o que quede silencioso. Si su lavadora está dotada de un indicador con diodo emisor de luz [LED], éste también mostrará el número 1, 2 o 3 según el nivel de volumen, y 0 cuando el timbre está inactivo.
4. Pulse el botón On/Off.
5. Cierre la puerta de la lavadora. Así queda ajustado el volumen de la Señal de Terminación del Ciclo y usted puede proceder en lavar su vajilla como siempre.

Calor Extra Secante

Con esta característica especial usted puede elevar la temperatura del agua de enjuague y así producir mejores resultados en el secado por condensación.

Control Delantero

1. Pulse y oprima el botón a la izquierda de los dos rotulados "Cancel Drain", como muestra la Ilustración 35, después pulse y oprima el botón On/Off. Cuando el indicador LED muestra un "0" o "1", deje de oprimir ambos botones. La luz encima del botón "Cancel Drain" a la izquierda empezará a brillar intermitentemente.
2. Pulse el botón "Cancel Drain" de la izquierda hasta que el indicador LED proyecte "1", lo que indica que se activó el Calor Extra Secante.
3. Si prefiere desactivar el Calor Extra Secante, pulse el botón "Cancel Drain" de la izquierda otra vez. Un "0" aparece en el indicador LED para mostrar que el Calor Extra Secante está inactivo.
4. Pulse el botón On/Off. La luz encima del botón "Cancel Drain" de la izquierda cesará de brillar intermitentemente. Ahora usted puede proseguir a lavar la vajilla como siempre.

(Continúa en la Página Siguiente)

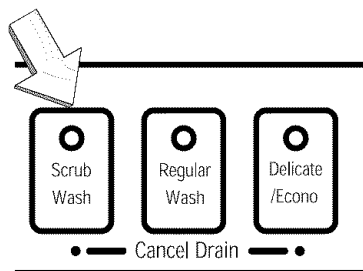

Figure 36/Illus. 36



Figure 37/Illus. 37

(Special Features, continued)

3. Press the OptiMISER™ button.

Top Control

Note: Only Top Control Models with an LED display have the Additional Drying Heat.

1. Open the dishwasher door far enough to expose the control buttons.
2. Press and hold the left-most of the two buttons labelled "Cancel Drain", as shown in Figure 36, then press and hold the On/Off button. When the LED display shows a "0" or a "1", release both buttons. The light above the left-most "Cancel Drain" button will begin to flash.
3. Press the left-most "Cancel Drain" button until the LED display shows a "1", indicating that the Additional Drying Heat is enabled.
4. If you wish to disable the Additional Drying Heat, press the left-most "Cancel Drain" button again. The LED display will show a "0", indicating that the Additional Drying Heat is disabled.
5. Press the On/Off button. The light above the left-most "Cancel Drain" button will stop flashing. You may now wash dishes as usual.

RACK ACCESSORIES

Many models of Bosch dishwashers have various rack accessories that greatly expand and enhance the dishwasher's capabilities. In addition to the accessories discussed in this manual, you can find many more at our website, www.boschappliances.com. Not every model of Bosch dishwasher will have every rack accessory. Check the Model Features Chart in this manual to find out which rack accessories are on your dishwasher.

Flip Tines

Flip Tines fold down to make loading the racks easier in some instances. Before you attempt to fold down a set of tines, check with the **Model Features Chart** on page 6 in this manual to ensure that the rack is equipped with Flip Tines.

To operate the Flip Tines, simply grasp the tines and gently fold them downward.

Cup Shelves

Grasp the Cup Shelves, as shown in Figure 37, and fold them down. Place cups upside-down on the cup shelves.

(Continued on Next Page)

(Caractéristiques spéciales, suite)**Commandes supérieures**

Remarque : Seuls les modèles à commandes supérieures avec un affichage DEL sont dotés de la caractéristique de séchage par chaleur additionnel.

1. Ouvrir la porte du lave-vaisselle suffisamment pour accéder aux touches.
2. Presser et maintenir les deux touches les plus à gauche «Cancel Drain», figure 36, puis presser et maintenir la touche marche-arrêt. Lorsque l'affichage DEL indique «0» ou «1», relâcher les touches. Le voyant au-dessus de la touche «Cancel Drain» la plus à gauche clignote.
3. Presser la touche «Cancel Drain» la plus à gauche jusqu'à ce que l'affichage DEL indique «1». Le séchage par chaleur additionnel est actionné.
4. Si l'on désire annuler le séchage par chaleur additionnel, presser la touche «Cancel Drain» de nouveau. L'affichage DEL indique «0». Le séchage par chaleur additionnel est annulé.
5. Presser la touche marche-arrêt. Le voyant au-dessus de la touche «Cancel Drain» la plus à gauche cesse de clignoter. Laver la vaisselle comme à l'habitude.

ACCESSOIRES DE PANIER

Plusieurs modèles de lave-vaisselle Bosch sont dotés de différents accessoires très pratiques. En plus des accessoires présentés dans ce guide, il y en a plusieurs disponible sur notre site Web www.boschappliances.com. Tous les modèles de lave-vaisselle Bosch ne sont pas tous dotés de tous les accessoires pour panier. Vérifier le Tableau de caractéristiques de modèle pour plus de détails sur les accessoires.

Dents à rabat

Ces dents peuvent se rabattre pour faciliter le chargement des paniers. Avant de rabattre les dents, vérifier le Tableau des caractéristiques de modèle à la page 6 dans ce guide pour s'assurer que le panier est doté de dents rabattables.

Pour actionner les dents rabattables, simplement saisir les dents et les replier délicatement vers le bas.

Manchons pour verres

Saisir les manchons, comme à la figure 37 et les abaisser. Placer les tasses à l'envers sur les manchons.

(Suite à la page suivante)

(Características Especiales, continúa)**Control Superior**

Nota: Solamente los modelos con control superior e indicador con diodo emisor de luz [LED] ofrecen la función de Calor Extra Secante.

1. Abra la puerta de la lavadora sólo suficientemente para poder alcanzar los botones de control.
2. Pulse y oprima el botón de la izquierda de los dos rotulados "Cancel Drain" (es decir Cancelar Evacuación), tal como muestra la Ilustración 36, después pulse y oprima el botón Prender/ Apagar [On/Off]. Cuando el indicador LED proyecta un "0" o "1", deje de oprimir ambos botones. La luz encima del botón "Cancel Drain" de la izquierda empezará a brillar intermitentemente.
3. Pulse el botón "Cancel Drain" de la izquierda hasta que el indicador LED proyecte "1", lo que muestra que se activó el Calor Extra Secante.
4. Si prefiere desactivar el Calor Extra Secante, pulse el botón "Cancel Drain" de la izquierda otra vez. Un "0" se proyectará en el indicador LED, lo que muestra que el Calor Extra Secante está inactivo.
5. Pulse el botón On/Off. La luz encima del botón "Cancel Drain" de la izquierda cesará de brillar intermitentemente. Ahora usted puede lavar su vajilla como siempre.

ACCESORIOS PARA LOS ESTANTES

Muchos modelos de las lavadoras de platos Bosch ofrecen una variedad de accesorios para los estantes que amplían las capacidades y funciones de las lavadoras. Además de los accesorios descritos en este manual, usted puede encontrar muchos más en nuestro sitio web: www.boschappliances.com. No se encuentran todos los accesorios en todos los modelos de lavadoras de platos Bosch. Consulte el Cuadro de la Características del Modelo en este manual para averiguar cuales accesorios de los estantes se incluyen con su lavadora.

Guías Plegables

Las Guías Plegables se doblan hacia abajo para facilitar ciertas cargas. Antes de que intente doblar las guías, consulte el Cuadro de las Características del Modelo en la página 6 de este manual para asegurarse de que el estante este dotado de Guías Plegables.

Para operar las Guías Plegables, simplemente dóblelas delicadamente hacia abajo con la mano.

Portatazas

Agarre los Portatazas tal como muestra la ilustración 37 y dóblelos hacia abajo. Coloque las tazas de modo invertido en los portatazas.

(Continúa en la Página Siguiente)

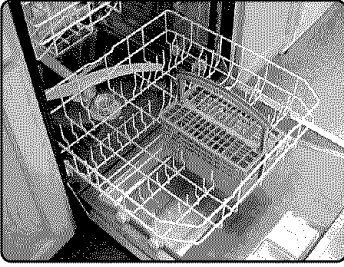

Figure 38/Illus. 38

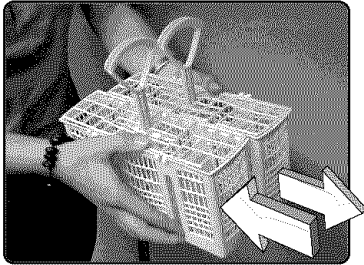

Figure 39/Illus. 39

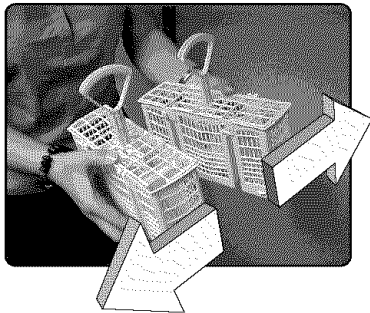

Figure 40/Illus. 40

(Rack Accessories Continued)

Silverware Baskets

There are two types of Silverware baskets available for Bosch dishwashers; 1) the Standard Silverware Basket, and 2) the Flexible Silverware Basket.

The Standard Silverware Basket

This basket fits in the front-middle of the lower rack, as shown in Figure 38.

The Flexible Silverware Basket

This basket is designed for maximum versatility. The basket splits along its length, resulting in two halves that may be placed in a variety of positions in the lower rack, greatly increasing the lower rack's loading versatility.

To split the Flexible Silverware Basket:

1. Grasp the basket as shown in Figure 39, and slide the two halves in opposite directions, as shown in Figure 39.
2. Pull the two halves apart, as shown in Figure 40.

Some suggestions for placing the two halves in the lower rack are shown in

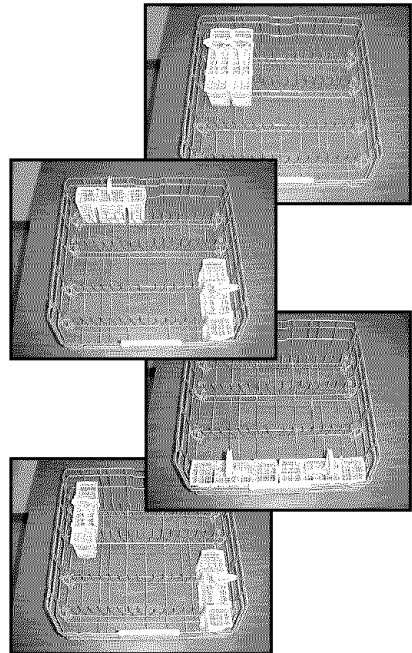

Figure 41/Illus. 41

(Continued on Next Page)

(Accessoires de panier, suite)

Panier à ustensiles standard

Ce panier s'ajuste au milieu du devant du panier inférieur, comme à la figure 38.

Panier à ustensiles flexible

Ce panier est conçu pour offrir plus de commodité. Il est fendu le long de la longueur, donnant deux moitiés qui peuvent être placées de différentes positions dans le panier inférieur, maximisant ainsi le chargement.

Pour séparer le panier à ustensiles flexible :

1. Saisir le panier comme à la figure 39 et faire glisser les deux moitiés dans les directions opposées, figure 39.

2. Séparer les deux moitiés, comme à la figure 40.

Certaines suggestions pour l'emplacement des deux moitiés sont illustrées à la figure 41.

(Suite à la page suivante)

(Accesorios para los Estantes, continúa)

La Canasta Estándar para los Cubiertos

Esta canasta se acomoda en medio de la parte delantera del estante inferior, tal como muestra la Ilustración 38.

La Canasta Flexible para los Cubiertos

Se diseñó esta canasta para uso muy variado. Esta canasta se parte por todo su largo. Se pueden instalar las dos mitades en muchas diferentes posiciones en el estante inferior y así ampliar considerablemente su adaptabilidad. Como partir la Canasta Flexible para los Cubiertos:

1. Agarre la canasta como muestra la Ilustración 39, y deslice los dos lados en direcciones opuestas, tal como muestra la Ilustración 39.

2. Jale y separe las dos mitades como se ve en la Ilustración 40.

La Sección Información Técnica presenta algunas diferentes maneras de acomodar las dos mitades en la Ilustración 41.

(Continúa en la Página Siguiende)

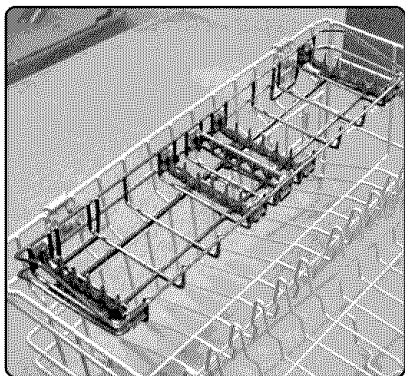

Figure 42/Ilus. 42

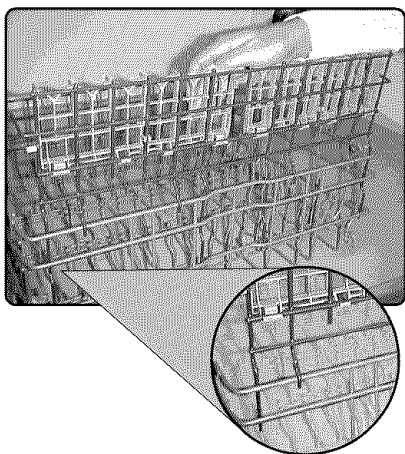

Figure 43/Ilus. 43

(Rack Accessories Continued)

Figure 41.

Knife Rack

The Knife Rack, shown in Figure 42, may be used for a variety of purposes, but it is primarily designed to hold fine silverware and cutlery.

The Knife Rack may be removed by gently pulling it from the two clips that hold it to the rack.

Rack Attachment

When installed on the back of the lower rack, as shown in Figure 43, the Rack Attachment serves a variety of uses such as holding cups, large knives, spatulas, or other large utensils.

Install the Rack Attachment by gently levering it into position along the back of the lower rack until it is held in place as shown in Figure 43.

CARE AND CLEANING

General Maintenance

Certain areas of your Bosch dishwasher require occasional maintenance. The maintenance tasks are easy to do and will ensure continued superior performance from your Bosch dishwasher. These tasks are:

- Winterizing Your Bosch Dishwasher
- Check/Clean the Large Object Trap
- Check/Clean the Spray Arms
- Clean the Stainless Steel Inner Door and Tub
- Clean the Exterior Door Panel
- Clean the Door Gasket

▲ WARNING: TO AVOID MOLD GROWTH AND/OR FLOOR DAMAGE, DO NOT ALLOW STANDING WATER FROM SPILLS AND SPLASHOUT TO REMAIN AROUND AND/OR UNDER YOUR BOSCH DISHWASHER.

Winterizing Your Bosch Dishwasher

If your Bosch dishwasher is installed in location that experiences freezing temperatures (e.g., in a holiday home), you must drain all the water from the dishwasher's interior. Turn off the water supply, disconnect the drain hose, and allow your dishwasher to completely drain into a

(Continued on Next Page)

(Accessoires de panier, suite)**Panier à couteaux**

Ce panier, figure 42, peut être utilisé de façon différente, mais il est principalement conçu pour les ustensiles.

Le panier à couteaux peut être enlevé en le tirant délicatement hors des deux pinces qui le maintiennent en place.

Accessoire de panier

Lorsque installé à l'arrière du panier à ustensiles, comme à la figure 43, cet accessoire peut maintenir les tasses, les grands couteaux, spatules ou autres grands ustensiles.

Installer l'accessoire en le mettant de niveau dans sa position le long de l'arrière du panier inférieur jusqu'à ce qu'il soit enclenché en place, comme à la figure 43.

ENTRETIEN ET NETTOYAGE**Entretien général**

Certaines sections du lave-vaisselle Bosch requièrent un entretien occasionnel. Cet entretien est facile et permettra d'assurer un rendement maximal du lave-vaisselle Bosch.

Cet entretien est :

- Hiverner le lave-vaisselle Bosch
- Vérifier et nettoyer la crépine
- Vérifier et nettoyer le bras gicleur
- Nettoyer l'intérieur de la porte et la cuve en acier inoxydable
- Nettoyer le panneau de porte extérieur
- Nettoyer le joint de la porte

⚠ AVERTISSEMENT : POUR ÉVITER LA MOISSURE ET/OU LES DOMMAGES AU PLANCHER, NE PAS LAISSER L'EAU STAGNER PRÈS ET/OU SOUS LE LAVE-VAISSELLE BOSCH.

Hiverner le lave-vaisselle Bosch

Si le lave-vaisselle Bosch est installé dans un endroit où il peut y avoir du gel (comme dans un chalet), il faut vidanger toute l'eau de l'intérieur du lave-vaisselle. Fermer l'alimentation en eau, débrancher le tuyau de vidange et laisser le lave-vaisselle se drainer complètement dans un seau ou autre contenant approprié.

(Suite à la page suivante)

**(Accesorios para los Estantes, continúa)
Portacuchillos**

Se puede usar el Portacuchillos que se ve en la Ilustración 42 para diferentes propósitos. Sin embargo se diseñó principalmente para acomodar los cubiertos finos de plata y la cuchillería.

Usted puede extraer el Portacuchillos por medio de jalarlo delicadamente hasta sacarlo de las abrazaderas por presión que lo sujetan al estante.

**Accesorio Suplementario para el Estante
[Rack Attachment]**

Se puede usar el Accesorio Suplementario que se muestra en la Ilustración 43 para diversos propósitos cuando se instala éste en la parte posterior del estante inferior: acomodar tazas, cuchillos grandes, espátulas de cocina u otros utensilios grandes.

Instale este accesorio suplementario del estante por medio de forzarlo delicadamente en su posición en la parte posterior del estante inferior hasta que se enganche como muestra la Ilustración 43.

CUIDADO Y LIMPIEZA**Mantenimiento Ordinario**

Ciertas partes de su Lavadora de Platos Bosch requieren que les dé servicio periódicamente.

Se realizan los quehaceres de mantenimiento fácilmente y su cumplimiento asegura un rendimiento superior de su lavadora de platos Bosch. Estas tareas son:

- * Preparar su Lavadora de Platos Bosch para el Invierno
- * Revisar/Limpiar el Separador (es decir la Trampa) de Objetos Grandes
- * Revisar/Limpiar los Brazos de Rocio
- * Limpiar el Interior de la Puerta y la Tina de Acero Inoxidable
- * Limpiar la Cara Exterior de la Puerta
- * Limpiar el Sello (es decir Empaque) de la Puerta

⚠ AVISO: PARA EVITAR LA PROPAGACIÓN DE MOHO Y/O DAÑO AL PISO, NO PERMITA QUE PERMANEZCA AGUA DERRAMADA CERCA Y/O DEBAJO DE SU LAVADORA DE PLATOS BOSCH.

Como Preparar su Lavadora Bosch para el Invierno

Si se instala su lavadora en un sitio donde corre el riesgo de congelación (por ejemplo en su casa campestre), se debe evacuar toda el agua del interior de la lavadora. Apague la alimentación de agua, desconecte la manguera de evacuación [*drain hose*] y permita que el agua se evacue completamente en un cubo, balde u otro contenedor adecuado.

(Continúa en la Página Siguiende)

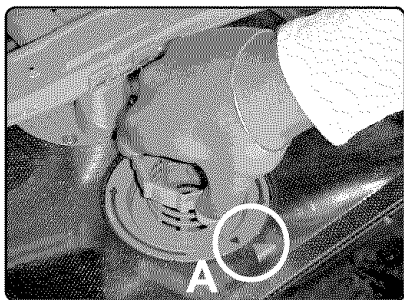

Figure 44/illus. 44

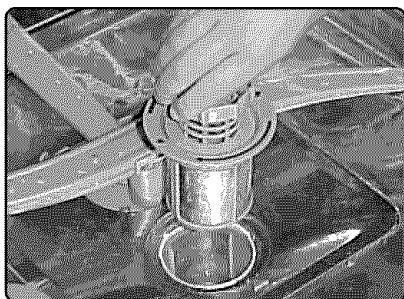

Figure 45/illus. 45



Figure 46/illus. 46

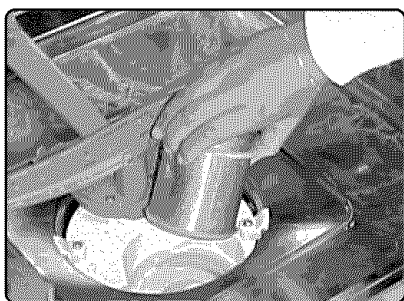

Figure 47/illus. 47

(Care and Cleaning Continued)

bucket or other appropriate receptacle.

Check/Clean the Large Object Trap

Your Bosch dishwasher has a filter system made up of a Large Object Trap/Cylinder Filter Assembly, as shown in Figure 45, and a Fine Filter on the floor of the dishwasher tub, as shown in Figure 46. Some models have an additional Micro Filter under the Fine Filter, as shown in Figure 47. Check with the Model Features Chart on page 6 of this manual to see if your model has the additional Micro Filter. During normal use the filter system is self-cleaning. For your convenience the filter system is accessible and easily cleaned.

The Large Object Trap prevents large objects such as bones, glass, toothpicks and straws from entering the pump system and causing damage or noise. Frequently inspect the Large Object Trap and clean the filter system whenever you find foreign objects.

To Remove the Large Object Trap:

1. Grasp the ring handle, as shown in Figure 44. Turn the ring handle counter-clockwise 1/4 turn and lift out the Large Object Trap/Micro Filter Assembly, as shown in Figure 45.

⚠ WARNING: DO NOT REACH INTO THE LARGE OBJECT TRAP, AS IT MAY CONTAIN SHARP OBJECTS.

2. Carefully examine the Large Object Trap.
3. If you find debris in the Large Object Trap, turn it upside-down and gently tap it on a surface such as a countertop to dislodge and remove the debris. Flush the Large Object Trap clean by holding it under running water.

4. You may also remove the other filter system components, as shown in Figures 46 and 47, and flush them clean by holding them under running water.

To Reinstall the Large Object Trap:

1. If you have removed the other filter system components, return them to their places, Micro Filter first (if your model has it), Fine Filter second, and the Large Object Trap/Cylinder Filter Assembly last.
2. Firmly press the Large Object Trap/Fine Filter Assembly into position.
3. Turn the ring handle clockwise 1/4 turn until it is locked. The arrow on the ring handle and the arrow on the Fine Filter should point to each other, as shown in the

(Continued on Next Page)

(Entretien et nettoyage, suite)**Vérifier et nettoyer la crépine**

Le lave-vaisselle Bosch est doté d'un système à 4 filtres qui comprend un assemblage de filtre cylindrique et crépine, figure 45, un filtre fin au bas de la cuve, figure 46. Certains modèles ont un micro filtre additionnel sous le filtre fin, comme à la figure 47. Voir le tableau des Caractéristiques de modèle à la page 4 pour plus de détails. Pendant une utilisation normale, le système de filtres se nettoie automatiquement. Pour plus de commodité, le système de filtres est accessible et peut être nettoyé.

La crépine empêche les gros objets comme des os, du verre, des cure-dents, des pailles d'entrer dans le système de pompe et de causer des dommages ou du bruit. Vérifier régulièrement la crépine et nettoyer le système de filtres lorsqu'il y a des objets étrangers.

Pour enlever la crépine :

1. Saisir la poignée, comme à la figure 44. Tourner la poignée dans le sens contre horaire 1/4 de tour et soulever l'assemblage micro filtre et crépine, comme à la figure 45.

⚠️ AVERTISSEMENT : NE PAS TOUCHER À LA CRÉPINE, ELLE PEUT CONTENIR DES OBJETS COUPANTS.

2. Examiner attentivement la crépine.
3. S'il y a des débris, tourner la crépine à l'envers et la taper délicatement sur une surface comme le comptoir pour déloger et enlever les débris. Rincer la crépine à grande eau.
4. L'on peut aussi enlever les autres composants du système de filtres, comme aux figure 46 et 47 et les rincer à l'eau.

Pour réinstaller la crépine :

1. Si l'on a retiré les autres composants du système de filtres, les remettre à leur place. Le micro filtre d'abord (si le modèle en est doté), le filtre fin ensuite, puis l'assemblage filtre cylindrique et crépine.
2. Presser fermement sur l'assemblage filtre et crépine en position.
3. Tourner la poignée dans le sens horaire 1/4 de tour jusqu'à ce qu'elle s'enclenche. La flèche sur la poignée et celle sur le filtre fin doivent être alignées, comme à la figure 44A.

(Suite à la page suivante)

**(Cuidado y Limpieza, continúa)
Como Revisar/Limpiar la Trampa de Objetos Grandes**

Su lavadora de platos Bosch está dotada de un sistema con cuatro filtros que comprende una Ensambladura Trampa de Objetos Grandes /Filtro en Cilindro como muestra la Ilustración 45, de un Filtro Fino instalado en el piso de la tina de la lavadora como muestra la Ilustración 46. Algunos modelos ofrecen un Micro Filtro adicional (instalado debajo del Filtro Fino) como muestra la Ilustración 47. Revise el Cuadro de las Características del Modelo en la página 6 de este manual para averiguar si su modelo cuenta con este Micro Filtro adicional. Durante el uso ordinario, el sistema de filtración se limpia a sí mismo. Con el fin de servir su comodidad, el acceso a y la limpieza del sistema de filtración se realizan fácilmente.

La Trampa (o Separador) de Objetos Grandes evita que objetos de tal tamaño como los huesos, vidrio, paillitos de dientes y pajillas (popotes) para beber se introduzcan al sistema de bombeo y que causen daño o ruido. Frecuentemente inspeccione la Trampa de Objetos Grandes y limpie el sistema de filtración cada vez que encuentre objetos ajenos o indebidos.

Como Extraer la Trampa de Objetos Grandes:

1. Agarre la manilla en forma de anillo como se ve en la Ilustración 44. Dele vuelta a la manilla un 1/4 de la vuelta al contrario del reloj y saque la Ensambladura de Trampa de Objetos Grandes/ Micro Filtro como muestra la Ilustración 45.

⚠️ AVISO: NO META LA MANO ADENTRO DE LA TRAMPA DE OBJETOS GRANDES YA QUE ÉSTA PODRÍA CONTENER VIDRIO U OTROS OBJETOS PUNTIAGUDOS.

2. Examine cuidadosamente la Trampa de Objetos Grandes.
3. Si encuentra desechos en la Trampa de Objetos Grandes, voltee la trampa al revés y ligeramente golpéela en una superficie tal como una mesa o plancha para extraer y eliminar los desechos. Limpie la trampa con un chorro de agua.
4. También puede extraer los otros componentes del sistema de filtración como muestran las Ilustraciones 46 y 47, y limpiarlos con un chorro de agua.

Como Reinstalar la Trampa de Objetos Grandes:

1. Si extrajo los otros componentes del sistema de filtración, instálelos de nuevo en sus posiciones (primero el Micro Filtro-*si su lavadora cuenta con esta opción*, segundo el Filtro Fino y finalmente la Ensambladura Trampa de Objetos Grandes/Filtro en Cilindro).
2. Firmemente encaje en su posición la Ensambladura Trampa de Objetos Grandes/Filtro Fino.
3. Dele vuelta a la manilla en forma de anillo un 1/4 de la vuelta con el reloj hasta que se tranque. La flecha en la manilla y la flecha en el filtro fino deben indicarse una a la otra, tal como muestra la Ilustración 44.

(Continúa en la Página Siguiente)

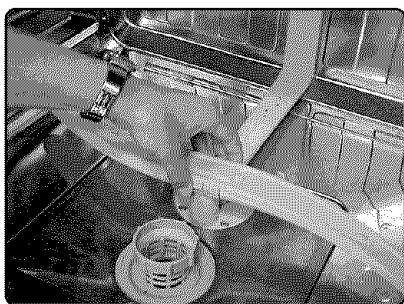
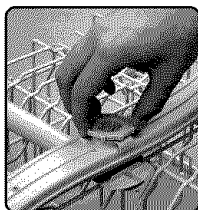

Figure 48/Ilus. 48

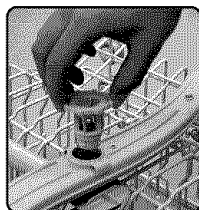

Figure 49/Ilus. 49



A

Figure 50/Ilus. 50



B



Figure 51/Ilus. 51

(Care and Cleaning Continued)

circle labelled A in Figure 44.

4. Gently pull the ring handle to ensure that the Assembly is locked into place.

Check/Clean the Spray Arms

Occasionally check the spray arms to ensure that the spray nozzles are clear and unobstructed. If the nozzles require cleaning, the spray arms are easy to remove and reinstall.

To remove the lower spray arm:

1. Pull the empty lower rack out of the dishwasher tub.
2. Grasp the lower spray arm, as shown in Figure 48, and gently pull the lower spray arm upward, as shown in Figure 49.

If the spray nozzles need cleaning, flush them under running water.

To reinstall the lower spray arm:

1. Gently press the lower spray arm back into its installed position.

To remove the upper spray arm:

1. Remove the empty upper rack from the dishwasher. The procedure for removing the upper rack is on page 18 of this manual.
2. Turn the rack upside-down. The upper spray arm is held in position by a locking nut, as shown in Figure 50A. Turn the locking nut counter-clockwise 1/8 turn and remove it, as shown in Figure 50B, to release the spray arm.
3. Gently remove the spray arm, as shown in Figure 51.

If the spray nozzles need cleaning, flush them under running water.

To reinstall the upper spray arm:

1. Gently press the upper spray arm back into its installed position.
2. Return the locking nut to its installed position and turn it 1/8 turn clockwise.
3. Return the upper rack to the upper rack roller guides.

Check/Clean the Stainless Steel Inner Door and Tub

Clean the outer edges of the inside door panel regularly to remove food particles that collect there from normal loading. If spots begin to appear on the stainless steel tub or inner door, make sure the rinse agent reservoir is full.

(Continued on Next Page)

(Entretien et nettoyage, suite)

4. Tirer délicatement la poignée pour s'assurer que l'assemblage est bien enclencher.

Vérifier et nettoyer le bras gicleur

Vérifier de temps à autre les bras gicleur pour s'assurer que les embouts sont propres et non obstrués. S'il faut les nettoyer, l'on peut facilement enlever et remettre les bras gicleur.

Pour enlever le bras gicleur inférieur :

1. Retirer le panier inférieur du lave-vaisselle.
2. Saisir le bras gicleur, comme à la figure 48, et tirer délicatement le bras vers le haut, comme à la figure 49. S'il faut nettoyer le bras gicleur, le rincer à grande eau.

Pour réinstaller le bras gicleur inférieur :

1. Presser délicatement sur le bras gicleur inférieur pour le remettre en position.

Pour enlever le bras gicleur supérieur :

1. Retirer le panier supérieur vide du lave-vaisselle. La marche à suivre pour enlever le panier supérieur est indiquée à la page 18 de ce guide.
2. Tourner le panier à l'envers. Le bras gicleur supérieur est maintenu en place par un écrou de verrouillage, figure 50A. Tourner l'écrou de verrouillage dans le sens contre horaire 1/8 tour et l'enlever, figure 50B, pour dégager le bras gicleur.
3. Retirer délicatement le bras gicleur, comme à la figure 51.

S'il faut nettoyer l'embout, le rincer à grande eau.

Pour réinstaller le bras gicleur supérieur :

1. Presser délicatement le bras gicleur en position.
2. Remettre l'écrou de verrouillage et tourner dans le sens horaire 1/8 tour.
3. Remettre le panier supérieur en place sur les guides.

Vérifier et nettoyer l'intérieur de la porte et la cuve en acier inoxydable

Nettoyer les bords extérieurs du panneau de porte intérieur pour enlever les particules d'aliments qui s'accumulent des charges normales. Si des taches apparaissent sur la cuve en acier inoxydable ou sur l'intérieur de la porte, s'assurer que le réservoir d'agent de rinçage est plein.

(Suite à la page suivante)

(Cuidado y Limpieza, continúa)

4. Delicadamente jale la manilla en forma de anillo para asegurarse de que la Ensambladura esté bien encajada.

Como Revisar/Limpiar los Brazos de Rocío

Periódicamente examine los brazos de rocío para verificar que los orificios de aspersión estén libres de cualquier obstrucción. Es fácil extraer y reinstalar los brazos de rocío en caso de que se necesite limpiar los orificios.

Para extraer el brazo de rocío inferior:

1. Jale el estante inferior fuera de la tina de la lavadora
2. Agarre el brazo de rocío inferior como muestra la Ilustración 48 y delicadamente jálelo hacia arriba como muestra la Ilustración 49. Si necesita eliminar obstáculos de los orificios del brazo de rocío, límpielos con un chorro de agua.

Como reinstalar el brazo de rocío inferior:

1. Delicadamente presione el brazo de rocío inferior en su posición de instalación.

Como extraer el brazo de rocío superior:

1. Extraiga el estante superior vacío fuera de la lavadora de platos. El proceso de extracción del estante superior se explica en la página 18 de este manual.
2. Voitee el estante hasta que quede invertido. El brazo de rocío superior está sujetado con una tuerca de retén como muestra la Ilustración 50A. Gire la tuerca un 1/8 de la vuelta contrario al reloj y extráigala como se ve en la Ilustración 50B para soltar el brazo de rocío.
3. Delicadamente extraiga el brazo de rocío como muestra la Ilustración 51. Si hay orificios de aspersión tapados, límpielos con un chorro de agua.

Como reinstalar el brazo de rocío superior:

1. Delicadamente presione el brazo de rocío superior en su posición de instalación.
2. Reinstale la tuerca de retén en su posición de instalación y dele 1/8 de la vuelta con el reloj.
3. Reinstale el estante superior en los rieles que guían los rodillos.

Como Revisar/Limpiar La Cara Interior y la Tina de Acero Inoxidable

Limpie las orillas de la cara interior de la puerta habitualmente para eliminar partículas de alimentos que se acumulan ahí cada vez que se carga la lavadora. Si aparecen manchas en la tina de acero inoxidable o en la cara interior de la puerta, verifique que el compartimiento para el agente de enjuague esté lleno.

(Continúa en la Página Siguiente)

(Care and Cleaning Continued)**Clean the Exterior Door Panel****Colored Doors:**

Use only a soft cloth that is lightly dampened with soapy water. Do not use paper towels or abrasive cloths.

Stainless Steel doors:

Use a soft cloth with a non-abrasive cleaner (preferably a liquid spray) made for stainless steel. For the best results, apply the stainless steel cleaner to the cloth, then wipe the surface. Do not use metal scouring pads to clean the stainless steel surface, as they can scratch the surface and leave their own metal particles that can rust.

Clean the Door Gasket

Regularly clean the door gasket with a damp cloth to remove food particles and other debris.

(Entretien et nettoyage, suite)**Nettoyer le panneau de porte extérieur****Portes de couleur :**

Utiliser seulement un chiffon doux légèrement humide d'eau savonneuse. Ne pas utiliser d'essuie-tout ni de tampons abrasifs.

Portes en acier inoxydable :

Utiliser un chiffon doux avec un produit nettoyant non abrasif (préférentiellement en vaporisateur) conçu pour l'acier inoxydable. Pour de meilleurs résultats, appliquer un produit nettoyant pour acier inoxydable sur le chiffon, puis essuyer la surface. Ne pas utiliser de tampons à récurer en métal, car cela égratignera la surface et laissera des particules de métal sur la surface pouvant rouiller.

Nettoyer le joint de la porte

Nettoyer régulièrement le joint de la porte avec un chiffon humide pour enlever les particules d'aliments et autres débris.

(Cuidado y Limpieza, continúa)**Como Limpiar la Cara Exterior de la Puerta****Puertas de colores:**

Use únicamente un paño de tela suave ligeramente humedecido con agua jabonosa. Nunca use toallas de papel ni telas ásperas.

Puertas de acero inoxidable:

Use un paño suave con un agente limpiador no abrasivo (lo mejor es en forma líquida que se asperje) fabricado para uso con el acero inoxidable. Para realizar los mejores resultados, vierta el agente limpiador de acero inoxidable en el paño y después pase el paño por la superficie. No use fibras metálicas para frotar la superficie de acero inoxidable. Éstas pueden rayar el acabado y dejar partículas metálicas que se pueden oxidar.

Como Limpiar el Sello de la Puerta

Habitualmente limpie el sello (empaque) de la puerta con un paño mojado para eliminar las partículas de alimentos y otros desechos.

Dishwashers may exhibit problems that are unrelated to a malfunction of the dishwasher itself. The following table may serve to answer your question about a problem you are having without having to call a repair person.

PROBLEM	POSSIBLE CAUSE
Dishes do not dry	Rinse-aid dispenser is empty. Fill rinse-aid dispenser.
Indicator light(s) do not come on	A fuse may have blown or a circuit breaker tripped. Replace fuse or reset circuit breaker at your fuse box/breaker box.
Dishwasher does not start	Door of dishwasher not properly closed. Close dishwasher making sure that door latches.
Dishwasher runs a long time	If the dishwasher completes the cycle, but the run time seems exceptionally long it is probably due to cold incoming water. To avoid this problem it is recommended that before starting the dishwasher: open the hot water faucet at the sink nearest the dishwasher and run the water until it runs hot. Then turn off the water and start the dishwasher.
Machine cycle does not advance to rinse	Water line is closed or inlet filter is blocked. Open water valve and/or check inlet filter.
Water not pumped from dishwasher	Kink in drain hose. Filter clogged. Kitchen sink clogged. Air gap (type installed at sink) clogged. Check drain hose and fine and coarse filters (see section titled CARE and CLEANING). Check kitchen sink to make sure it is draining well. If problem is kitchen sink not draining you may need a plumber rather than a serviceman for the dishwasher.

Les lave-vaisselle peuvent présenter des problèmes reliés à un mauvais fonctionnement du lave-vaisselle lui-même. Le tableau suivant peut permettre de trouver des réponses à un problème avant de placer un appel de service.

PROBLÈME	CAUSE POSSIBLE
Vaisselle non sèche	Distributeur d'agent de rinçage vide ; le remplir.
Voyant(s) non allumé(s)	Un fusible peut être brûlé ou un disjoncteur déclenché. Remplacer le fusible ou enclencher le disjoncteur à la boîte de jonction.
Lave-vaisselle ne se met pas en marche	La porte est mal fermée. Fermer la porte en s'assurant qu'elle s'enclenche.
Lave-vaisselle fonctionne longtemps	Si le lave-vaisselle complète un cycle, mais que la durée semble très longue, cela est probablement causé par de l'eau froide qui entre. Pour éviter ce problème, il est recommandé, avant de mettre le lave-vaisselle en marche, d'ouvrir le robinet d'eau chaude et de le laisser couler jusqu'à ce que l'eau soit chaude. Fermer l'eau et mettre le lave-vaisselle en marche.
Le cycle n'avance pas en position rinçage	La canalisation d'eau est fermée ou le filtre d'entrée est bloqué. Ouvrir la soupape d'eau et/ou vérifier le filtre d'entrée.
L'eau n'est pas vidée du lave-vaisselle	Le tuyau de vidange est plié. Le filtre bouché, l'évier de la cuisine est obstrué. Vérifier le tuyau de vidange et les filtres (fin et gros). (Voir NETTOYAGE ET ENTRETIEN.) Vérifier l'évier de la cuisine afin de s'assurer qu'il se vide adéquatement. Sinon, il faudra peut-être appeler un plombier plutôt qu'un technicien de service.

Las lavadoras de platos pueden presentar problemas que no están necesariamente relacionados con un mal funcionamiento del aparato en sí. La siguiente tabla puede serle útil para responder algunas preguntas que pueda tener usted acerca de determinado problema sin tener que llamar a un técnico especializado.

PROBLEMA	POSIBLE CAUSA
Los platos no se secan	El depósito del agente para enjuagar está vacío. Llène el depósito.
Las luces indicadoras no encienden	Puede haberse fundido un fusible o puede haberse apagado un interruptor del circuito. Reemplace el fusible o bien encienda nuevamente el interruptor eléctrico de la caja de fusibles.
La lavadora de platos	La puerta no está bien cerrada. Cíerrela y verifique que las aldabillas no inicia su operación de la puerta estén completamente selladas.
La lavadora de platos mucho tiempo funcionamiento recomienda	Si la lavadora completa el ciclo, pero en un periodo de tiempo está excepcionalmente largo, probablemente se deba a que el agua que entra al aparato está fría. Para evitar este problema se que antes de echar a andar su lavadora abra la llave del agua caliente más próxima a ella y deje correr el agua hasta que salga caliente. Después, cierre la llave y comience el ciclo de su lavadora.
El ciclo de la máquina no avanza a la fase de enjuague	La tubería del agua está cerrada o el filtro de entrada está bloqueado.
El agua no es bombeada fuera de la lavadora platos	Abra la válvula de entrada de agua y/o revise el filtro de entrada. Hay un tramo doblado en la manguera de drenaje. El filtro está tapado. El fregadero de la cocina está tapado. El hueco de aire (del de tipo que se instala en el fregadero) está tapado. Revise la manguera de drenaje y los filtros fino y grueso (vea la sección de CUIDADO Y LIMPIEZA). Revise que el fregadero de la cocina esté drenando correctamente. Si éste es el problema, usted necesitará llamar a un plomero y no al técnico de servicio.

PROBLEM	POSSIBLE CAUSE
Detergent dispenser lid will not close	A program was not completely finished.
Lower spray arm does not rotate freely	Remove lower spray arm and clean arm and spray arm mounts.
White deposits left on dishes	Too little rinse-aid.
Streaks on glassware	Too much rinse-aid used.
Rattling noises	Utensils not properly arranged.
Suds in dishwasher	Incorrect type of detergent used. Use only automatic dishwasher detergents.
Unsatisfactory washing result	<ul style="list-style-type: none"> • Incorrect amount of detergent or rinse agent. • Utensils incorrectly arranged or rack overloaded. • Wash arm rotation blocked by utensils. • Filters not properly fitted into position. • Clogged nozzles in wash arm(s) • Unsuitable program selected.

English

PROBLÈME	CAUSE POSSIBLE
Couvercle du distributeur de détergent ne ferme pas	Un programme n'est pas entièrement terminé.
Bras gicleur inférieur ne tourne pas librement	Enlever le bras gicleur inférieur et bien nettoyer.
Résidus blancs sur la vaisselle	Pas assez d'agent de rinçage.
Rayures sur les verres	Trop d'agent de rinçage
Bruits	Les ustensiles sont mal placés.
Mousse dans le lave-vaisselle	Mauvais type de détergent utilisé. Employer seulement du détergent conçu pour lave-vaisselle automatiques.
Résultats insatisfaisants	<ul style="list-style-type: none"> • Quantité incorrecte de détergent et d'agent de rinçage • Ustensiles mal placés ou panier trop chargé • Rotation du bras de lavage bloqué par des ustensiles • Filtres mal enclenchés • Ouvertures bloquées dans le(s) bras de lavage • Sélection de programme incorrecte

Français

PROBLEMA	POSIBLE CAUSA
La tapa del depósito de detergente no cierra.	Un programa no se completó.
El brazo inferior de lavado no gira libremente	Quite el brazo inferior de rocío y limpie los montajes del brazo y del rociador.
Quedan residuos blancos en los platos	Muy poco agente para enjuagar.
Rayas en la cristalería	Demasiado agente para enjuagar.
Se escuchan ruidos	Los objetos en el interior no fueron colocados apropiadamente.
Espuma en la lavadora	Se uso detergente del tipo incorrecto. Use sólo detergentes para lavadoras de platos.
Resultados insatisfactorios de lavado	<ul style="list-style-type: none"> • Se usó la cantidad incorrecta de detergente o enjuague. • Utensilios colocados de manera incorrecta o se sobrecargó la canasta. • El movimiento del brazo de lavado fue bloqueado por los objetos. • Los filtros no estaban correctamente colocados en su posición. • Brazo(s) de lavado con orificios tapados. • Incorrecta selección del programa de lavado.

Español

SHU43C

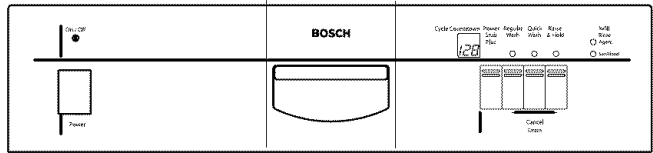

SHU53A

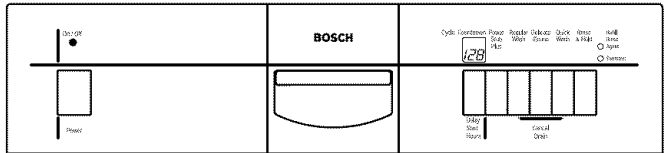

SHU66C
SHI66A

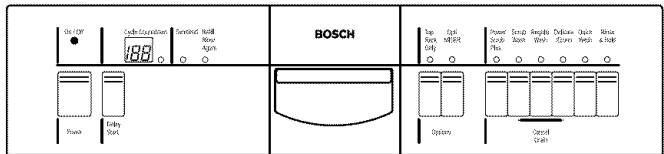

SHU33A

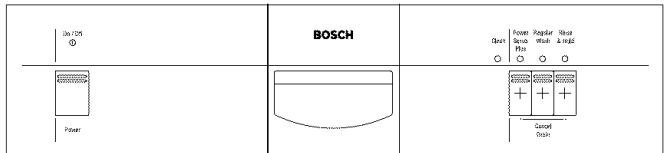

SHV66A

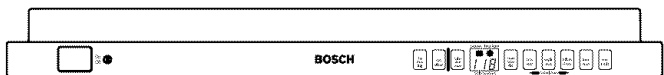

SHX46A
SHX46B
SHV46C

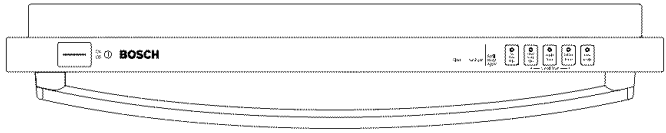

SHX56B

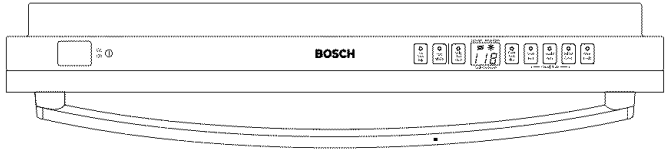

SHY56A

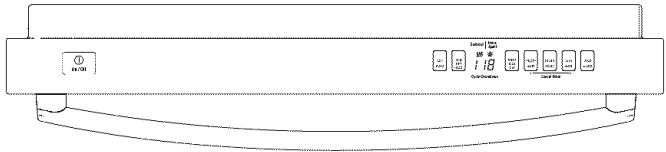

Front View

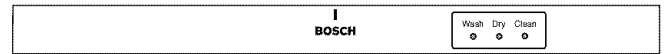

SHY66C

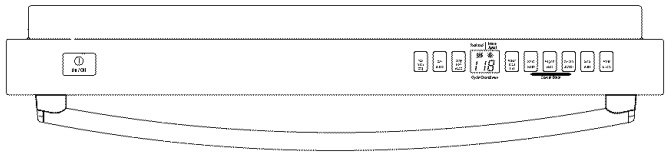

Front View

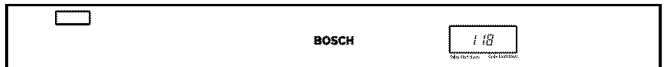

SHX33A

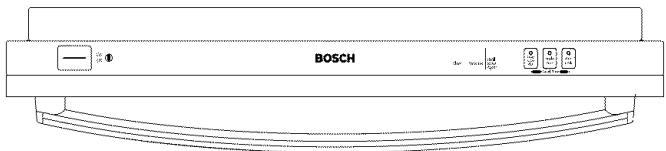

CYCLE DURATION/WATER CONSUMPTION INFORMATION

NOTE: Cycle duration and water consumption are dependent upon household water temperature and wash load, factors over which Bosch has no control. Therefore, the times and quantities in these charts are approximate.

For models SHY56A02, A05, A06, SHX56B02, B05, B06, SHY66C02, C05, C06 and SHV66A03

		Power Scrub Plus	Scrub Wash	Regular Wash	Delicate/Economy	Quick Wash	Rinse & Hold
	OptiMISER Cycle Time (in minutes)	129	119	99	84	29	9
	Cycle Time without OptiMISER (in minutes)	156	146	126	105	29	9
Water Consumption in gallons	Minimum	6.4	6.4	4.2	3.1	3.4	1.3
	Maximum	8.8	7.6	7.1	4.3	3.4	1.3
Water Consumption in liters	Minimum	24.3	24.3	15.8	11.8	12.7	4.8
	Maximum	33.3	28.8	26.8	16.3	12.7	4.8
Wash Temp °F		161°	150°	140°	120°	104°	Incoming
Rinse Temp °F		161°	155°	155°	155°	140°	Incoming

For models SHU66C02, C05, C06, C07 and SHI66A05

		Power Scrub Plus	Scrub Wash	Regular Wash	Delicate/Economy	Quick Wash	Rinse & Hold
	OptiMISER Cycle Time (in minutes)	114	99	81	64	29	9
	Cycle Time without OptiMISER (in minutes)	136	126	108	87	29	9
Water Consumption in gallons	Minimum	6.4	6.4	4.4	3.7	3.1	1.3
	Maximum	8.4	7.6	7.6	3.7	3.1	1.3
Water Consumption in liters	Minimum	24.3	24.3	16.8	13.8	11.8	4.8
	Maximum	33.3	28.8	28.8	13.8	11.8	4.8
Wash Temp °F		161°	150°	140°	120°	104°	Incoming
Rinse Temp °F		161°	155°	155°	155°	140°	Incoming

For models SHX33A02, A05, A06, SHX46A02, A05, A06, A07, SHX46B02, B05, B06, B07 and SHV46C03

		Power Scrub Plus	Regular Wash	Delicate/Economy	Rinse & Hold
	Cycle Time (in minutes)	136	108	87	9
Water Consumption in gallons	Minimum	6.4	4.4	3.7	1.3
	Maximum	8.8	7.6	3.7	1.3
Water Consumption in liters	Minimum	24.3	16.8	13.8	4.8
	Maximum	33.3	28.8	13.8	4.8
Wash Temp °F		160°	140°	120°	Incoming
Rinse Temp °F		161°	155°	155°	Incoming

CYCLE DURATION/WATER CONSUMPTION INFORMATION

For models SHU43C02, C05, C06, C07, SHU53A02, A05 and A06

		Power Scrub Plus	Regular Wash	Delicate/Economy	Quick Wash	Rinse & Hold
Cycle Time (in minutes)		138	110	89	29	9
Water Consumption in gallons	Minimum	6.4	4.4	3.7	3.1	1.3
	Maximum	8.8	7.6	3.7	3.1	1.3
Water Consumption in liters	Minimum	24.3	16.8	13.8	11.8	4.8
	Maximum	33.3	28.8	13.8	11.8	4.8
Wash Temp °F		161°	140°	120°	104°	Incoming
Rinse Temp °F		161°	155°	155°	140°	Incoming

For models SHU33A02 and A06

		Power Scrub Plus	Regular Wash	Rinse & Hold
Cycle Time (in minutes)		115	105	9
Water Consumption in gallons	Minimum	6.5	4.9	1.3
	Maximum	8.9	7.7	1.3
Water Consumption in liters	Minimum	24.6	18.9	4.8
	Maximum	33.6	29	4.8
Wash Temp °F		161°	140°	Incoming
Rinse Temp °F		161°	155°	Incoming

The following wash cycles are NSF certified to comply with ANSI/NSF 184, Residential Dishwashers:



Power Scrub Plus



Scrub Wash



Regular Wash



Delicate/Economy Wash

Statement of Warranties - Bosch Dishwashers

The warranties provided by BSH Home Appliances ("Bosch") in this Statement of Warranties apply only to Bosch Dishwashers sold to the first using purchaser by Bosch or its authorized dealers, retailers, or service centers in the United States or Canada. The Warranties provided herein are not transferrable. TO OBTAIN WARRANTY SERVICE, CONTACT THE NEAREST BOSCH AUTHORIZED SERVICE CENTER OR CALL 1-800-944-2904 OR WRITE BSH HOME APPLIANCES CORP. DIRECTLY AT 5551 McFADDEN AVENUE, HUNTINGTON BEACH, CA 92649. BE SURE TO PROVIDE YOUR DISHWASHER'S MODEL, SERIAL NUMBER, PURCHASE DATE, AND THE SELLER'S NAME AND ADDRESS.

*Date of installation shall refer to the earlier of the date the dishwasher is installed or ten business days after the delivery date.

1 Year Full Limited Warranty from Date of Installation*: Bosch will repair or replace any component part that proves defective under conditions of normal home use free of charge, labor and shipping costs included. Repair service must be performed by an Authorized Bosch Service Center (All cosmetic defects must be reported within 30 days of installation).

2 Year Limited Warranty from Date of Installation*: Bosch will provide replacement parts free of charge for one component part that proves defective under conditions of normal home use, labor charges excluded.

5 Year Limited Warranty on Electronics from Date of Installation*: Bosch will repair or replace any microprocessor or printed circuit boards that prove defective under conditions of normal home use during the second through the fifth year from the date of original purchase, labor charges excluded.

5 Year Limited Warranty from Date of Installation*: Bosch will replace the upper or lower dish rack (excluding rack components) free of charge, if the rack proves defective in materials or workmanship under conditions of normal home use, labor charges excluded.

Énoncé des garanties - Lave-vaisselle Bosch

Les fournies par BSH Home Appliances LP («Bosch») dans cet énoncé des garanties s'appliquent seulement aux lave-vaisselle Bosch vendus au premier acheteur-utilisateur par Bosch ou ses marchands, détaillants ou centre de service autorisés aux États-Unis ou au Canada. Les garanties énoncées dans la présente ne sont pas transférables. POUR OBTENIR UN SERVICE SOUS GARANTIE, COMMUNIQUER AVEC LE CENTRE DE SERVICE AUTORISÉ BOSCH OU TÉLÉPHONER AU 1- 800- 944-2904, OU ÉCRIRE DIRECTEMENT À BSH HOME APPLIANCES CORP., 5551 McFADDEN AVENUE, HUNTINGTON BEACH, CA 92649. S'ASSURER DE FOURNIR LE NUMÉRO DE MODÈLE DU LAVE-VAISSELLE, LE NUMÉRO DE SÉRIE, LA DATE D'ACHAT AINSI QUE LE NOM ET L'ADRESSE DU MARCHAND.

* La date d'installation réfère à la première date d'installation du lave-vaisselle ou à un délai de dix jours suivants la date de livraison.

Garantie limitée complète d'un (1) an partir de la date d'installation* : Bosch réparera ou remplacera toute composante présentant un défaut dans des conditions d'usage domestique normal sans frais, frais de main-d'œuvre et d'expédition compris. Les réparations doivent être effectuées par un centre de service autorisé Bosch.

Garantie limitée de deux (2) ans à partir de la date d'installation* : Bosch fournira les pièces de rechange sans frais pour toute composante présentant un défaut, dans des conditions d'usage domestique normal, excluant les frais de main-d'œuvre.

Garantie limitée de cinq (5) ans sur les pièces électroniques à partir de la date d'installation* : Bosch réparera ou remplacera tout microprocesseur ou tout circuit imprimé présentant un défaut, dans des conditions d'usage domestique normal, pendant la deuxième année jusqu'à la cinquième année de la date d'achat d'origine, excluant les frais de main-d'œuvre.

Declaración de las Garantías - Lavadoras de Platos Bosch

Las garantías proporcionadas por BSH Home Appliances ("Bosch") en esta Declaración de las Garantías se aplican únicamente a las lavadoras de platos Bosch vendidas al primer usuario, sus concesionarios autorizados, detallistas o centros de servicio en Estados Unidos o Canadá. La garantías dispuestas aquí mencionadas no son transferibles. PARA OBTENER SERVICIO DE GARANTÍA, COMUNÍQUESE CON EL CENTRO DE SERVICIO AUTORIZADO POR BOSCH MÁS CERCAÑO O LLAME AL NÚMERO GRATUITO: 1-800-944-2904, O ESCRIBA DIRECTAMENTE A: BSH HOME APPLIANCES CORP. 5551 McFADDEN AVENUE, HUNTINGTON BEACH, CA 92649. ASEGURESE DE INCLUIR EL MODELO DE SU LAVADORA, EL NÚMERO DE SERIE [SERIAL NUMBER], LA FECHA DE LA COMPRA Y EL NOMBRE Y LA DIRECCIÓN DEL VENDEDOR.

*La fecha de instalación se considera como la de la primera instalación o bien diez días hábiles después de la fecha de entrega.

1 Año de Garantía Completa Limitada a partir de la Fecha de Instalación*: Bosch reparará o reemplazará cualquier pieza defectuosa bajo condiciones de uso doméstico ordinario libre de cargos, incluso la mano de obra y el envío. Los servicios de reparación deben realizarse en un Centro de Servicio Autorizado por Bosch [Authorized Bosch Service Center]. (Se deben reportar daños superficiales -- es decir "cosméticos" -- dentro de 30 días de la fecha de instalación).

2 Años de Garantía Limitada a partir de la Fecha de Instalación*: Bosch proporcionará piezas de repuesto libres de cargos de cualquier componente defectuoso bajo condiciones de uso doméstico ordinario, exclusivo de los cargos por la mano de obra.

5 Años de Garantía Limitada de Piezas Electrónicas a partir de la Fecha de Instalación*: Bosch reparará o reemplazará cualquier microprocesador [microprocessor] o placa de circuito impresa [printed circuit board] defectuosos bajo condiciones de uso doméstico ordinario durante el plazo desde el segundo hasta el quinto año a partir de la fecha de la primera compra, exclusivo de los cargos por la mano de obra.

5 Años de Garantía Limitada a partir de la Fecha de Instalación*: Bosch reemplazará el estante superior o el inferior (exclusivo de los accesorios y componentes de los estantes) libre de cargos si el estante resulta defectuoso de material o mano de obra bajo condiciones de uso doméstico ordinario, exclusivo de los cargos por la mano de obra.

Statement of Warranties - Bosch Dishwashers

Lifetime Warranty against Stainless Steel Rust Through from Date of Installation: Bosch will replace your dishwasher with the same model or a current model that is equivalent or better in functionality if the inner liner should rust through under conditions of normal home use, labor charges excluded.

Bosch will replace the stainless steel door of any dishwasher if the door should rust through under conditions of normal home use, labor charges excluded.

EXCLUSIONS: This warranty does not cover service calls or repairs to correct the installation of the dishwasher, to provide instructions on the use of your dishwasher, to replace fuses or the correct plumbing or the electric wiring in your home or to repair any dishwasher the use of which was in a manner other than what is normal and customary for home use. In addition, the warranties provided in this Statement exclude any defects or damage arising from accident, alteration, misuse, abuse, improper installation, unauthorized service work, external forces beyond Bosch's control, such as fire, flood, and other acts of God, or installation not in accordance with local electrical or plumbing codes. Labor charges incurred in the repair or replacement of any dishwasher more than one year from date of installation shall not be covered by this warranty. Any and all replaced and/or repaired parts shall assume the identity of the original for purposes of the applicable warranty period.

TO THE EXTENT PERMITTED BY LAW, THIS WARRANTY IS IN LIEU OF ALL OTHER EXPRESS AND IMPLIED WARRANTIES, INCLUDING THE IMPLIED WARRANTIES OF MERCHANTABILITY AND FITNESS FOR A PARTICULAR PURPOSE. BOSCH DOES NOT ASSUME ANY RESPONSIBILITY FOR INCIDENTAL OR CONSEQUENTIAL DAMAGES.

English

Énoncé des garanties - Lave-vaisselle Bosch

Énoncé des garanties - Lave-vaisselle Bosch Garantie limitée de cinq (5) ans à partir de la date d'installation*: Bosch remplacera le panier supérieur ou inférieur (excluant les composants du panier) sans frais, si le panier présente un défaut de fabrication, dans des conditions d'usage domestique normal, excluant les frais de main-d'œuvre.

Garantie limitée à vie contre les perforations de l'acier inoxydable causées par la rouille à partir de la date d'installation*: Bosch remplacera le lave-vaisselle par le même modèle ou un modèle courant dont le fonctionnement est équivalent ou meilleur, si l'intérieur présente des perforations causées par la rouille, dans des conditions d'usage domestique normal, excluant les frais de main-d'œuvre. Bosch remplacera la porte en acier inoxydable de tout lave-vaisselle si elle présente des perforations causées par la rouille, dans des conditions d'usage domestique normal, excluant les frais de main-d'œuvre.

Exclusions : Cette garantie ne couvre pas les appels de service ou les réparations pour corriger l'installation du lave-vaisselle, pour fournir les instructions concernant l'utilisation du lave-vaisselle, pour remplacer les fusibles ou corriger la plomberie ou le câblage électrique de la maison ou pour réparer tout lave-vaisselle utilisé d'une façon autre que l'usage domestique normal et habituel. De plus, les garanties décrites dans cet énoncé excluent tout défaut ou dommage survenant à la suite d'accident, de modification, de mauvais usage, d'abus, d'installation inadéquate, d'un service non autorisé, de circonstance externes hors du contrôle de Bosch tels incendies, inondations et autres catastrophes naturelles, ou comme une installation non conforme aux codes locaux d'électricité et de plomberie. Les frais de main-d'œuvre encourus pour la réparation ou le remplacement de tout lave-vaisselle un an après la date d'installation ne sont pas couverts par cette garantie. Toute pièce remplacée et/ou réparée doit être identique à la pièce d'origine pour les besoins de la période de garantie applicable.

TEL QU'IL EST PERMIS PAR LA LOI, CETTE GARANTIE EST AU LIEU DE TOUTES AUTRES GARANTIES FORMELLES ET IMPLICITES, QU'ELLES SOIENT COMMERCIALES OU DESTINÉES À UN BUT PARTICULIER OU AUTRES. BOSCH NE SERA PAS TENU RESPONSABLE DES DOMMAGES-INTÉRÊTS INDIRECTS OU ACCESSOIRES.

Français

Declaración de las Garantías - Lavadoras de Platos Bosch

Garantía de por Vida contra la Oxidación Penetrante [Rust Through] del Acero Inoxidable a partir de la Fecha de Instalación*:

Bosch reemplazará su lavadora de platos con el mismo modelo o un modelo actual equivalente u otro más lujoso en caso de que el forro interior se oxide hasta penetrar a través del metal [rust through] bajo condiciones de uso doméstico ordinario, exclusivo de los cargos por la mano de obra.

Bosch reemplazará la puerta de acero inoxidable de cualquier lavadora si la puerta se oxida hasta penetrar a través del metal [rust through] bajo condiciones de uso doméstico ordinario, exclusivo de los cargos por la mano de obra.

EXCLUSIONES: Esta garantía no cubre el servicio a domicilio, reparaciones para corregir la instalación de la lavadora de platos, presentación de instrucciones en el uso de su lavadora, reemplazar los fusibles, corregir el sistema de cañerías y del cableo eléctrico de su vivienda, ni de reparar ninguna lavadora de platos cuyo uso no se limitó al uso doméstico normal y acostumbrado. Además, las garantías dadas en esta Declaración excluyen cualquier defecto o daño que resulta de algún accidente, modificación, alteración, mal manejo, abuso, instalación inadecuada, servicio proporcionado por un agente no autorizado, fuerzas ajenas al control de Bosch (tal como incendio, inundación y otros casos de fuerza mayor) ni la instalación no conforme a los códigos municipales de electricidad y plomería. Los cargos por la mano de obra incurridos por la reparación o el reemplazo de cualquier lavadora de platos después de un año de la fecha de instalación no serán cubiertos por esta garantía. Cualquier y toda pieza de repuesto asumirá la identidad de la pieza original para considerar el plazo de la garantía aplicable.

HASTA EL MÁXIMO PERMITIDO POR LEY, ESTA GARANTÍA TIENE VIGENCIA EN VEZ DE CUALQUIER OTRA GARANTÍA ESCRITA O IMPLÍCITA, INCLUSO LAS GARANTÍAS IMPLÍCITAS DE COMERCIABILIDAD Y ADAPTABILIDAD A CUALQUIER PROPÓSITO PARTICULAR. BOSCH NO ASUME NINGUNA RESPONSABILIDAD POR DAÑOS INDIRECTOS/INCIDENTALES O CONSECUENTES.

Español

CUSTOMER SERVICE

Your Bosch dishwasher requires no special care other than that described in the Care and Cleaning section. If you are having a problem with your dishwasher, before calling for service please refer to the Self-Help section. If service is necessary, contact your dealer or installer or an authorized service center. Do not attempt to repair the appliance yourself. Any work performed by unauthorized personnel may void the warranty.

If you are having a problem with your Bosch dishwasher and are not pleased with the service you have received, please take the following steps (in the order listed below) until the problem is corrected to your satisfaction.

1. Contact your installer or the Bosch Authorized Service Contractor in your area.
2. E-mail us from the customer service section of our website, www.boschappliance.com.
3. Write us at the address below:
BSH Home Appliances, Corp.
5551 McFadden Avenue
Huntington Beach, CA 92649
4. Call us at 1-800-944-2904.

SERVICE A LA CLIENTELE

Le lave-vaisselle Bosch ne requiert aucun entretien spécial autre que celui décrit à la rubrique entretien et nettoyage. Si l'on a un problème avec le lave-vaisselle, avant d'appeler le technicien, consulter le guide de dépannage. Si un service est nécessaire, communiquer avec le marchand ou l'installateur ou un centre de service autorisé. Ne pas tenter d'effectuer soi-même les réparations. Toute réparation effectuée par un personnel non autorisé peut annuler la garantie.

Si l'on a un problème avec le lave-vaisselle BOSCH et que l'on n'est pas satisfait du service effectué:

1. Communiquer d'abord avec l'installateur ou le centre de service autorisé Bosch dans la région.
2. Si le problème n'est toujours pas résolu, communiquer par courriel à la rubrique service à la clientèle de notre site web, www.boschappliances.com.
3. ou écrire à l'adresse ci-dessous:
BSH Home Appliances, Corp.
5551 McFadden Avenue
Huntington Beach, CA 92649
4. ou téléphoner au : 1-800-944-2904.

SERVICIO AL CLIENTE

Su lavadora de platos Bosch no requiere más cuidado que lo que se describe en la sección Cuidado y Limpieza. Antes de solicitar cualquier servicio en caso de que surja algún problema con su lavadora, por favor consulte la sección En Caso de Falla. Si se necesita rendir problema, comuníquese con su vendedor, instalador o un centro de servicio autorizado. No intente ejecutar las reparaciones usted mismo/a. Cualquier trabajo realizado por alguna persona no autorizada podría anular la garantía.

En caso de que tenga algún problema con su lavadora de platos Bosch y que no se sienta satisfecho/a con el servicio que recibió, por favor tome los pasos siguientes (en el mismo orden de la lista a continuación) hasta que se resuelva el problema de modo satisfactorio.

1. Comuníquese con su instalador or el Concesionario de Servicio Autorizado por Bosch ubicado en su región.
2. Mándenos una carta electrónica por medio de la sección Servicio al Cliente en nuestro sitio web: www.boschappliance.com.
3. Escribanos a la dirección postal siguiente:
BSH Home Appliances, Corp.
5551 McFadden Avenue
Huntington Beach, CA 92649
4. Llámenos al No. gratis: 1-800-944-2904.

CUSTOMER SERVICE

Please be sure to include (if you are writing), or have available (if you are calling), the following information:

- Model number
- Serial number
- Date of original purchase
- Date the problem originated
- Explanation of the problem

Also, if you are writing, please include a daytime phone number when you can be reached. You will find the model and serial number information on the label located on the right-hand side of the inner door of your dishwasher, see Figure 1. It will look similar to this:

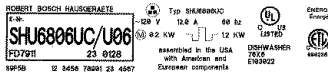

Please make a copy of your invoice and keep it with this manual.

SERVICE A LA CLIENTELE

S'assurer d'inclure (si par écrit) ou avoir à la portée de la main (par téléphone) l'information suivante :

- Numéro de modèle
- Numéro de série
- Date d'achat d'origine
- Date du problème
- Explication du problème

De plus, si par écrit, inclure un numéro de téléphone pendant la journée.

Le numéro de série et le numéro de modèle sont situés sur l'étiquette apposée sur le côté droit de l'intérieur de la porte du lave-vaisselle. Voir Figure 1 pour un exemple.



Faire une photocopie de la facture et la conserver dans ce guide.

SERVICIO AL CLIENTE

Por favor asegúrese de incluir (si nos escribe) o de tener disponible (si nos llama), la siguiente información:

- Número de modelo
- Número de serie
- Fecha original de compra
- Fecha en la que el problema se manifestó
- Explicación del problema

Si escribe por favor también incluya el número de teléfono donde se le puede localizar llamar durante el día.

Usted puede localizar el número de modelo y el número de serie en la placa que se encuentra en el lado derecho del interior de la puerta de la lavadora de platos, véase la Ilustración 1. Se ve algo así:



Sírvase sacar una fotocopia de su factura y guardarla con este manual..

BOSCH

Free Manuals Download Website

<http://myh66.com>

<http://usermanuals.us>

<http://www.somanuals.com>

<http://www.4manuals.cc>

<http://www.manual-lib.com>

<http://www.404manual.com>

<http://www.luxmanual.com>

<http://aubethermostatmanual.com>

Golf course search by state

<http://golfingnear.com>

Email search by domain

<http://emailbydomain.com>

Auto manuals search

<http://auto.somanuals.com>

TV manuals search

<http://tv.somanuals.com>