

User Guide | Guide de l'utilisateur | Guía del Usuario

INSIGNIA[®]

DVD/VCR Home Theater System
Système de cinéma maison avec lecteur de
DVD/magnétoscope
Sistema de teatro en casa con NS-H4005 reproductor de
DVD/VCR

NS-H4005



Insignia NS-H4005 Home Theater System

Contents

Welcome	2
Safety information	3
Features	7
Accessories	7
Front	7
Display window	9
Back	10
Setting up your home theater system	15
Connecting a TV	15
Connecting an external audio/video device	17
Connecting radio antennas	18
Connecting speakers	19
Attaching the ferrite core	20
Using the VCR	21
Playing a videotape	21
Controlling videotape playback	22
Adjusting the tracking	23
Displaying videotape information	24
Displaying the clock and real-time counter	25
Selecting the VCR audio mode	25
Setting the clock	26
Marking a starting point on a videotape	28
Recording a videotape	28
Copying from a camcorder or external VCR	29
Copying from the DVD player to the VCR	29
Using the DVD player	30
Playing a DVD	30
Controlling DVD playback	31
Playing an audio CD	32
Playing MP3 or WMA CDs	33
Controlling audio CD, MP3, or WMA playback	34
Playing a JPEG CD	35
Controlling JPEG playback	35
Selecting the sound mode for a DVD	36
Selecting the sound mode for a CD	36
Repeating a DVD chapter or title	36
Repeating an audio, MP3, or WMA track or CD	36
Repeating a section of a DVD	37
Repeating a section of an audio CD	37
Programming an audio, MP3, or WMA playlist	37
Using ZOOM	38
Searching by time on a DVD	39

Marking a starting point on a DVD	39
Using DVD menus	40
Viewing different camera angles	40
Changing the DVD audio language	40
Viewing DVD subtitles	41
Using the DVD setup menu	42
Changing the setup menu language	42
Selecting an aspect ratio	43
Using progressive scan	44
Setting up 5.1 speakers	45
Turning dynamic range control (DRC) on or off	46
Mixing karaoke channels for stereo sound	46
Automatically playing DVDs	47
Setting parental controls	47
Changing the password	49
Resetting the password	49
Using the radio	50
Tuning to a radio station	50
Presetting radio stations	51
Tuning to a preset station	52
Erasing a preset station	52
Adding a label to a preset station	52
Troubleshooting	53
Maintaining	55
Cleaning the cabinet	55
Getting a clear picture	55
Moisture Condensation	55
Handling discs	56
Storing discs	56
Legal notices	61
1-year limited warranty	63
Français	63
Español	133

Welcome

Congratulations on your purchase of a high-quality Insignia product. Your NS-H4005 represents the state of the art in home theater system and is designed for reliable and trouble-free performance.

Safety information

**Warning**

To reduce the risk of electric shock, do not remove the cover or back. No user serviceable parts inside. Refer servicing to qualified service personnel.

Caution

To prevent electric shock, match the wide blade on the power cord plug to the wide slot on an electric outlet. If the plug does not fit, consult a licensed electrician to replace the obsolete outlet. Do not modify the power cord plug, or you will defeat this safety feature.

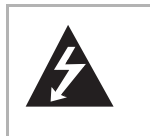

This symbol indicates that dangerous voltage constituting a risk of electric shock is present within your home theater system. This label is located on the back of your home theater system.



This symbol indicates that there are important operating and maintenance instructions in the literature accompanying your home theater system.

Read instructions

Read all of the safety and operating instructions before you use your home theater system.

Retain instructions

Retain safety and operating instructions for future reference.

Follow warnings and instructions

Follow all warnings on your home theater system and in the operating instructions. Follow all operating and use instructions.

Water and moisture

Do not use your home theater system near water. For example, do not use it near a bath tub, wash bowl, kitchen sink, or laundry tub, in a wet basement, or near a swimming pool.

Cleaning

Unplug your home theater system before cleaning. Do not use liquid or aerosol cleaners. Use only a damp cloth to clean the exterior of your home theater system.

Ventilation

Slots and openings in the cabinet and the back or bottom are provided for ventilation, reliable operation, and protection from overheating. These openings must not be blocked or covered. Do not block the openings by placing your home theater system on a bed, sofa, rug, or other similar surface. Do not place your home theater system near or over a radiator or heat register. Do not place your home theater system in a built-in installation, such as a bookcase or rack, unless you provide correct ventilation or follow the manufacturer's instructions.

Heat

Make sure that your home theater system is located away from heat sources such as radiators, heat registers, stoves, or other products (including amplifiers) that produce heat.

Grounding or polarization

Do not defeat the safety purpose of the polarized or grounding-type plug. A polarized plug has two blades with one wider than the other. A grounding type plug has two blades and a grounding prong. The wide blade or grounding prong are provided for your safety. If the plug does not fit, contact an electrician to replace the obsolete outlet.

Power cord protection

Route power cords so that they are not likely to be walked on or pinched by items placed on or against them. Pay particular attention to cords at plugs, convenience receptacles, and the point where they exit from your home theater system.

Attachments

Do not use attachments not recommended by Insignia because they may cause hazards.

Stand

Do not place your home theater system on an unstable cart, stand, tripod, bracket, or table. Your home theater system may fall, causing serious personal injury and serious damage to your home theater system. Use only with a cart, stand, tripod, bracket, or table recommended by the manufacturer, or sold with your home theater system.

Lightning

For added protection for your home theater system during a lightning storm or when it is left unattended and unused for long periods of time, unplug it from the power outlet and disconnect the antenna. This helps prevent damage to your home theater system from lightning and power line surges.

Servicing

Do not attempt to service your home theater system yourself because opening or removing covers may expose you to dangerous voltage or other hazards. Refer all servicing to qualified service personnel.

Replacement parts

When replacement parts are required, make sure that the service technician uses replacement parts specified by the manufacturer that have the same characteristics as the original part. Unauthorized substitutions may result in fire, electric shock, personal injury, or other hazards.

Damage requiring service

Unplug your home theater system from the power outlet and refer servicing to qualified service personnel under the following conditions:

- When the power supply cord or plug is damaged or frayed.
- If liquid has been spilled or objects have fallen into your home theater system.
- If your home theater system has been exposed to rain or water.
- If your home theater system does not operate normally by following the operating instructions. Adjust only those controls that are covered by the operating instructions because incorrect adjustment of other controls may result in damage and will often require extensive work by a qualified technician to restore your home theater system to its normal operation.
- If your home theater system has been dropped or damaged in any way.

- When your home theater system exhibits a distinct change in performance.

Safety check

After completing any service or repair to your home theater system, ask the service technician to perform routine safety checks to determine that your home theater system is in correct operating condition.

Overloading

Do not overload power outlets and extension cords because this can result in a risk of fire or electric shock.

Object and liquid entry

Never push objects of any kind into your home theater system through openings because objects may touch dangerous voltage points or short out parts that could result in a fire or electric shock. Never spill liquid of any kind on your home theater system.

Shipping your home theater system

Save the original shipping carton and packing materials. For maximum protection, re-pack your home theater system as it was originally packaged at the factory.

Setting up your home theater system

The picture and sound of a nearby TV, VCR, or radio may be distorted during playback. In this case, position your home theater system away from the TV, VCR, or radio, or turn off your home theater system after removing the disc.

Features

Accessories

Make sure that the following accessories are provided in the packaging:

- Video cable (1)
- Audio cable (1)
- Speakers (6)
- FM antenna cable (1)
- AM antenna cable(1)
- Remote control (1)
- Batteries (AAA) (2)
- Ferrite core (1)

Front

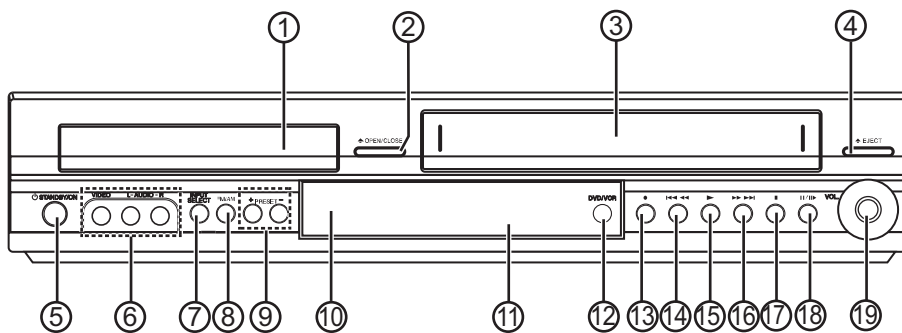

No	Component	Description
1	Disc tray	Insert a disc into this tray.
2	▲ OPEN/CLOSE	Press to open or close the disc tray.
3	Videotape compartment	Insert a videotape into this compartment.
4	▲ (Eject)	Press to eject a videotape from the videotape compartment.
5	⏻ STANDBY/ON	Press to turn your home theater system on and off.
6	Front A/V jacks (LINE 2)	Plug the audio and video jacks on a standard A/V cable into these jacks and into the A/V out jacks on an external device such as a TV, audio system, or another VCR).

No	Component	Description
7	INPUT SELECT	Press to select the VCR's input source. You can select LINE 1 or LINE2).
8	FM/AM	Press to select FM or AM radio.
9	PRESET+ PRESET-	Press to select a preset radio station.
10	Remote sensor	Received signals from the remote control Do not block.
11	Display window	Displays information about the status of your home theater system. For more information, see "Display window" on page 9.
12	DVD/VCR	Press to select DVD or VCR as the video source for the TV screen.
13	● (Record/ITR)	Press to record to a videotape or to start and instant timer recording (ITR).
14	⏮/⏪ (Reverse skip/Scan)	In DVD mode, press to go to the previous chapter or track. Press and hold for two seconds to fast-reverse on a disc. In VCR mode, press to rewind the videotape when playback is stopped or press to fast-reverse search when the videotape is playing.
15	▶ (Play)	Press to playback a disc or videotape.
16	⏭/⏩ (Forward skip/Scan)	In DVD mode, press to go to the next chapter or track. Press and hold for two seconds to fast-forward on a disc. In VCR mode, press to advance the videotape when playback is stopped or press to fast-forward search when the videotape is playing.
17	■ (Stop)	Press to stop disc or videotape playback.
18	PAUSE/STEP(⏸/⏩)	Press to pause disc or videotape playback. Press one or more times to advance a DVD or videotape one frame at a time.
19	VOL.	Turn clockwise to increase volume and counter-clockwise to decrease the volume.

Display window

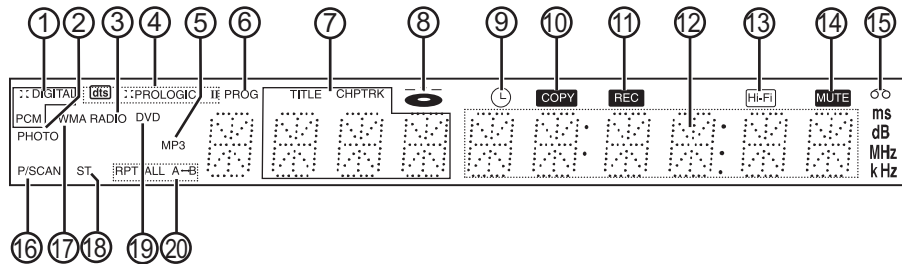

No	Indicator
1	Indicates the current audio stream.
2	Indicates a JPEG file disc is in the disc tray.
3	Indicates radio mode is active.
4	Indicates the current surround mode.
5	Indicates an MP3 disc is in the disc tray.
6	Indicates programmed playback active.
7	Displays the current chapter, track, or preset radio station number.
8	Indicates a disc is in the DVD tray. (Lights solid when a disc is in the disc tray, and the tray is closed. Flashes when the disc tray is opened.)
9	Indicates a VCR timer recording is in progress or scheduled.
10	Indicates a DVD to VCR copy is in progress.
11	Indicates a recording in progress.
12	Displays the total playing time, elapsed time, radio frequency, remaining time, current DVD or VCR status, surround mode, and volume indicators.
13	Indicates the videotape that is playing was recorded in Hi-Fi.
14	Indicates the volume is muted.
15	Indicates a videotape is in the videotape compartment.
16	Indicates your home theater system is in progressive scan mode.
17	Indicates a WMA disc inserted.
18	Indicates a stereo broadcast is being received.
19	Indicates a DVD is inserted.
20	Displays the repeat playback mode.

Back

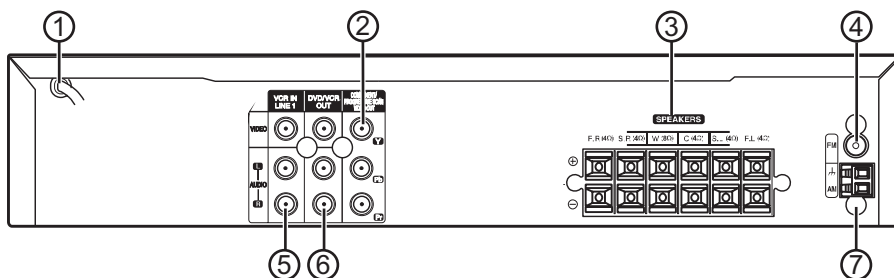

No	Component	Description
1	Power cord	Plug this cord into the power outlet.
2	COMPONENT/PROGRESSIVE SCAN VIDEO OUT	Y, Pb, and Pr jacks. Connect a component or progressive scan TV to these jacks.
3	SPEAKERS	Connect the speaker wires to these jacks.
4	FM	Connect the FM antenna to this jack.
5	VCR IN LINE 1	Connect an external audio or video device to these jacks, such as an audio system, TV, monitor, or another VCR.
6	DVD/VCR OUT	Connect a TV with standard video and audio jacks.
7	AM	Connect the AM antenna to this jack.

Remote control

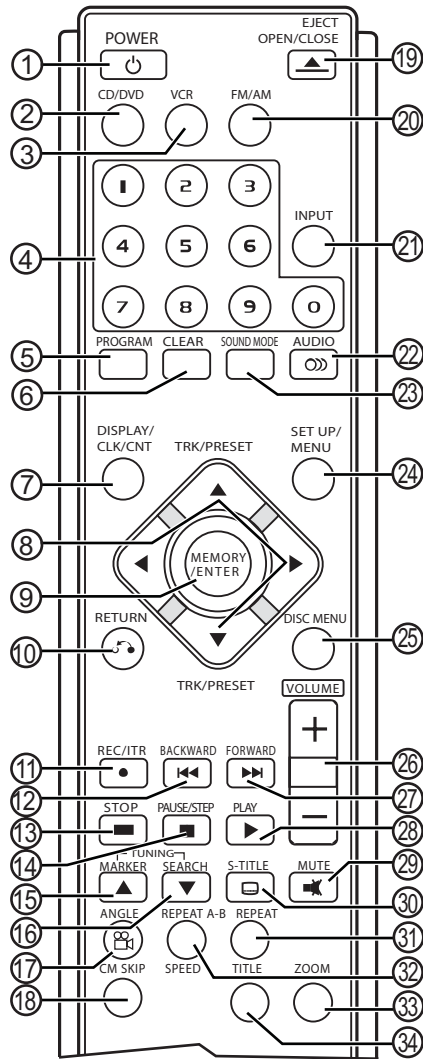

No.	Component	Description
1	POWER	Press to turn your home theater system on or off.
2	CD/DVD	Press to select CD/DVD mode.
3	VCR	Press to select VCR mode.

No.	Component	Description
4	Number buttons	Press to enter chapter or track numbers. Press to enter the parental control password. Press to select numbered options in a menus.
5	PROGRAM	Press to open or close the Program menu.
6	CLEAR	Press to delete a track number from a playlist. Press to delete a DVD marker. Press to delete a preset radio station. Press to delete incorrect entries in menus.
7	DISPLAY/CLK/CNT	Press to open the on-screen display. Press one or more times to switch between the clock, tape counter and remaining time displays.
8	▲, ▼, ◀, ▶	Press to select menu options. Press to adjust the tracking on videotapes. Press to select radio stations.
9	MEMORY/ENTER	Press to confirm entries.
10	RETURN	Press to close the setup menu.
11	REC/ITR ●	Press to start a recording or to activate Instant Timer recording.
12	BACKWARD ◀◀	Press to go to the previous chapter or track. Press and hold to search backward on a DVD or CD. In stop mode, press to rewind a videotape. In playback mode, press to fast-reverse on a videotape.
13	STOP	Press to stop playback.
14	PAUSE/STEP	Press to pause playback or recording. In pause mode, press repeatedly to advance the video one frame at a time.
15	MARKER/TUNING ▲	During DVD playback, press to mark a starting point on the DVD. When playing the radio, press to tune to a radio station.

No.	Component	Description
16	SEARCH/TUNING ▼	During DVD playback, press to open the <i>MARKER SEARCH</i> menu. When playing the radio, press to tune to a radio station.
17	ANGLE	Press to select different camera angles on a DVD, if available.
18	CM SKIP	Press to fast-forward through 30 seconds of a videotape.
19	EJECT OPEN/CLOSE	Press to opens and closes the disc tray. Press to eject a videotape from the videotape compartment.
20	FM/AM	Press to select the FM or AM radio band.
21	INPUT	Press to selects the VCR's source (LINE 1 or LINE 2).
22	AUDIO	Press to select an audio language for a DVD. Press to select an audio channel for a CD.
23	SOUND MODE	Press to select the sound mode.
24	SET UP MENU	Press to open the DVD or VCR setup menu.
25	DISC MENU	Press to open a DVD disc menu.
26	VOLUME + VOLUME –	Press to increase or decrease the volume.
27	FORWARD ►►	Press to go to the beginning of the current chapter. Press again to got the previous chapter. Press and hold to search forward on a DVD or CD. Press to fast-reverse on a videotape.
28	PLAY	Press to start DVD or videotape playback.
29	MUTE	Press to turn off the sound. Press again to restore the sound.
30	S-TITLE	Press to select a subtitle language.
31	REPEAT	Press to repeat the current chapter or track.

No.	Component	Description
32	REPEAT A-B/SPEED	Press to repeat a section of a DVD or CD. Press to select videotape recording speed.
33	ZOOM	Press to enlarge the DVD video image.
34	TITLE	Press to open DVD's Title menu, if available.

Installing remote control batteries

To install the remote control batteries:

- 1 Remove the remote control battery compartment cover.
- 2 Insert two AAA batteries into the battery compartment. Make sure that the + and – symbols on the batteries match the + and – symbols inside the battery compartment.

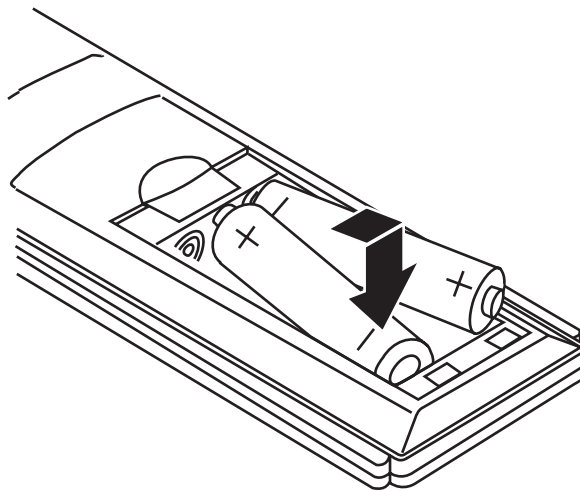

- 3 Replace the battery compartment cover.

Using the remote control

To use the remote control:

- Point the remote control directly at your home theater system, within a 30° angle of the remote control sensor on the front of your home theater system, and within 23 feet (7 m).

Setting up your home theater system

Connecting a TV

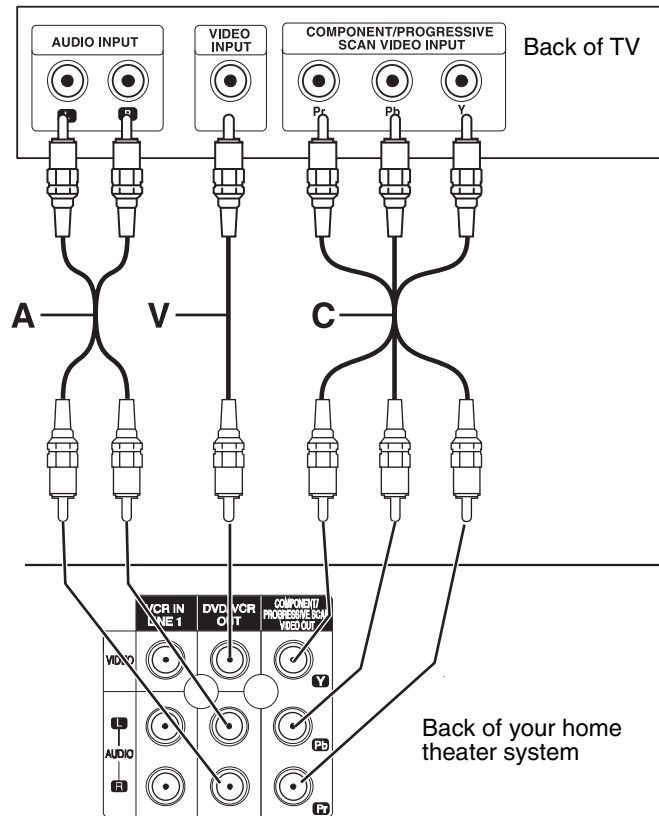

To connect a TV with standard A/V jacks:

- 1 Plug the supplied video cable (V) into the DVD/VCR VIDEO OUT jack on the back of your home theater system, then plug the other end of the cable into the VIDEO IN jack on the TV.

- 2 Plug the left and right audio connectors on the supplied audio cable (A) into the left and right DVD/VCR AUDIO OUT L and R jacks on the back of your home theater system, then plug the connectors on the other end of the cable into the AUDIO IN L and R jacks on the back of the TV.

Note

If you use this connection, set the TV's input source to VIDEO.

To connect a TV with component or progressive scan jacks:**Note**

The DVD player can play through the COMPONENT/PROGRESSIVE SCAN VIDEO OUT jack. The VCR and radio can only play through the standard A/V jacks.

- 1 Plug the connectors on the supplied component A/V cable (C) into the COMPONENT/PROGRESSIVE SCAN VIDEO OUT (Y, Pb, and Pr) jacks on the back of the home theater system, then plug the connectors on the other end of the cable into the appropriate jacks on the back of the TV.
- 2 Plug the left and right audio connectors on the supplied audio cable (A) into the left and right DVD/VCR AUDIO OUT L and R jacks on the back of your home theater system, then plug the connectors on the other end of the cable into the AUDIO IN L and R jacks on the back of the TV.

Note

If your television is a high-definition or "digital ready" television, you can use your home theater system's progressive scan output for the highest video resolution possible.

If you are using a Progressive Scan connection, turn on Progressive Scan in the on-screen display (OSD). For more information, see "Using progressive scan" on page 44.

If your TV does not support the Progressive Scan format, the picture will appear scrambled if you turn on Progressive Scan.

Connecting an external audio/video device

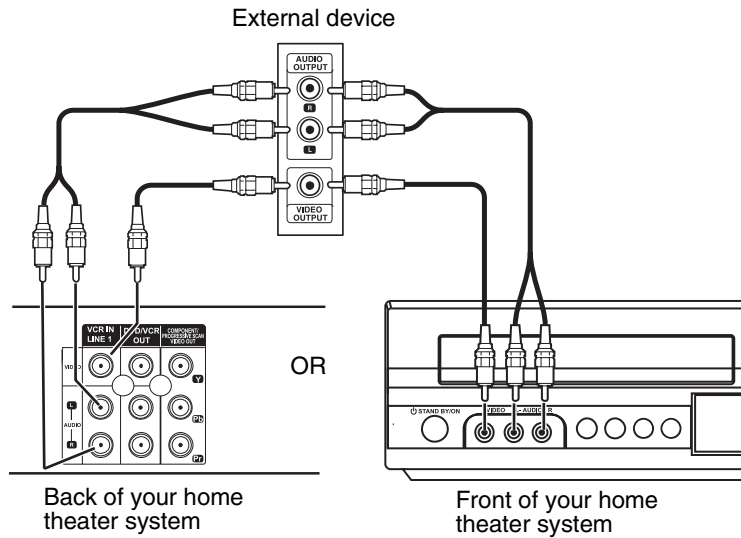

To connect an external audio/video device:

- 1 Plug the video and audio connectors on a standard video cable (not supplied) into the VCR IN LINE 1 jack on the back of your home theater system or into the LINE 2 jacks on front of your home theater system.
- 2 Plug the connectors on the other end of the cable into the AUDIO/VIDEO OUT jacks on the external device.

Connecting radio antennas

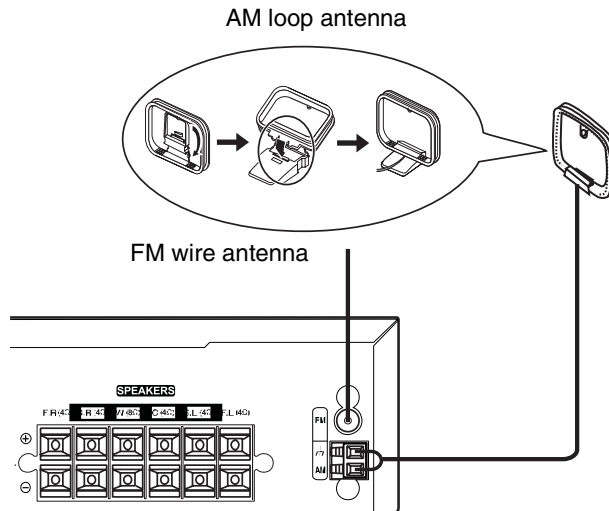

To connect the radio antennas:

- 1 Connect the AM loop antenna (supplied) to the AM antenna jack on the back of your home theater system.
- 2 Connect the FM wire antenna (supplied) to the FM antenna jack on the back of your home theater system.

Note

To prevent noise interference, keep the AM loop antenna away from a DVD+Hi-Fi VCR or other devices.
 Make sure that you fully extend the FM wire antenna.
 After connecting the FM wire antenna, keep it as close to horizontal as possible.

Connecting speakers

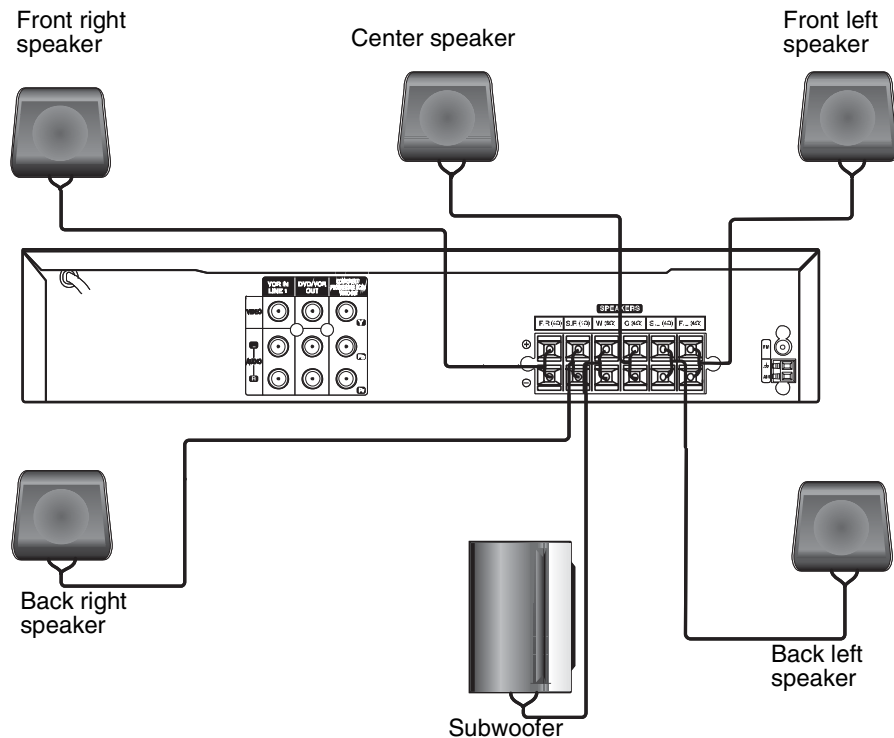

To connect speakers:

- Connect the speakers wires on the speakers to the speaker jacks on your home theater system. Make sure that you match the + and – speaker jacks on your home theater system with the + and – speaker wires on the speakers. If the wires are reversed, sound will be distorted and there will be no bass.

Note

To get the best possible surround sound, adjust the speakers. For example adjust the distance between the speakers and the height of the speakers.

When adjust the volume, avoid excessive volume. Sound may be distorted and you may damage your speakers.

In VCR mode, only 2-channel stereo (front left, front right, and subwoofer) is available. You may not hear sound from center or rear speakers.

Do not remove the front covers from the supplied speakers.

Attaching the ferrite core

The ferrite core reduces interference.

To attach the ferrite core:

- 1 Press the stopper on the ferrite core to open the core.

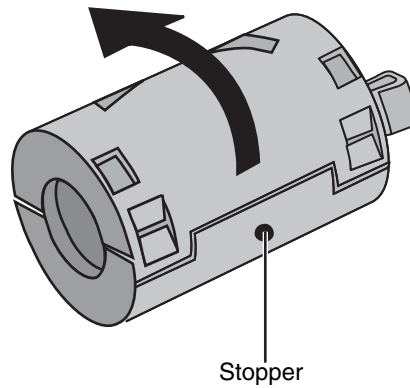

- 2 Place the ferrite core as close to speaker jacks on your home theater system as you can without pulling on the wires, then wind the speaker cables once around the ferrite core.

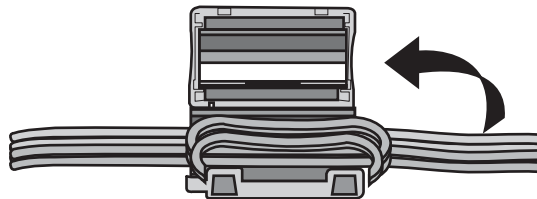

- 3 Press the ferrite core together until it clicks together.

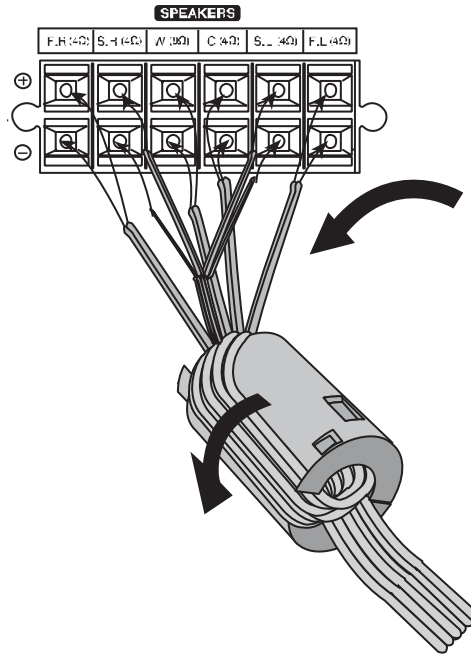

Using the VCR

Playing a videotape

To play a videotape:

- 1 Make sure that the power cord is plugged into a power outlet.
- 2 Make sure that the \odot indicator is not lit in the display window. If the indicator is lit, press **POWER** to turn it off.
- 3 Insert a videotape into the videotape compartment. Your home theater system turns on automatically, and the σ appears in the display window.
- 4 If the videotape does not begin to playback automatically, press **PLAY** \blacktriangleright .

- 5 To stop playback, press **STOP** ■.

Note

Your home theater system has an Auto Play System feature. If your home theater system is turned off and you insert a videotape with the erase-prevention tab removed, your home theater system automatically turns on and plays the videotape. When playback is complete, your home theater system rewinds and ejects the videotape, then turns off.

Controlling videotape playback

To control videotape playback:

- To search while the videotape is playing, press **BACKWARD** ◀◀ or **FORWARD** ▶▶. Press **PLAY** ▶ to resume normal playback.

Note

Horizontal lines appear in search mode. They will disappear when you resume playback.

Sound is muted while in search mode.

When you end high speed search mode, your home theater system takes a few seconds to stabilize the tape speed. During this time, you may see slight interference on the screen.

If the VCR is in search mode for more than three minutes, your home theater system starts normal playback to protect the videotape and video heads.

- To freeze the image and pause playback, press **PAUSE/STEP** ||. Press **PLAY** ▶ to resume normal playback.

Note

If the still picture vibrates vertically, press ▲ or ▼ to adjust the picture.

If the VCR is in still mode for more than three minutes, your home theater system goes into stop mode to protect the videotape and video heads.

- To advance the videotape one frame at a time, freeze the image, then press **PAUSE/STEP** || one or more times. Each time you press the button, the videotape advances one frame. Press **PLAY** ▶ to resume normal playback.

- To play the videotape in slow motion, freeze the image, then press **FORWARD** **▶▶**. The videotape plays 1/19 slower than normal playback. Press **PLAY** **▶** to resume normal playback.

Note

If you experience "noise" while playing a videotape in slow motion, press **▲** or **▼** to adjust the picture.

If the VCR is in slow motion mode for more than three minutes, your home theater system starts normal playback to protect the videotape and video heads.

- To skip forward 30 seconds on the videotape, press **CM SKIP**. (This feature is useful when you want to skip commercials or short program segments.) Each time you press **CM SKIP**, the tape skip forward 30 seconds. You can skip forward a maximum of three minutes. When the skip is complete, your home theater system resumes normal playback.

Adjusting the tracking

The tracking function adjusts the picture to remove snow or streaks. Your home theater system automatically adjusts tracking when:

- A tape is played for the first time.
- Tape speed (SP or SLP) changes.
- Streaks or snow appear because of scratches on the tape.

If the automatic tracking feature does not get rid of "noise," you can manually adjust the tracking.

To manually adjust the tracking:

- Press **TRK/PRESET** **▲** or **TRK/PRESET** **▼** on the remote control until the noise on the screen is reduced.

Note

If a vertical "jitter" appears on the screen, adjust the tracking slowly.

Tracking is reset to normal when a videotape is ejected or the power cord is unplugged for more than three seconds.

Displaying videotape information

To display videotape information:

- 1 Press **MEMORY/ENTER**. The following screen appears:

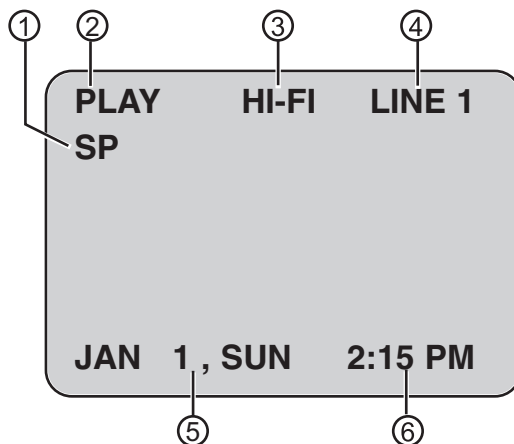

1	Tape speed.
2	Playback or recording status. For example, if a videotape is playing, PLAY appears. If playback is stopped, STOP appears.
3	Audio mode.
4	Video input source.
5	Current date.
6	Clock, counter, or remaining time. Each time you press MEMORY/ENTER , the display changes from the current time, to the elapsed time, to the remaining time.

- 2 Press the **MEMORY/ENTER** button one or more times to close the display.

Displaying the clock and real-time counter

To display the clock and real-time counter:

- Press **CLK/CNT** one or more times. Each time you press the button, the display changes.
- First press shows the current time.
- Second press shows the elapsed time (real-time counter).
- Third press shows the remaining time. **REM** appears in the display window.

Note

The remaining time display may not be accurate depending on the condition of the videotape and the type of videotape (T-140, T-160, T-210, and so forth).

- Fourth press closes the display.

Selecting the VCR audio mode

Your home theater system has two audio modes: HI-FI and NORMAL.

- **HI-FI**—Plays separate left and right channels.
- **NORMAL**—Plays mono through both channels.

Most prerecorded videotape are recorded in both audio modes so the videotape can be played on a system that does not have the Hi-Fi mode.

To select the VCR audio mode:

- 1 Make sure that your home theater system is turned on
- 2 Press **VCR** to select VCR mode.
- 3 Press **MENU**. The VCR menu opens.



- 4 Press **▲** or **▼** to select **SETUP**, then press **MEMORY/ENTER**. The setup menu opens.

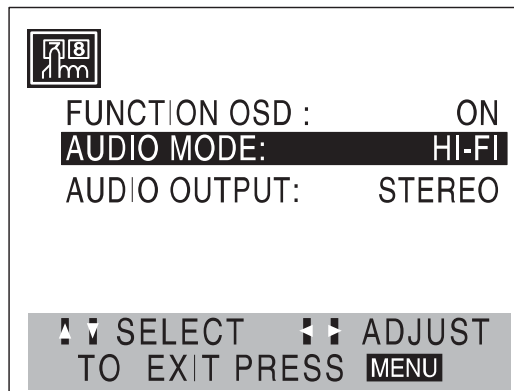

- 5 Press **▲** or **▼** to select **AUDIO MODE**, then **◀** or **▶** to select **HI-FI** (recommended) or **NORMAL**.
- 6 Press **▲** or **▼** to select **AUDIO OUTPUT**, then **◀** or **▶** to select one of the following:
- **STEREO**—(Recommended) The left audio channel is sent to the left speaker, and the right audio channel is sent to the right speaker.
 - **LEFT**—The left audio channel is sent to both the left and right speakers.
 - **RIGHT**—The right audio channel is sent to both the left and right speakers.
- 7 Press **MENU** to close the menu.

Setting the clock

You need to set the clock if you want to set up timer recordings.

Note

The initial clock setting is **JANUARY 1, 2007, 12:00 AM**.

To set the clock:

- 1 Make sure that your home theater system is turned on.
- 2 Press **VCR** to select VCR mode.

- 3 Press **MENU**. The VCR menu opens.

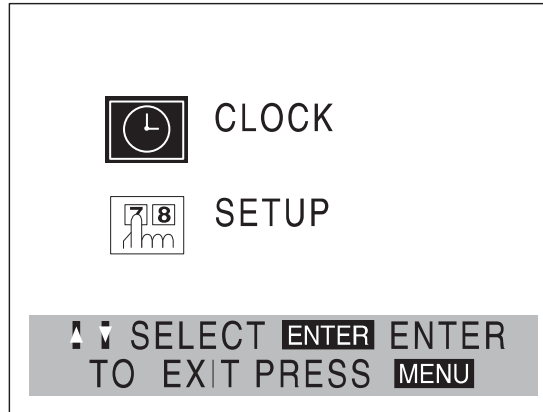

- 4 Press **▲** or **▼** to select **CLOCK**, then press **MEMORY/ENTER**. The clock menu opens.

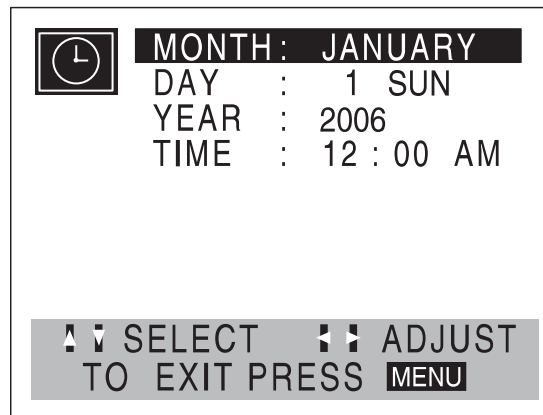

- 5 Press **▼** to select **MONTH**, then press **◀** or **▶** to select the month.
 6 Press **▼** to select **DAY**, then press **◀** or **▶** to select the day of the month. The day of the week appears next to the day of the month.
 7 Press **▼** to select **YEAR**, then press **◀** or **▶** to select the year.
 8 Press **▼** to select **TIME**, then press **◀** or **▶** to select the time. You can press and hold **▲** or **▼** to advance the time quickly.

Note

The clock uses the 12-hour system. Make sure that you set AM or PM correctly. If **PM** is selected, **PM** appears on the display. If **AM** is selected, **AM** does **not** appear on the display.

- 9 Press **MENU** to close the menu.

Marking a starting point on a videotape

If you want to quickly locate a section of a videotape where you want playback to begin, you can add a marker to the videotape.

To mark a starting point on a videotape:

- 1 Begin playing or recording a videotape.
- 2 Press **CLK/CNT** twice to display the real-time counter (elapsed time).
- 3 When the videotape reaches the point you want to mark, press **CLEAR**. The real-time counter is reset to **00:00:00**.
- 4 Continue to play or record.
- 5 When playback or recording ends, press **STOP ■** twice.
- 6 Press **BACKWARD ◀◀**. The videotape rewinds to the place you marked and starts playback.

Recording a videotape

To record a videotape:

- 1 Insert a videotape with an erase-prevention tab into the videotape compartment.
- 2 Press **INPUT** to select **LINE 1** or **LINE 2**. Select **LINE 1** to record from a device connected to the A/V jacks on the back of your home theater system. Select **LINE 2** to record from a device connected to the A/V jacks on the front of your home theater system.
- 3 Press **SPEED** to select the tape speed. You can select **SP** or **SLP**. (Your home theater system does not support LP tape speed.)
- 4 Press **REC/ITR ●** once. The **REC** indicator lights in the display window, and your home theater system starts recording.

Note

If the videotape does not have an erase-prevention tab, the videotape is ejected.
The REC indicator only appears when your home theater system is in VCR mode.

- 5 If you want to pause the recording, press **PAUSE/STEP II**. The **REC** indicator flashes in the display window.

Note

If the VCR is in pause mode for more than five minutes, your home theater system goes into stop mode to protect the videotape and video heads.

- 6 Press **STOP** ■ twice to stop the recording.

Copying from a camcorder or external VCR

You can connect a camcorder or another VCR to the A/V jacks on your home theater system, and copy from the camcorder or external VCR to the built-in VCR.

To copy from a camcorder or external VCR:

- 1 Connect the camcorder or external VCR to the A/V jacks on the back or front of your home theater system. For more information, see "Connecting an external audio/video device" on page 17.
- 2 Press **INPUT** to select the video source. If you connected the camcorder or external VCR to the back A/V jacks, select **LINE1**. If you connected the camcorder or external VCR to the front A/V jacks, select **LINE2**.
- 3 Start playback on the camcorder or external VCR. If you have a TV connected to your home theater system, you can watch as you play.
- 4 When you reach the point where you want to record, press **REC/ITR** ●. Your home theater system starts recording from the camcorder or external VCR.
- 5 Press **STOP** ■ twice to stop the recording.

Copying from the DVD player to the VCR

Note

Some DVDs have copy-protection. You cannot copy these DVDs. If a DVD is protected by Macovision, LOCK appears when you try to copy.

To copy from the DVD player to the VCR:

- 1 Insert a DVD into the DVD tray.
- 2 Insert a blank videotape with an erasure-protection tab into the videotape compartment.
- 3 Press ▶ on the front of your home theater system. If a DVD menu opens, you play have to press ▶ again.

- 4 Press **REC/ITR** ●. The VCR starts copying the DVD, and **COPY** appears in the display window.
- 5 When the copying is complete, press **STOP** ■ or **POWER** twice.

Note

You must manually stop the recording, or your DVD/VCR may replay and record over and over.
If you stop DVD playback during the recording, VCR recording also stops.

Using the DVD player

Playing a DVD

Note

A DVD may have a regional code. The regional code for your home theater system is 1. If the regional code for the DVD does not match the regional code for your home theater system, you cannot play the DVD.
If you have blocked movie ratings with the parental controls and the rating for the DVD is blocked, you must enter the four-digit password to unblock and watch the DVD.

To play a DVD:

- 1 Make sure that the power cord is plugged into a power outlet.
- 2 Press **CD/DVD** on the remote control or **DVD/VCR** on the front of your home theater system to select DVD mode. **READING** appears in the display window, and the DVD image appears on the TV screen.
- 3 Press **AUDIO** to select the audio mode.
- 4 Press **OPEN/CLOSE** ▲ to open the disc tray, insert a DVD into the tray, then press **OPEN/CLOSE** ▲ to close the tray.
- 5 If playback does not start immediately, press **PLAY** ▶.
- 6 If a DVD menu opens, press ▲, ▼, ◀, or ▶ to select the option you want, then press **MEMORY/ENTER**.

Controlling DVD playback

To control DVD playback:

- To pause playback, press **PAUSE/STEP** **||**. To resume playback, press **PLAY** **▶**.
- To go to the beginning of the current DVD chapter or audio CD track, **BACKWARD** **◀◀**. To go to the previous DVD chapter or audio CD track, press this button twice.
- To go to the next DVD chapter or audio CD track, press **FORWARD** **▶▶**.
- To go to a specific DVD chapter or audio CD track, press **DISPLAY**, press **▲** or **▼** to select the chapter or track icon, then use the number buttons to enter the chapter or track number.
- To go to a different title on a DVD, press **DISPLAY**, then use the number buttons to enter the title number.
- To search on a DVD, press and hold **BACKWARD** **◀◀** or **FORWARD** **▶▶** for about two seconds. Each time you press and hold a button, the search speed changes from $\times 2$ to $\times 4$ to $\times 16$, to $\times 100$. To resume normal playback, press **PLAY** **▶**.
- To play a DVD one frame at a time, press **PAUSE/STEP** **||** to freeze the frame and pause playback. Press the **PAUSE/STEP** **||** again. The video advances one frame. Each time you press the button, the video advances one frame. To resume normal playback, press **PLAY** **▶**.
- To play a DVD in slow motion, press **PAUSE/STEP** **||** to pause playback. Press **BACKWARD** **◀◀** or **FORWARD** **▶▶** to reverse or forward the video in slow motion. Each time you press a button, the reverse or forward speed changes from $1/16$ to $1/8$ to $1/4$ or $1/2$ the normal speed. To resume normal playback, press **PLAY** **▶**.

Playing an audio CD

To play an audio CD, MP3 disc, or WMA disc:

- 1 Insert a disc in the disc tray, then close the tray. The CD track menu opens.

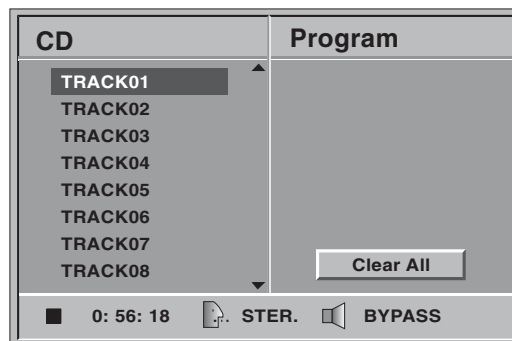

- 2 Press **▲** or **▼** to select a track, then press **PLAY ▶** or **MEMORY/ENTER** to start playback.
- 3 To stop playback, press **STOP ■**.

Playing MP3 or WMA CDs

For MP3 or WMA CDs to be playable, they must meet the following requirements:

- MP3 files must have the .mp3 file extension. WMA files must have the .wma file extension.
- MP3 and WMA file names are limited to eight or less characters, and cannot contain special characters, such as / : * ? < or >.
- The total number of files on a CD should be less than 650.
- A single-session CD must have an MP3 or WMA in the track one slot.
- The recording software you use to create an MP3 or WMA CD must be able to create a “file system.” Not all software can do this. We recommend Easy-CD Creator.
- The CD-R physical format should be ISO9660.
- Sampling frequency should be 44.1 kHz for MP3 and 32 to 44.1 kHz.
- Bit rate should be between 32 and 320 kbps for MP3 and 32 to 128 kbps for WMA.

To play an MP3 or WMA CD:

- 1 Insert an MP3 or WMA CD in the disc tray, then close the tray.
- 2 Press ▲ or ▼ to select **MP3/WMA**, then press **MEMORY/ENTER**. The MP3/WMA folder menu opens.

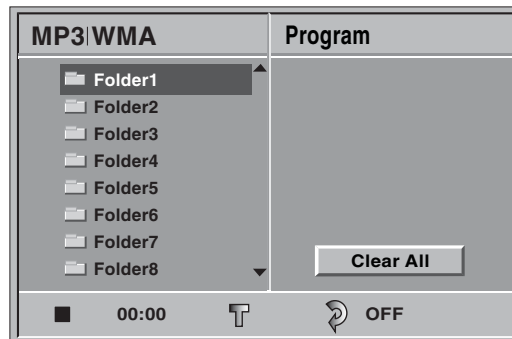

- 3 Press **▲** or **▼** to select a folder, then press **MEMORY/ENTER**. The MP3/WMA track menu opens.

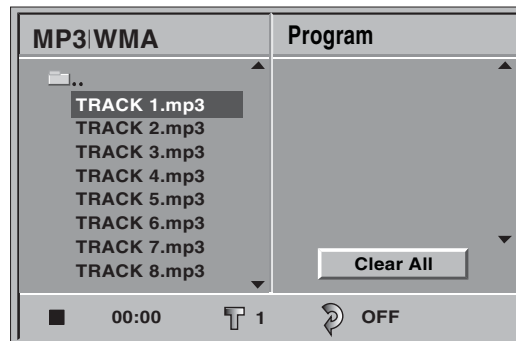

- 4 Press **▲** or **▼** to select a track, then press **PLAY ▶** or **MEMORY/ENTER** to start playback. The quality of the audio is affected by the quality of the recording.
- 5 To stop playback, press **STOP ■**.

Controlling audio CD, MP3, or WMA playback

To control audio CD, MP3, or WMA playback:

- To pause playback, press **PAUSE/STEP ||**. To resume playback, press **PLAY ▶** or **PAUSE/STEP ||**.
- To skip to the beginning of the currently playing track, press **BACKWARD ◀◀**. To go to the previous track, press the button again.
- To go to the next track, press **FORWARD ▶▶**.
- To go to a specific track on an audio CD, use the number buttons to enter the track number.
- To search on a disc, press and hold **BACKWARD ◀◀** or **FORWARD ▶▶** for about two seconds. Your home theater system goes into search mode. Each time you press and hold the button, the search speed changes from $\times 2$ to $\times 4$ to $\times 8$. To resume playback, press **PLAY ▶**.

Playing a JPEG CD

For JPEG CDs to be playable, they must meet the following requirements:

- When you insert a JPEG CD, your home theater system may take several minutes to load the files. If you do not see an on-screen display after several minutes, some of the files may be too big. Reduce the resolution of the JPEG files to less than 2 mega pixels, then burn another CD.
- The total number of files and folders on a CD should be less than 650.
- Some CDs may not play depending on the recording format or the condition of the CD.
- All JPEG files must have the .jpg file extension. File names ending in .jpe or .jpeg will not play even though they are JPEG files.

To play a JPEG CD:

- 1 Insert a JPEG CD in the disc tray, then close the tray.
- 2 Press **▲** or **▼** to select **JPEG**, then press **MEMORY/ENTER**. The JPEG menu opens.
- 3 Press **▲** or **▼** to select a folder, then press **MEMORY/ENTER**.

Tip

If you are in a file list and want to return to the folder list, press **▲** or **▼** to select the folder icon, then press **MEMORY/ENTER** to return to the previous menu.

- 4 Press **▲** or **▼** to select a file, then press **MEMORY/ENTER** or **PLAY ▶**.
- 5 To stop playback, press **STOP ■**.

Controlling JPEG playback

To control JPEG playback:

- To go to the previous or next file, press **BACKWARD ◀◀** or **FORWARD ▶▶**.
- To pause the slide show, press **PAUSE/STEP ||**. To resume playback, press **PLAY ▶** or **PAUSE/STEP ||**.
- To rotate a picture, press **▲** or **▼**.
- To go to the previous menu, press **RETURN**.
- To go to the next page, press **TITLE**. To go to the previous page, press **DISC MENU**.
- To change the playback speed, press **◀** or **▶** to select **Slide Speed**, press **▲** or **▼** to select **Normal**, **Slow**, or **Off**, then press **MEMORY/ENTER**.

Selecting the sound mode for a DVD

To select the sound mode for a DVD:

- 1 While the DVD is playing, press **AUDIO** to select 2-channel or 5.1 channel audio.
- 2 If you selected 2-channel, press **SOUND MODE** one or more times to select **BYPASS**, **PROL**, **MOVIE**, **MUSIC**, **MTRX**, or **3D SUR**.
Or
If you selected 5.1 channel, press **SOUND MODE**.

Selecting the sound mode for a CD

To select the sound mode for a CD:

- Press **SOUND MODE** one or more times to select **BYPASS**, **PROLOGIC**, **MUSIC**, **MATRIX**, or **3D SURR**.

Repeating a DVD chapter or title

To repeat a DVD chapter or title:

- 1 While the DVD is playing, press **REPEAT**. The Repeat Chapter icon appears on the TV screen, and your home theater system repeats the currently playing chapter.
- 2 Press **REPEAT** again. The Repeat Title icon appears on the TV screen, and your home theater system repeats the currently playing title.
- 3 To resume normal playback, press **REPEAT**. The Repeat Off icon appears on the TV screen, and your home theater system resumes normal playback.

Repeating an audio, MP3, or WMA track or CD

To repeat an audio, MP3, or WMA track or CD:

- 1 While the CD is playing, press **REPEAT**. The Repeat icon and **TRACK** appear in the display window.
- 2 Press **REPEAT** again. The Repeat icon and **ALL** appear in the display window.
- 3 To resume normal playback, press **REPEAT**. The Repeat icon and **OFF** appear in the display window.

Repeating a section of a DVD

To repeat a section of a DVD:

- 1 While the DVD is playing, find the beginning of the section you want to repeat, then press **REPEAT A-B**. **A** appears briefly on the TV screen.
- 2 Continue playing the DVD until you find the end of the section you want to repeat, then press **REPEAT A-B**. **A B** appears briefly on the TV screen, and your home theater system begins playing the section. While repeat mode is on, **A--B** appears in the display window.
- 3 To cancel the repeat mode, press **REPEAT A-B**.

Repeating a section of an audio CD

To repeat a section of an audio CD:

- 1 While the audio CD is playing, find the beginning of the section you want to repeat, then press **REPEAT A-B**. **A*** appears in the display window.
- 2 Continue playing the audio CD until you find the end of the section you want to repeat, then press **REPEAT A-B**. **AB** appears in the display window, and your home theater system begins playing the section.
- 3 To cancel the repeat mode, press **REPEAT A-B**. The Repeat icon and **OFF** appear in the display window.

Programming an audio, MP3, or WMA playlist

You can program as many as 30 tracks.

To program a playlist:

- 1 During playback, press **PROGRAM**. An **E** appears to the right of Program on the right side of the display window.
- 2 Press **▲** or **▼** to select a track, then press **MEMORY/ENTER**. The track you selected is added to the playlist.
- 3 Repeat Step 2 to add additional tracks to the playlist.
- 4 Press **▶**. The last track you added is highlighted in the playlist.
- 5 Press **▲** or **▼** to select the track you want to play first. If the playlist is more than one page, press **TITLE** to go to the next page or **DISC MENU** to go to the previous page.
- 6 Press **PLAY ▶**. **PROG.** appears in the display window, and your home theater system starts playing the playlist. After all of the tracks in the playlist play, playback stops.

- 7 If you want to repeat the currently playing track, press **REPEAT**. If you want to repeat the entire playlist, press **REPEAT** again. To cancel repeat play, press **REPEAT** a third time.
- 8 To resume normal playback, select a track, then press **MEMORY/ENTER**. **PROG.** disappears from the display window.

Erasing a track from a programmed playlist

To repeat a track from a programmed playlist:

- 1 During playback or in stop mode, press **PROGRAM**. **E** appears in the display window.
- 2 Press **▶** to move to the program list.
- 3 Press **▲** or **▼** to select the track you want to erase.
- 4 Press **CLEAR**. The track is erased from the playlist.

Erasing the playlist

To erase the playlist:

- 1 During playback or in stop mode, press **PROGRAM**. **E** appears in the display window.
- 2 Press **▶** to move to the program list.
- 3 Press **▲** or **▼** to select **Clear All**, then press **MEMORY/ENTER**. The play list is erased.

Note

You can also erase the playlist by removing the CD from the disc tray.

Using ZOOM

You can enlarge the DVD video image.

To use ZOOM:

- 1 During playback or pause, press **ZOOM** one or more times to enlarge the video image. Each time you press the button the enlargement increases.
- 2 Press **▲**, **▼**, **◀**, or **▶** to move around the enlarged image.
- 3 Press **CLEAR** to resume normal playback or pause.

Searching by time on a DVD

To search by time on a DVD:

- 1 During playback, press **DISPLAY**. The on-screen display opens and shows the elapsed playing time.
- 2 Within 10 seconds, **▲** or **▼** to select the Time Search icon. **--:--** appears.
- 3 Within 10 seconds, use the number button to enter the amount of time you want to skip forward on the DVD. If you enter the wrong time, press **CLEAR**, then enter the time again.
- 4 Within 10 seconds, press **MEMORY/ENTER**. Your home theater system skips forward to the time you specified, then starts playback. If you enter an invalid time, playback continues normally.

Marking a starting point on a DVD

Note

You can mark as many as nine markers on a DVD.

To mark a starting point on a DVD:

- 1 Begin playing a DVD.
- 2 When you reach the point where you want to begin playback, press **MARKER**. The Marker icon appears briefly on the TV screen.
- 3 Repeat Step 2 to add additional markers.

Recalling a marker

To recall a marker:

- 1 During playback, press **SEARCH**. The *MARKER SEARCH* menu opens.
- 2 Within 10 seconds, press **◀** or **▶** to select the marker number you want to recall.
- 3 Press **MEMORY/ENTER**. Your home theater system goes to the marked point on the DVD.
- 4 Press **SEARCH** to close the *MARKER SEARCH* menu.

Erasing a marker

To erase a marker:

- 1 During playback, press **SEARCH**. The *MARKER SEARCH* menu opens.
- 2 Within 10 seconds, press ◀ or ▶ to select the marker number you want to recall.
- 3 Press **CLEAR**. The marker number is erase from the list.
- 4 Repeat Step 2 and Step 3 to delete additional markers.
- 5 Press **SEARCH** to close the *MARKER SEARCH* menu.

Using DVD menus

DVDs may have special menus that let you access features recorded on the DVD, such as a disc or title menu.

To use a DVD menu:

- 1 Press **DISC MENU** or **TITLE**. The disc or title menu opens.
- 2 Press ▲, ▼, ◀, or ▶ to select a menu option, then press **MEMORY/ENTER**.
Or
Use the number buttons to enter the number for the menu option you want.
- 3 To close the menu, press **DISC MENU** or **TITLE**.

Viewing different camera angles

Some DVDs have scenes that were recorded at different camera angles.

To view different camera angles:

- Press **ANGLE** one or more times to select a camera angle. The total number of angles appears on the TV screen.

Changing the DVD audio language

Some DVDs have more than one audio language recorded.

To change the audio language:

- Press **AUDIO** one or more times to select the audio language you want.

You can also change the audio language from the DVD setup menu.

To change the audio language from the DVD setup menu:

- 1 Press **SET UP MENU**. The setup menu opens.



- 2 Press **▲** or **▼** to select **Disc Audio**.
- 3 Press **▶**, then press **▲** or **▼** to adjust the select a language. If you do not see the language you want, select **Others**, then use the number buttons to enter the four-digit code for the language you want. For a list of language codes, see “Language codes” on page 58.
- 4 Press **MEMORY/ENTER** save your change.

Viewing DVD subtitles

Some DVDs have subtitles for the audio language.

To view subtitles:

- Press **S-TITLE** one or more times to select a subtitle language.

Using the DVD setup menu

To use the DVD setup menu:

- 1 Press **SET UP MENU**. The setup menu opens.



- 2 Press **▲** or **▼** to select an option.
- 3 Press **▶**, then press **▲** or **▼** to adjust the option.
- 4 Press **MEMORY/ENTER** save your change.

Note

Adjusting some options takes additional steps.

- 5 Press **SET UP MENU**, **RETURN**, or **PLAY ▶** to close the menu.

Changing the setup menu language

To change the setup menu language:

- 1 Open the setup menu, then select **Menu Language**. The menu language options appear.

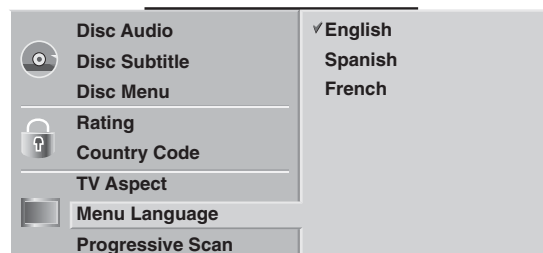

- 2 Press **▶**, then press **▲** or **▼** to select a language.
- 3 Press **MEMORY/ENTER** save your change.
- 4 Press **SET UP MENU**, **RETURN**, or **PLAY ▶** to close the menu.

Selecting an aspect ratio

To select an aspect ratio:

- 1 Open the setup menu, then select **TV Aspect**. The aspect ratio options appear.

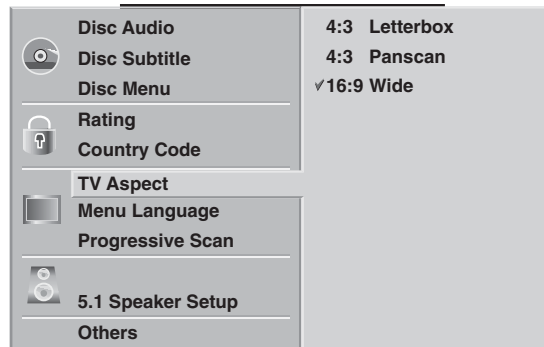

- 2 Press **▶**, then press **▲** or **▼** to select an aspect ratio. You can select:
 - **4:3 Letterbox**—Select for a standard 4:3 TV. The full image appears on the screen with bars appear above and below the image.
 - **4:3 Panscan**—Select for a standard 4:3 TV. The image fills the screen with the side are cropped off.
 - **16:9 Wide**—Select for 16:9 TV.
- 3 Press **MEMORY/ENTER** save your change.
- 4 Press **SET UP MENU**, **RETURN**, or **PLAY ▶** to close the menu.

Using progressive scan

The **Progressive Scan** option affects a TV connected to COMPONENT/PROGRESSIVE SCAN VIDEO OUT jacks on the back of your home theater system.

To use progressive scan:

- 1 Open the setup menu, then select **Progressive Scan**.

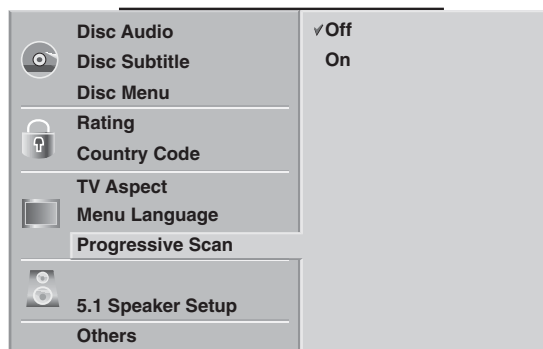

- 2 Press **▶**, then press **▲** or **▼** to select **Off** or **On**.
 - If you connected an analog TV, select **Off**.
 - If you connected a progressive scan TV, select **On**.
- 3 Press **MEMORY/ENTER** save your change.
- 4 Press **SET UP MENU**, **RETURN**, or **PLAY ▶** to close the menu.

Caution

If the connected TV is not a progressive scan TV and you select On, no image will appear on the screen. You need to reset the TV to turn off the progressive scan option.

To reset the TV and turn off the progressive scan option:

- 1 Make sure that there is not a disc in the disc tray. **NO DISC** should appear in the display window.
- 2 Press and hold **STOP ■** for five seconds. The option is turned off, and the image reappears on the TV screen.

Setting up 5.1 speakers

To set up speakers:

- 1 Open the setup menu, then select **5.1 Speaker Setup**.

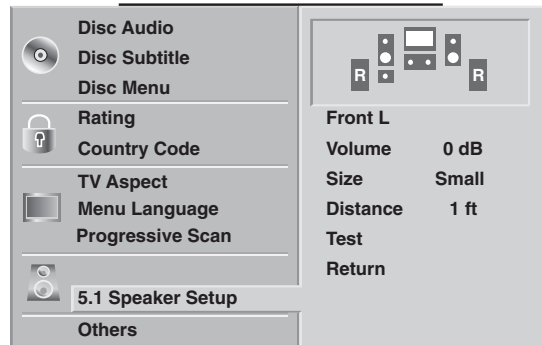

- 2 Press **▶** one or more times to select the speaker you want to set up, the press **▲** or **▼** to select the speaker option you want to adjust.
- 3 Press **◀** or **▶** adjust the option. You can adjust:
 - **Volume**—Select an output level between -6dB and +6dB.
 - **Distance**—Specify the distance that the speaker is from the listener. (1 foot=30.48 cm) You cannot set the distance for the subwoofer.

Note
You cannot adjust **Size**.

- 4 Press **MEMORY/ENTER** to test each speaker signal.
- 5 Press **RETURN** to return to the previous menu.
- 6 Press **SET UP MENU**, **RETURN**, or **PLAY ▶** to close the menu.

Turning dynamic range control (DRC) on or off

Dynamic range control (DRC) compresses the range of the audio output (the difference between the loudest and softest sounds). Using DRC lets you listen at a low volume without losing clarity.

To turn DRC on or off:

- 1 Open the setup menu, then select **Others**.

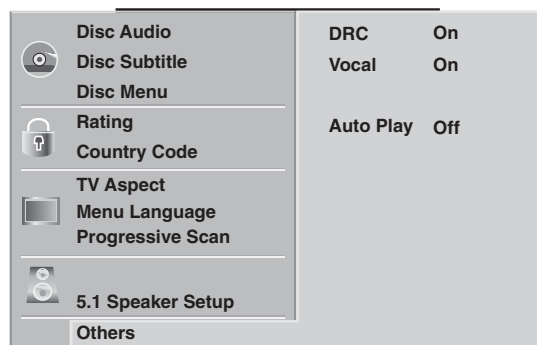

- 2 Press **▲** or **▼** to select **DRC**, then press **MEMORY/ENTER** to select **On** or **Off**.

Mixing karaoke channels for stereo sound

Note

Turn this option on only for karaoke DVDs.

To mix karaoke channels for stereo sound:

- 1 Open the setup menu, then select **Others**.

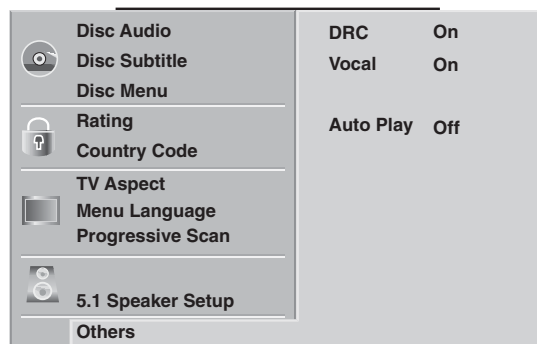

- 2 Press **▲** or **▼** to select **Vocal**, then press **MEMORY/ENTER** to select **On** or **Off**.

Automatically playing DVDs

You can set up your home theater system to automatically play a DVD as soon as you insert it. Your home theater system searches the DVD for the longest title, and starts playback with that title.

Note
The Auto Play feature may not work with some DVDs.

To automatically play DVDs:

- 1 Open the setup menu, then select **Others**.

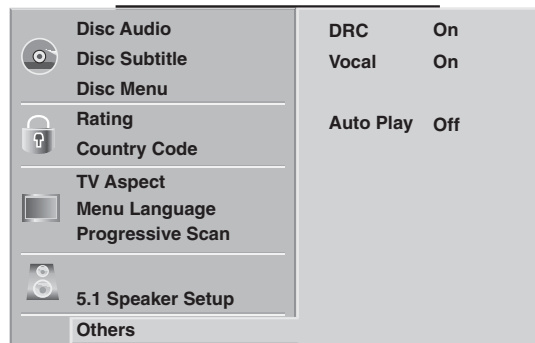

- 2 Press **▲** or **▼** to select **Auto Play**, then press **MEMORY/ENTER** to select **On**.

Setting parental controls

Movies on DVDs may contain scenes that are not suitable for children. In some cases, DVDs have alternate scenes that are more appropriate for children. These scenes are rated from 1 to 8. Ratings are country-specific.

Parental controls let you block inappropriate scenes or entire DVDs.

To set parental controls:

- 1 Open the setup menu, then select **Rating**.

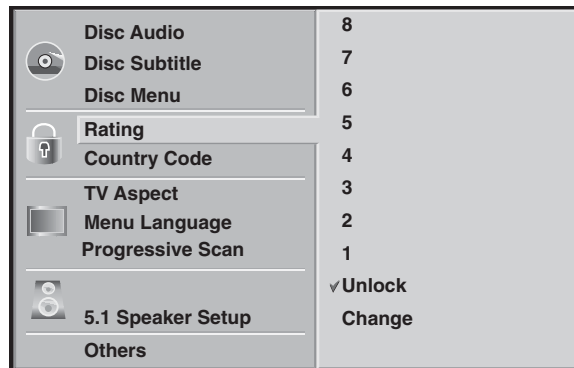

- 2 Press **►**. You are asked to enter a password.
- 3 Use the number buttons to enter a four-digit password, then press **MEMORY/ENTER**. If you make a mistake before you press **MEMORY/ENTER**, press **CLEAR**, then enter the password correctly.
- 4 If you are setting the password for the first time, use the number buttons to enter the password again, then press **MEMORY/ENTER**.
- 5 Press **▲** or **▼** to select a rating. Rating 1 has the least restrictions. Rating 8 has the most restrictions.
- 6 Press **MEMORY/ENTER** to save your setting, then press **SET UP MENU** to close the setup menu.

Note

If you set a rating and the scene on the DVD is rated, an alternate screen is shown if available (if available). If an alternate screen is not available, playback stops.

If you have set a rating and you want to play a DVD that has been blocked, you must enter the password.

To set the country code for parental controls:

- 1 Open the setup menu, then select **Country Code**.
- 2 Press **►**. You are asked to enter a password.
- 3 Use the number buttons to enter a four-digit password, then press **MEMORY/ENTER**. If you make a mistake before you press **MEMORY/ENTER**, press **CLEAR**, then enter the password correctly.
- 4 If you are setting the password for the first time, use the number buttons to enter the password again, then press **MEMORY/ENTER**.

- 5 Press **▲** or **▼** to select the first character of the country code, then press **▶** to move to the next character. For a list of country codes, see "Country codes" on page 57.
- 6 Repeat Step 6 to enter the rest of the characters in the country code. After you enter the last character, press **MEMORY/ENTER** to save the code.
- 7 Press **SET UP MENU** to close the setup menu.

Changing the password

To change the password:

- 1 Press **SET UP MENU**. The setup menu opens.
- 2 Press **▲** or **▼** to select **Rating**.
- 3 Press **▶**. You are asked to enter a password.
- 4 Use the number buttons to enter the old password, then press **MEMORY/ENTER**. If you make a mistake before you press **MEMORY/ENTER**, press **CLEAR**, then enter the password correctly.
- 5 Press **▲** or **▼** to select **Change**, then press **MEMORY/ENTER**.
- 6 Use the number buttons to enter the new password, then press **MEMORY/ENTER**. If you make a mistake before you press **MEMORY/ENTER**, press **CLEAR**, then enter the password correctly.
- 7 Use the number buttons to enter the new password again, then press **MEMORY/ENTER**.
- 8 Press **SET UP MENU** to close the setup menu.

Resetting the password

If you forget the password, you can reset the password so you can enter a new one.

To reset the password:

- 1 Press **SET UP MENU**. The setup menu opens.
- 2 Press **▲** or **▼** to select **Rating**.
- 3 Use the number buttons to enter **210499**. The password is cleared.

Using the radio

Tuning to a radio station

To tune to a radio station manually:

- 1 Press **FM/AM** one or more times until the frequency band appears in the display window and on the TV screen.
- 2 Press **FM/AM** to select **FM** or **AM**.
- 3 Press **TUNING ▲** or **TUNING ▼** to select a radio station.
- 4 To turn off the radio, turn off your home theater system or select another mode (**CD/DVD**, **VCR**, **LINE 1**, or **LINE 2**).

To tune to a radio station automatically:

- 1 Press **FM/AM** one or more times until the frequency band appears in the display window and on the TV screen.
- 2 Press **FM/AM** to select **FM** or **AM**.
- 3 Press and hold **TUNING ▲** or **TUNING ▼** for one or two seconds. When you release the button, your home theater system goes to the previous or next available station. If a station has a weak signal, the automatic tuning feature may skip the station.

Presetting radio stations

You can preset 50 stations for FM and AM. Before tuning, make sure that you have turned down the volume.

To preset radio stations:

- 1 Press **FM/AM** one or more times until the frequency band appears in the display window and on the TV screen.

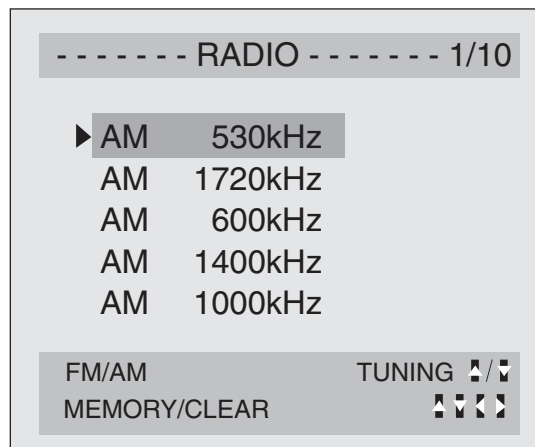

- 2 Press **TRK/PRESET** ▲ or **TRK/PRESET** ▼ on the remote control or **PRESET +** or **PRESET -** on the front panel to select the station you want to preset. If you select a blank column, **R-SKIP** appears in the display window.

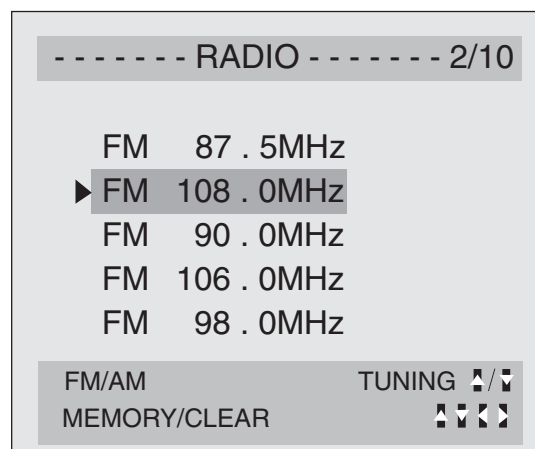

- 3 Press **FM/AM** on the remote control or front panel to select the AM or FM.

- 4 Press and hold **TUNING** ▼ or **TUNING** ▲ on the remote control for 1 or 2 seconds. When you release the button, your home theater system searches for the station.
- 5 Press **MEMORY/ENTER** to store the station.
- 6 Repeat Step 2 through Step 5 to preset additional stations.

Tuning to a preset station

To tune to a preset station:

- 1 Press **FM/AM** one or more times until the frequency band appears on the display and TV screen. The last received station is tuned in.
- 2 Use **TRK/PRESET** ▲ or **TRK/PRESET** ▼ on the remote control one or more times to select the preset station you want. Each time you press a button, your home theater system tunes to the next preset station.

Erasing a preset station

To erase a preset radio station:

- 1 Press **FM/AM** on the remote control or on the front panel until the frequency band appears in the display window and on the TV screen.
- 2 Use **TRK/PRESET** ▲ or **TRK/PRESET** ▼ on the remote control to the station you want to erase.
- 3 Press **CLEAR** erase the preset radio station.

Note

If you are in record or record/pause mode, **CLEAR** function does not work.

Adding a label to a preset station

You can add a label to a preset station. Each label can be as many as five characters. When you tune to a station with a label, the label appears in the display window.

To add a label to a preset station:

- 1 Press **FM/AM** on the remote control or on the front panel until the frequency band appears in the display window and on the TV screen.
- 2 Use **TRK/PRESET** ▲ or **TRK/PRESET** ▼ on the remote control to the station you want to label.
- 3 Press ► to move to the station name column.

- 4 Press the ▲ or ▼ button to enter the first character of the label, then use the ◀ or ▶ buttons to go to the next or previous character.
- 5 After you enter the label, press **MEMORY/ENTER**.
- 6 Press **MEMORY/ENTER** on the remote control. The station name is stored.

Troubleshooting

Check the following guide for the possible cause of a problem before contacting service.

Symptom	Cause	Solution
No power.	The power cord is disconnected.	Plug the power cord into a power outlet, and make sure that the outlet is supplying power.
The power is on, but your home theater system does not work.	No disc or videotape is inserted.	Insert a disc or videotape. The disc or videotape indicator lights in the display window.
No picture.	The TV is not set to receive your home theater system signal output.	Select the appropriate video input mode on the TV so the picture from your home theater system appears on the TV screen.
	Your home theater system is set to TV mode.	Press the TV/VCR button on the remote control repeatedly to select VCR mode. TV indicator disappears from the display window.
	The video cable is not connected securely.	Connect the video cable securely.
	The connected TV power is turned off.	Turn on the TV.
No sound.	Digital Audio Output is set to the wrong position.	Set Digital Audio Output to the correct position, then turn on your home theater system again.

Symptom	Cause	Solution
The playback picture is poor.	The disc is dirty.	Clean the disc.
	VCR video heads are dirty.	Clean the video heads.
	The videotape is a rental or was recorded on another VCR.	Adjust the tracking.
Your home theater system does not start playback.	No disc or videotape is inserted.	Insert a disc or videotape. The disc or videotape indicator lights in the display window.
	An unplayable disc is inserted.	Insert a playable disc. (Check the disc type, color system, and regional code.)
	The disc is placed upside down.	Place the disc with the label facing up.
	The disc is not placed within the guide.	Make sure that the disc is placed correctly inside the guide on the disc tray.
	The disc is dirty.	Clean the disc.
The remote control does not work correctly.	The remote control is not pointed at the remote sensor on your home theater system.	Point the remote control at the remote sensor of your home theater system.
	The remote control is too far from your home theater system.	Operate the remote control within 23 ft. (7 m).
	There is an obstacle between the remote control and the remote control sensor.	Remove the obstacle.
	The batteries in the remote control are exhausted.	Replace the batteries.
	Your home theater system is in the wrong mode.	If you are playing a videotape, press VCR. If you are playing a disc, press DVD/CD.
Camcorder image does not appear on the TV screen	The wrong video input source is selected.	If the camcorder is connected to the back A/V jacks, select LINE 1. If the camcorder is connected to the front A/V jacks, select LINE 2.

Symptom	Cause	Solution
Timer recording is not possible.	The clock is not set correctly.	Set the clock.
	The Timer Recording was set up incorrectly.	Reprogram the Timer Recording.
Ⓢ indicator appears after your home theater system is turned off.	Your home theater system is in Timer Recording mode.	This is the normal indication that your home theater system is in TIMER mode.
Audio is not played or recorded in stereo.	The TV is not stereo-compatible.	No action is possible.
	The current program is not in stereo format.	No action is possible.

Maintaining

Cleaning the cabinet

Use a soft, dry cloth. If the surfaces are extremely dirty, use a soft cloth lightly moistened with a mild detergent solution. Do not use strong solvents such as alcohol, benzine, or thinner because these might damage the surface of your home theater system.

Getting a clear picture

Your home theater system is a high-tech, precision device. If the optical pick-up lens and disc drive parts are dirty or worn, the picture quality will be poor.

Regular inspection and maintenance are recommended after every 1,000 hours of use. (This depends on the operating environment.) For details, contact your nearest dealer.

Moisture Condensation

Moisture condensation can occur:

- When your home theater system is moved from a cold place to a warm place.
- Under extremely humid conditions

In locations where moisture condensation may occur:

- Keep your home theater system plugged into an power outlet and turned on. This will help prevent condensation.
- When condensation has occurred, wait a few hours for your home theater system to dry before using it.

Handling discs

A dirty, scratched, or warped disc may cause skipping or noise.

To care for discs:



- Hold discs by their edges.
- Store discs in their cases when you are not using them.
- Do not expose discs to direct sunlight, high humidity, high temperature, or dust. Prolonged exposure to extreme temperatures can warp discs.
- Do not stick labels or tape on discs.

To clean a disc:

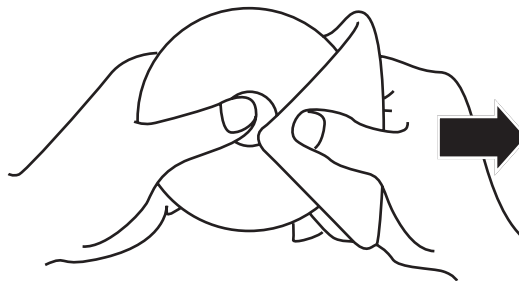

- With a soft cloth, wipe the disc from the center to the outer edge.

Caution

Do not use detergent or abrasive cleaning agents.
They will damage the disc surface.

Storing discs

After playing, store the disc in its case. Do not expose the disc to direct sunlight or sources of heat, such as a parked car.

Country codes

Country	Code	Country	Code	Country	Code
Afghanistan	AF	Greenland	GL	Panama	PA
Argentina	AR	Islands	HM	Paraguay	PY
Australia	AU	Hong Kong	HK	Philippines	PH
Austria	AT	Hungary	HU	Poland	PL
Belgium	BE	India	IN	Portugal	PT
Bhutan	BT	Indonesia	ID	Romania	RO
Bolivia	BO	Israel	IL	Russian Federation	RU
Brazil	BR	Italy	IT	Saudi Arabia	SA
Cambodia	KH	Jamaica	JM	Senegal	SN
Canada	CA	Japan	JP	Singapore	SG
Chile	CL	Kenya	KE	Slovak Republic	SK
China	CN	Kuwait	KW	Slovenia	SI
Colombia	CO	Libya	LY	South Africa	ZA
Congo	CG	Luxembourg	LU	South Korea	KR
Costa Rica	CR	Malaysia	MY	Spain	ES
Croatia	HR	Maldives	MV	Sri Lanka	LK
Czech Republic	CZ	Mexico	MX	Sweden	SE
Denmark	DK	Monaco	MC	Switzerland	CH
Ecuador	EC	Mongolia	MN	Taiwan	TW
Egypt	EG	Morocco	MA	Thailand	TH
El Salvador	SV	Nepal	NP	Turkey	TR
Ethiopia	ET	Netherlands	NL	Uganda	UG
Fiji	FJ	Dutch Antilles	AN	Ukraine	UA
Finland	FI	New Zealand	NZ	United States	US
France	FR	Nigeria	NG	Uruguay	UY
Germany	DE	Norway	NO	Uzbekistan	UZ
Great Britain	GB	Oman	OM	Vietnam	VN
Greece	GR	Pakistan	PK	Zimbabwe	ZW

Language codes

Language	Code	Language	Code	Language	Code
Abkhazian	6566	Hebrew	7387	Rumanian	8279
Afar	6565	Hindi	7273	Russian	8285
Afrikaans	6570	Hungarian	7285	Samoan	8377
Albanian	8381	Icelandic	7383	Sanskrit	8365
Ameharic	6577	Indonesian	7378	Scots Gaelic	7168
Arabic	6582	Interlingua	7365	Serbian	8382
Armenian	7289	Irish	7165	Serbo-Croatian	8372
Assamese	6583	Italian	7384	Shona	8378
Azerbaijani	6590	Japanese	7465	Sindhi	8368
Bashkir	6665	Javanese	7487	Singhalese	8373
Basque	6985	Kannada	7578	Slovak	8375
Bengali; Bangla	6678	Kashmiri	7583	Slovenian	8376
Bhutani	6890	Kazakh	7575	Somali	8379
Bihari	6672	Kirghiz	7589	Spanish	6983
Breton	6682	Korean	7579	Sudanese	8385
Bulgarian	6671	Kurdish	7585	Swahili	8387
Burmese	7789	Laothian	7679	Swedish	8386
Byelorussian	6669	Latin	7665	Tagalog	8476
Cambodian	7577	Latvian, Lettish	7686	Tajik	8471
Catalan	6765	Lingala	7678	Tamil	8465
Chinese	9072	Lithuanian	7684	Tatar	8484
Corsican	6779	Macedonian	7775	Telugu	8469
Croatian	7282	Malagasy	7771	Thai	8472
Czech	6783	Malay	7783	Tibetan	6679
Danish	6865	Malayalam	7776	Tigrinya	8473
Dutch	7876	Maltese	7784	Tonga	8479
English	6978	Maori	7773	Turkish	8482
Esperanto	6979	Marathi	7782	Turkmen	8475
Estonian	6984	Moldavian	7779	Twi	8487
Faroese	7079	Mongolian	7778	Ukrainian	8575
Fiji	7074	Nauru	7865	Urdu	8582
Finnish	7073	Nepali	7869	Uzbek	8590

Language	Code	Language	Code	Language	Code
French	7082	Norwegian	7879	Vietnamese	8673
Galician	7176	Oriya	7982	Volapük	8679
Georgian	7565	Panjabi	8065	Welsh	6789
German	6869	Pashto, Pushto	8083	Wolof	8779
Greek	6976	Persian	7065	Xhosa	8872
Greenlandic	7576	Polish	8076	Yiddish	7473
Guarani	7178	Portuguese	8084	Yoruba	8979
Gujarati	7185	Quechua	8185	Zulu	9085
Hausa	7265	Rhaeto-Romance	8277		

Specifications

Design and specifications are subject to change without prior notice.

General

Power requirements	AC 120V, 60 Hz
Power consumption	50W
Dimensions (approx.) (W × H × D)	16.9 × 3.5 × 13.8 inches (430 × 90 × 350 mm)
Weight (approx.)	17.6 lbs (8 kg)
Operating temperature	41°F to 95°F (5°C to 35°C)
Operating humidity	5 % to 90 %
Signal system	NTSC

Inputs

VHS VIDEO IN (LINE 1 and LINE 2)	1 Vp-p 75 ohms, sync negative, RCA jack (2)
VHS AUDIO IN (LINE1 and LINE2)	-6.0 dBm more than 47 ohms, L and R RCA jacks (2 sets)

Outputs

MONITOR OUT	1 Vp-p 75 ohms, sync negative
Component Video output	(Y) 1.0 V (p-p), 75 Ω, negative sync., RCA jack (1) (Pb)/(Pr) 0.7 V (p-p), 75 Ω, RCA jack (1)

VCR Specifications

Head system	Four head helical scan azimuth system
Tape speed	SP: 33.35 mm/sec, LP: 16.67 mm/sec, SLP: 11.12 mm/sec
Tape width	12.7 mm
Maximum recording time	SP: 2 HOURS (T-120) SLP: 6 HOURS (T-120) 8 HOURS (T-160)
Rewind time	About 3 minutes (T-120)
Signal-to-noise ratio	More than 65 dB (EE mode)
Dynamic range	More than 70 dB (EE mode)

DVD Specifications

Laser system	Semiconductor laser, wavelength 650 nm
Frequency response	DVD (PCM 96 kHz): 20 Hz to 44 kHz DVD (PCM 48 kHz): 20 Hz to 22 kHz CD: 20 Hz to 18 kHz
Signal-to-noise ratio	More than 70dB
Harmonic distortion	Less than 0.5 %
Dynamic range	More than 65 dB (DVD/CD)

Tuner section

System	PLL quartz-locked digital synthesizer system
Tuning range	87.5 ~ 108.0 MHz (FM) 530 ~ 1720 KHz (AM)
Antenna	Wire antenna (FM) Loop antenna (AM)

Speakers

	Satellite (LHS-36SCS)	Passive Subwoofer (LHS-36SCW)
Type	1 Way 1 Speaker	1 Way 1 Speaker
Impedance	4 ohm	8 ohm
Frequency response	160 - 20,000 Hz	65 - 1,500 Hz

	Satellite (LHS-36SCS)	Passive Subwoofer (LHS-36SCW)
Sound Pressure	Level 82 dB/W (1m)	80 dB/W (1m)
Net dimensions (W x H x D)	3.86 x 3.98 x 4.13 inches (98 x 101 x 105 mm)	7.13 x 13.82 x 10.94 inches (181 x 351 x 278 mm)
Net weight	1.15 lbs. (0.52 kg)	7.50 lbs (3.4 kg)

Legal notices

FCC Part 15

This device complies with Part 15 of the FCC Rules. Operation of this product is subject to the following two conditions: (1) this device may not cause harmful interference, and (2) this device must accept any interference received, including interference that may cause undesired operation.

This equipment has been tested and found to comply within the limits for a class B digital device, pursuant to Part 15 of the FCC Rules. These limits are designed to provide reasonable protection against harmful interference in a residential installation. This equipment generates, uses, and can radiate radio frequency energy and, if not installed and used in accordance with the instructions, may cause harmful interference to radio communications. However, there is no guarantee that interference will not occur in a particular installation. If this equipment does cause harmful interference to radio or television reception, which can be determined by turning the equipment off and on, the user is encouraged to try to correct the interference by one or more of the following measures:

- Reorient or relocate the receiving antenna.
- Increase the separation between the equipment and receiver.
- Connect the equipment into an outlet on a circuit different from that to which the receiver is connected.
- Consult the dealer or an experienced technician for help.

FCC warning

Changes or modifications not expressly approved by the party responsible for compliance with the FCC Rules could void the user's authority to operate this equipment.

Canada ICES-003 statement

This Class B digital apparatus complies with Canadian ICES-003.

Copyright

© 2007 Insignia. Insignia and the Insignia logo are trademarks of Best Buy Enterprise Services, Inc. Other brands and product names are trademarks or registered trademarks of their respective holders. Specifications and features are subject to change without notice or obligation.

For service and support call (877) 467-4289.

1-year limited warranty

Insignia Products ("Insignia") warrants to you, the original purchaser of this new **NS-H4005** ("Product"), that the Product shall be free of defects in the original manufacture of the material or workmanship for a period of one (1) year from the date of your purchase of the Product ("Warranty Period"). This Product must be purchased from an authorized dealer of Insignia brand products and packaged with this warranty statement. This warranty does not cover refurbished Product. If you notify Insignia during the Warranty Period of a defect covered by this warranty that requires service, terms of this warranty apply.

How long does the coverage last?

The Warranty Period lasts for 1 year (365 days) from the date you purchased the Product. The purchase date is printed on the receipt you received with the Product.

What does this warranty cover?

During the Warranty Period, if the original manufacture of the material or workmanship of the Product is determined to be defective by an authorized Insignia repair center or store personnel, Insignia will (at its sole option): (1) repair the Product with new or rebuilt parts; or (2) replace the Product at no charge with new or rebuilt comparable products or parts. Products and parts replaced under this warranty become the property of Insignia and are not returned to you. If service of Products or parts are required after the Warranty Period expires, you must pay all labor and parts charges. This warranty lasts as long as you own your Insignia Product during the Warranty Period. Warranty coverage terminates if you sell or otherwise transfer the Product.

How to obtain warranty service?

If you purchased the Product at a retail store location, take your original receipt and the Product to the store you purchased it from. Make sure that you place the Product in its original packaging or packaging that provides the same amount of protection as the original packaging. If you purchased the Product from an online web site, mail your original receipt and the Product to the address listed on the web site. Make sure that you put the Product in its original packaging or packaging that provides the same amount of protection as the original packaging.

To obtain in-home warranty service for a television with a screen 25 inches or larger, call 1-888-BESTBUY. Call agents will diagnose and correct the issue over the phone or will have an Insignia-approved repair person dispatched to your home.

Where is the warranty valid?

This warranty is valid only to the original purchaser of the product in the United States and Canada.

What does the warranty not cover?

This warranty does not cover:

- Customer instruction
- Installation
- Set up adjustments
- Cosmetic damage
- Damage due to acts of God, such as lightning strikes
- Accident
- Misuse
- Abuse
- Negligence
- Commercial use

- Modification of any part of the Product, including the antenna
- Plasma display panel damaged by static (non-moving) images applied for lengthy periods (burn-in).

This warranty also does not cover:

- Damage due to incorrect operation or maintenance
- Connection to an incorrect voltage supply
- Attempted repair by anyone other than a facility authorized by Insignia to service the Product
- Products sold as is or with all faults
- Consumables, such as fuses or batteries
- Products where the factory applied serial number has been altered or removed

REPAIR REPLACEMENT AS PROVIDED UNDER THIS WARRANTY IS YOUR EXCLUSIVE REMEDY. INSIGNIA SHALL NOT BE LIABLE FOR ANY INCIDENTAL OR CONSEQUENTIAL DAMAGES FOR THE BREACH OF ANY EXPRESS OR IMPLIED WARRANTY ON THIS PRODUCT, INCLUDING, BUT NOT LIMITED TO, LOST DATA, LOSS OF USE OF YOUR PRODUCT, LOST BUSINESS OR LOST PROFITS. INSIGNIA PRODUCTS MAKES NO OTHER EXPRESS WARRANTIES WITH RESPECT TO THE PRODUCT, ALL EXPRESS AND IMPLIED WARRANTIES FOR THE PRODUCT, INCLUDING, BUT NOT LIMITED TO, ANY IMPLIED WARRANTIES OF AND CONDITIONS OF MERCHANTABILITY AND FITNESS FOR A PARTICULAR PURPOSE, ARE LIMITED IN DURATION TO THE WARRANTY PERIOD SET FORTH ABOVE AND NO WARRANTIES, WHETHER EXPRESS OR IMPLIED, WILL APPLY AFTER THE WARRANTY PERIOD. SOME STATES, PROVINCES AND JURISDICTIONS DO NOT ALLOW LIMITATIONS ON HOW LONG AN IMPLIED WARRANTY LASTS, SO THE ABOVE LIMITATION MAY NOT APPLY TO YOU. THIS WARRANTY GIVES YOU SPECIFIC LEGAL RIGHTS, AND YOU MAY ALSO HAVE OTHER RIGHTS, WHICH VARY FROM STATE TO STATE OR PROVINCE TO PROVINCE.

Contact Insignia:

For customer service please call 1-877-467-4289

www.insignia-products.com

INSIGNIA™ is a trademark of Best Buy Enterprise Services, Inc.

Distributed by Best Buy Purchasing, LLC.

Insignia, 7601 Penn Avenue South, Richfield, Minnesota, U.S.A.

Insignia NS-H4005

Système de cinéma maison

Table des matières

Bienvenue	66
Informations sur la sécurité	67
Fonctionnalités	71
Accessoires	71
Avant	71
Fenêtre d'affichage	73
Face arrière	74
Configuration du système de cinéma maison	80
Connexion à un téléviseur	80
Connexion d'un périphérique audio/vidéo	82
Connexion des antennes radio	83
Connexion des haut-parleurs	84
Fixation du tore magnétique	85
Utilisation du magnétoscope	86
Lecture d'une bande vidéo	86
Contrôle de la lecture d'une bande vidéo	87
Réglage de l'alignement	88
Affichage des informations relatives à la bande vidéo	89
Affichage de l'horloge et du compteur en temps réel	90
Sélection du mode audio du magnétoscope	90
Réglage de l'horloge	92
Marquage d'un point de départ sur une bande vidéo	93
Enregistrement d'une bande vidéo	94
Copie à partir d'un caméscope ou d'un magnétoscope externe	95
Copie du lecteur de DVD vers le magnétoscope	95
Utilisation du lecteur de DVD	96
Lecture d'un DVD	96
Contrôle de la lecture d'un DVD	97
Lecture d'un CD audio	98
Lecture de CD de MP3 ou de WMA	98
Contrôle de la lecture d'un CD audio, MP3 ou WMA	100
Lecture d'un CD JPEG	100
Contrôle de la lecture des fichiers JPEG	101
Sélection du mode son pour un DVD	102
Sélection du mode son pour un CD	102
Répétition d'un chapitre ou d'un titre de DVD	102
Répétition d'une piste ou d'un CD audio, MP3 ou WMA	103
Répétition d'une section d'un DVD	103
Répétition d'une section d'un CD audio	103
Programmation d'une liste de lecture audio, MP3 ou WMA	104
Utilisation de la fonction ZOOM	105
Recherche horaire sur un DVD	105
Marquage d'un point de départ sur un DVD	106
Utilisation des menus des DVD	107
Visualisation de différents angles de prise de vues	107
Changement de la langue audio du DVD	107

Activation des sous-titres d'un DVD	108
Utilisation du menu de configuration du lecteur de DVD	109
Modification de la langue du menu de configuration	110
Sélection d'un format d'écran	110
Utilisation du balayage progressif	111
Configuration des haut-parleurs 5.1	112
Activation ou désactivation de la commande de portée dynamique (DRC)	113
Mixage de canaux karaoké pour un son stéréo	114
Lecture automatique des DVD	114
Configuration du contrôle parental	115
Modification du mot de passe	117
Réinitialisation du mot de passe	117
Utilisation de la radio	118
Syntonisation d'une station radio	118
Mémorisation de stations radio	119
Syntonisation d'une station mémorisée	120
Effacement d'une station mémorisée	120
Ajout d'une étiquette à une station mémorisée	121
Problèmes et solutions	121
Entretien	124
Nettoyage du boîtier	124
Obtention d'une image nette	124
Condensation de l'humidité	125
Manipulation des disques	125
Rangement des disques	126
Avis juridiques	132
Garantie limitée d'un an	133

Bienvenue

Félicitations d'avoir acheté ce produit Insignia de haute qualité. Le modèle NS-H4005 représente la dernière avancée technologique dans la conception de systèmes de cinéma maison combiné et a été conçu pour des performances et une fiabilité exceptionnelles.

Informations sur la sécurité

**Avertissement**

Afin de réduire le risque de choc électrique, ne pas enlever le couvercle (ou le panneau arrière). Ne contient aucune pièce réparable par l'utilisateur. Confier l'entretien à du personnel qualifié.

Attention

Pour éviter les chocs électriques, introduire la lame la plus large de la prise du cordon d'alimentation dans la fente correspondante de la prise secteur. Si la prise ne s'adapte pas, contacter un électricien afin qu'il remplace la prise secteur inadéquate. Ne pas modifier la prise du cordon d'alimentation, sinon ce dispositif de sécurité serait inopérant.



Ce symbole indique qu'une tension dangereuse, constituant un risque de choc électrique, est présente dans cet appareil. Cette étiquette est située au dos de l'appareil.



Ce symbole indique que d'importantes instructions concernant le fonctionnement et la maintenance figurent dans la documentation qui accompagne cet appareil.

Lire les instructions

Lire toutes les instructions de sécurité et de fonctionnement avant d'utiliser cet appareil.

Conserver les instructions

Conserver les instructions de sécurité et de fonctionnement pour toute référence ultérieure.

Respecter les avertissements et les instructions

Observer tous les avertissements figurant sur cet ensemble ainsi que dans les instructions d'utilisation. Toutes les instructions d'utilisation et de fonctionnement doivent être observées.

Eau et humidité

Ne pas utiliser cet appareil près de l'eau. Par exemple près d'une baignoire, un lavabo, un évier ou un baquet à linge, dans un sous-sol humide ou près d'une piscine.

Nettoyage

Débrancher l'appareil avant tout nettoyage. Ne pas utiliser de nettoyant liquide ou en aérosol. Utiliser un chiffon humide pour nettoyer l'extérieur de l'appareil.

Ventilation

Les fentes et ouvertures au dos et au bas du boîtier sont prévues pour la ventilation, pour assurer un fonctionnement fiable de l'appareil et le protéger contre toute surchauffe. Ces ouvertures ne doivent être ni bloquées ni obstruées. Elles ne doivent jamais être bloquées en installant l'appareil sur un lit, un sofa, une moquette ou toute autre surface semblable. Ne pas placer l'appareil à proximité ou au-dessus d'un radiateur ou d'une source de chaleur. Ne pas installer l'appareil dans un meuble encastré tel qu'une bibliothèque ou sur une étagère, sauf si une ventilation adéquate a été prévue ou si les instructions du fabricant ont été respectées.

Chaleur

Vérifier que l'appareil est installé à l'écart de sources de chaleur, telles que radiateurs, bouches de chaleur, fours ou autres appareils (y compris les amplificateurs) qui produisent de la chaleur.

Mise à la terre ou polarisation

Ne pas chercher à modifier le dispositif de sécurité de la prise polarisée ou de type mise à la terre. Une prise polarisée comporte deux plots, un plus large que l'autre. Une prise de type mise à la terre est composée de deux plots et d'un troisième de mise à la terre. Ce troisième plot, large ou rond a été prévu pour la sécurité de l'utilisateur. Si la fiche ne s'adapte toujours pas à la prise secteur, contacter un électricien afin qu'il remplace la prise inadéquate.

Protection du cordon d'alimentation

Les cordons d'alimentation électrique doivent être acheminés afin que personne ne puisse marcher dessus et qu'aucun objet posé dessus ne vienne les entraver. Prêter particulièrement attention aux points de branchement du cordon à la prise secteur et à l'endroit d'où le cordon sort de l'appareil.

Périphériques

Ne pas utiliser de périphériques non recommandés par Insignia, car ils pourraient être source de dangers.

Support

Ne pas placer cet ensemble sur une table roulante, un pied, un trépied, un support ou une table instables. L'ensemble risque de tomber et, dans sa chute, de provoquer des blessures graves et de subir des dommages importants. N'utiliser qu'avec la table roulante, le pied, le trépied, le support ou la table recommandés par le fabricant ou vendus avec cet ensemble.

Foudre

Pour protéger l'appareil pendant un orage ou s'il se trouve inutilisé et sans surveillance pendant une période prolongée, le débrancher de la prise secteur et débrancher l'antenne. Ceci évitera d'endommager l'appareil en cas de foudre et de variations de tension du secteur.

Entretien

L'utilisateur ne doit pas essayer de réparer cet ensemble lui-même ; en effet leur ouverture ou le démontage du boîtier peut l'exposer à des tensions dangereuses ou à d'autres dangers. Toutes les réparations doivent être réalisées par un personnel qualifié.

Pièces de rechange

Si des pièces doivent être remplacées, vérifier que le technicien a utilisé des pièces de rechange spécifiées par le fabricant qui ont les mêmes caractéristiques que les pièces d'origine. Toute substitution par des pièces non autorisées risque de provoquer un incendie, un choc électrique, des blessures ou d'autres dangers.

Dégâts nécessitant un entretien

Débrancher cet appareil de la prise secteur et utiliser les services d'un technicien qualifié dans les conditions suivantes :

- lorsque le cordon d'alimentation est effiloché ou la prise endommagée;
- en cas de déversement d'un liquide ou de chute d'objet sur l'ensemble;
- si l'ensemble a été exposé à la pluie ou à l'eau;

- si l'ensemble fonctionne anormalement malgré l'application des instructions d'utilisation. Ne régler que les commandes décrites dans les instructions d'utilisation; en effet, le réglage incorrect d'autres commandes pourrait provoquer des dégâts, entraînant souvent d'importantes réparations par un technicien qualifié pour rétablir le fonctionnement normal de l'appareil.
- si les haut-parleurs sont tombés ou s'ils sont endommagés de quelque façon que ce soit;
- en cas de détérioration marquée des performances des haut-parleurs.

Contrôle de sécurité

Après toute opération d'entretien ou réparation de cet appareil, demander au technicien d'effectuer les contrôles de sécurité de routine pour vérifier qu'il fonctionne correctement.

Surcharge

Les prises secteur et les rallonges ne doivent pas être surchargées, cela pourrait provoquer des risques d'incendie ou de choc électrique.

Pénétration d'objets ou de liquides

N'enfoncer en aucun cas un objet dans les ouvertures de l'appareil car il pourrait entrer en contact avec des tensions dangereuses ou provoquer un court-circuit à l'origine d'un incendie ou d'un choc électrique. Ne jamais répandre un liquide sur l'ensemble.

Expédition du système de cinéma maison

Conserver le carton d'expédition et le matériel d'emballage d'origine. Pour une protection maximale, emballer le système de cinéma maison de la manière dont il avait été emballé à l'origine en usine.

Configuration du système de cinéma maison

L'image et le son d'un téléviseur, d'un magnétoscope ou d'une radio à proximité risquent d'être déformés lors de la lecture. Dans ce cas, éloigner le système de cinéma maison du téléviseur, du magnétoscope ou de la radio, ou mettre le système de cinéma maison hors tension après avoir retiré le disque.

Fonctionnalités

Accessoires

Vérifier que les accessoires suivants sont fournis dans l'emballage :

- Câble vidéo (1)
- Câble audio (1)
- Haut-parleurs (6)
- Câble d'antenne FM (1)
- Câble d'antenne AM (1)
- Télécommande (1)
- Piles de type AAA (2)
- Tore magnétique (1)

Avant

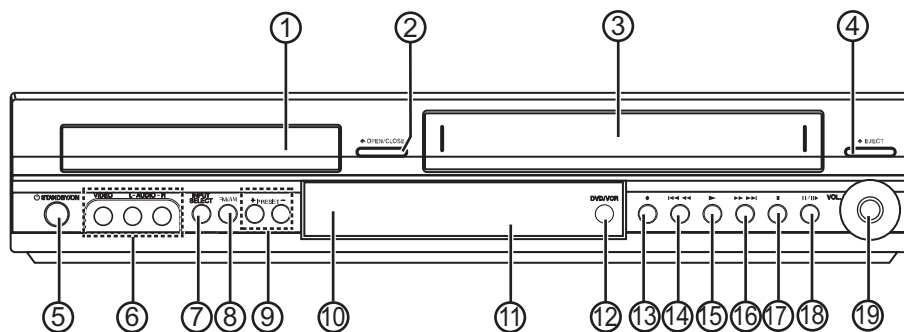

N°	Éléments	Description
1	Plateau à disque	Insérer le disque dans ce plateau à disque.
2	▲ OUVRIR/FERMER	Permet d'ouvrir ou fermer le plateau à disque.
3	Compartiment à bande vidéo	Insérer une bande vidéo dans ce compartiment.
4	▲ (Éjecter)	Permet d'éjecter le disque de son compartiment.
5	⏻ ATTENTE/MARCHE	Pour mettre sous et hors tension l'ensemble.
6	Prises A/V avant (LINE 2)	Brancher les connecteurs audio et vidéo d'un câble A/V standard sur ces prises et sur les prises de sortie AV d'un périphérique tel qu'un téléviseur, un système audio ou un autre magnétoscope.

N°	Éléments	Description
7	SÉLECTION DE L'ENTRÉE	Permet de sélectionner la source d'entrée vidéo du magnétoscope. (Sélectionner au choix LINE 1 ou LINE2) [Ligne 1 ou Ligne 2].
8	AM/FM	Permet de sélectionner FM ou AM en mode radio.
9	PRÉRÉGLAGES+ (par ordre croissant) PRÉRÉGLAGES- (par ordre décroissant)	Permet de sélectionner une station radio pré réglée.
10	Capteur de télécommande	Reçoit des signaux de la télécommande. Ne pas bloquer.
11	Fenêtre d'affichage	Affiche des informations relatives à l'état de l'appareil. Pour plus d'informations, voir "Fenêtre d'affichage" voir page 73.
12	Lecteur de DVD/Magnétoscope	Permet de sélectionner DVD (lecteur de DVD) ou VCR (magnétoscope) comme source vidéo du téléviseur.
13	● (Enregistrement/Enregistrement programmé)	Permet d'enregistrer sur une bande vidéo ou de lancer un enregistrement programmé instantané (ITR).
14	⏮/⏪ (Saut arrière/Balayage)	En mode DVD, permet de revenir au chapitre précédent ou à la piste précédente. Appuyer sans relâcher pendant deux secondes pour effectuer une recherche rapide en arrière sur un disque. En mode magnétoscope, permet de rembobiner la bande vidéo quand la lecture est arrêtée ou d'effectuer une recherche rapide en arrière au cours de la lecture.
15	▶ (Lecture)	Permet la lecture d'un disque ou d'une bande vidéo.
16	⏭/⏩ (Saut avant/Balayage)	En mode DVD, permet de passer au chapitre précédent ou à la piste précédente. Appuyer sans relâcher pendant deux secondes pour effectuer une recherche rapide en avant sur un disque. En mode magnétoscope, permet de faire avancer la bande vidéo quand la lecture est arrêtée ou d'effectuer une recherche rapide en avant au cours de la lecture.
17	■ (Arrêt)	Permet d'interrompre la lecture d'un disque ou d'une bande vidéo.

N°	Éléments	Description
18	PAUSE/IMAGE PAR IMAGE 	Permet d'interrompre momentanément la lecture du disque ou de la bande vidéo. Appuyer sur la touche une ou plusieurs fois pour faire avancer le DVD ou la bande vidéo une image à la fois.
19	VOL.	Tourner dans le sens horaire pour augmenter le volume et dans le sens anti-horaire pour le diminuer.

Fenêtre d'affichage

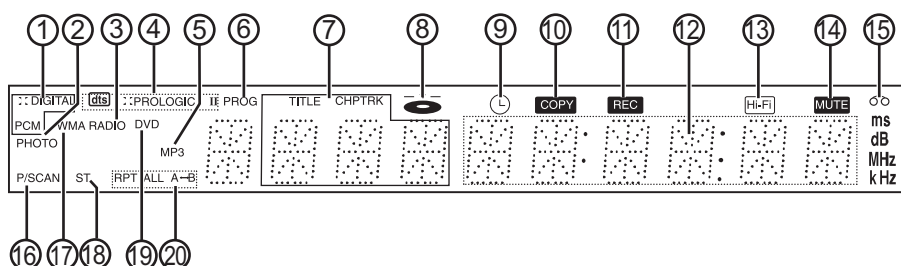

N°	Icône
1	Indique le flux audio actuel.
2	Indique la présence d'un disque JPEG sur le plateau à disque.
3	Indique que le mode radio est actif.
4	Indique le mode d'ambiance actuel.
5	Indique qu'un disque MP3 est sur le plateau à disque.
6	Indique que la lecture programmée est active.
7	Indique le chapitre, la piste ou le numéro de station radio préregistrée en cours.
8	Indique qu'un disque est sur le plateau à disque DVD. (S'allume en continu lorsqu'un disque est sur le plateau à disque et que le plateau est fermé. Clignote lorsque le plateau à disque est ouvert.)
9	Indique qu'un enregistrement programmé est en cours ou prévu.
10	Indique que la copie d'un disque DVD sur le magnétoscope est en cours.
11	Indique qu'un enregistrement est en cours.
12	Affiche les indicateurs de durée de lecture totale, de durée écoulée, de fréquence, de durée restante, d'état du lecteur de DVD ou du magnétoscope, de mode d'ambiance et de volume.

N°	Icône
13	Signifie que la bande vidéo en cours de lecture a été enregistrée en haute fidélité.
14	Indique la mise en sourdine de l'appareil.
15	Indique le chargement d'une bande vidéo dans le compartiment à bande vidéo.
16	Indique que le système de cinéma maison est en mode de balayage progressif.
17	Indique le chargement d'un disque WMA.
18	Indique qu'une émission stéréo est en cours de réception.
19	Indique le chargement d'un disque DVD.
20	Affiche le mode de lecture répétée.

Face arrière

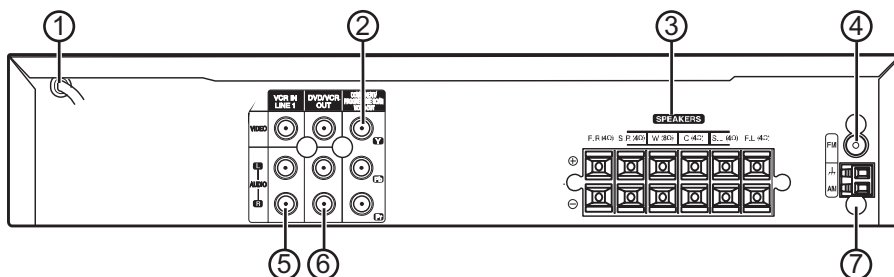

N°	Éléments	Description
1	Cordon d'alimentation	Brancher le cordon d'alimentation sur la prise secteur.
2	COMPOSANTES/BALAYAGE PROGRESSIF SORTIE VIDÉO	Prises Y, Pb et Pr. Brancher une composante vidéo ou un téléviseur à balayage progressif sur ces prises.
3	HAUT-PARLEURS	Brancher les câbles de haut-parleur sur ces prises
4	FM	Brancher l'antenne FM sur cette prise.
5	ENTRÉE MAGNÉTOSCOPE LIGNE 1	Brancher un périphérique audio ou vidéo sur ces prises, tel qu'un système audio, un téléviseur, un moniteur ou un autre magnétoscope.
6	SORTIE LECTEUR DE DVD/MAGNÉTOSCOPE	Pour la connexion d'un téléviseur avec connexions vidéo et audio standard.
7	AM	Brancher l'antenne AM sur cette prise.

Télécommande

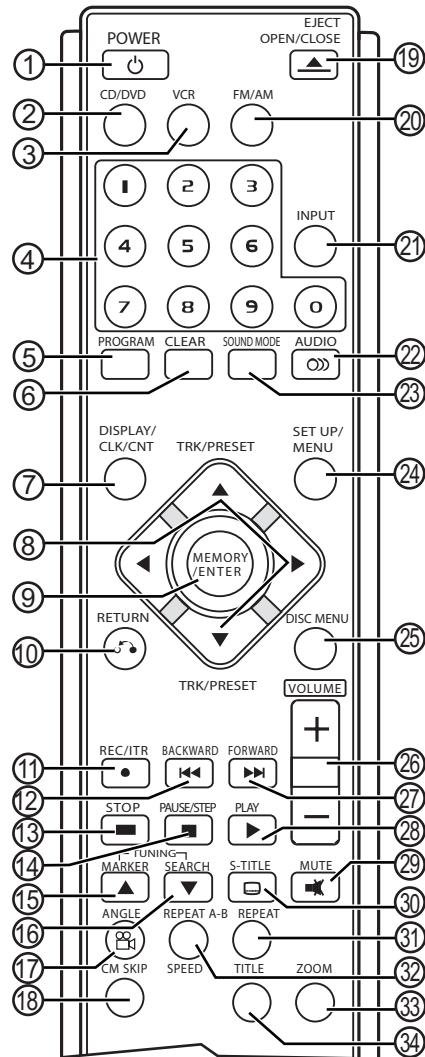

N°	Éléments	Description
1	MARCHE/ARRÊT	Permet d'allumer ou d'éteindre l'appareil.
2	CD/DVD	Permet de sélectionner le mode CD/DVD.

N°	Éléments	Description
3	Magnétoscope	Permet de sélectionner le mode Magnétoscope.
4	Touches numériques	Permettent de saisir le numéro d'un chapitre ou d'une piste. Permettent de saisir le mot de passe du contrôle parental. Permettent de sélectionner les options numérotées dans un menu.
5	PROGRAMMATION	Appuyer sur cette touche pour ouvrir ou fermer le menu Program (Programme).
6	EFFACER	Permet d'effacer un numéro de piste d'une liste de lecture. Permet d'effacer un signet de DVD. Permet d'effacer une station radio pré réglée. Permet d'effacer des entrées de menus incorrectes.
7	AFFICHAGE/CLK/CNT)	Permet d'accéder au menu d'écran. Appuyer une ou plusieurs fois sur la touche pour basculer entre les affichages d'horloge, de compteur de cassette et de temps restant.
8	▲, ▼, ◀, ▶	Pour sélectionner les options de menu. Permet de régler l'alignement des bandes vidéo. Permet de sélectionner les stations radio.
9	MÉMOIRE/ENTRÉE	Permet de confirmer les saisies.
10	RETOUR	Permet de fermer le menu de configuration (Setup).
11	ENREGISTREMENT/ENREGISTREMENT PROGRAMMÉ ●	Pour commencer un enregistrement ou activer la fonction d'enregistrement programmé.

N°	Éléments	Description
12	RETOUR ARRIÈRE ◀◀	Permet de revenir à la piste ou au chapitre précédent. Maintenir appuyée pour une recherche arrière sur DVD ou un CD. En mode d'arrêt, permet de rembobiner une bande vidéo. En mode lecture, permet d'effectuer une recherche rapide en arrière sur une bande vidéo.
13	ARRÊT	Permet d'arrêter la lecture.
14	PAUSE/IMAGE PAR IMAGE	Appuyer sur cette touche pour interrompre momentanément la lecture ou l'enregistrement. En mode Pause, appuyer de façon répétée pour une lecture image par image.
15	RECHERCHE DE SIGNETS ▲ RECHERCHE DE SIGNETS ▼	Permet de marquer un repère sur un DVD d'où commencer la lecture.
16	ANGLE	Permet de sélectionner différents angles de prise de vue d'un DVD (si disponible).
17	SAUT DES ANNONCES PUBLICITAIRES	Permet de sauter les 30 secondes suivantes d'une bande vidéo.
18	ÉJECTER/OUVRIR/FERMER	Permet d'ouvrir ou de fermer le plateau à disque. Permet d'éjecter une bande vidéo de son compartiment.
19	AM/FM	Permet de sélectionner la bande radio FM ou AM.
20	ENTRÉE	Pour sélectionner la source du magnétoscope (LINE 1 ou LINE 2) (Ligne 1 ou Ligne 2).
21	AUDIO	Pour sélectionner la langue audio d'un DVD. Pour sélectionner le canal audio d'un CD.
22	MODE SON	Permet de sélectionner le mode audio.
23	MENU DE CONFIGURATION	Permet d'accéder au menu de configuration du magnétoscope ou du lecteur de DVD.
24	MENU DISQUE	Permet d'afficher le menu Disque d'un DVD.

N°	Éléments	Description
25	VOLUME + VOLUME -	Permet d'augmenter ou de diminuer le volume.
26	AVANCE RAPIDE ►►	Appuyer une fois sur la touche pour aller au début du chapitre en cours. Appuyer deux fois pour aller au chapitre précédent. Maintenir appuyée pour une recherche avant sur un DVD ou un CD. Permet de rembobiner rapidement une bande vidéo.
27	LECTURE	Permet de commencer la lecture d'une bande vidéo ou d'un DVD.
28	SOURDINE	Appuyer sur cette touche pour mettre l'appareil en sourdine. Appuyer de nouveau sur cette touche pour rétablir le son.
29	S-TITLE	Permet de sélectionner la langue des sous-titres.
30	RÉPÉTITION	Permet de répéter la lecture du chapitre ou de la piste en cours.
31	RÉPÉTER A à B/VITESSE	Permet de répéter une section d'un DVD ou d'un CD. Permet de sélectionner une vitesse d'enregistrement d'une bande vidéo.
32	ZOOM	Cette touche permet d'agrandir l'image vidéo d'un DVD.
33	TITRE	Permet d'ouvrir le menu Titre d'un DVD, s'il en compte un.

Installation des piles de la télécommande

Pour installer les piles de la télécommande :

- 1** Retirer le couvercle du compartiment des piles de la télécommande.
- 2** Insérer deux piles AAA dans le compartiment. Veiller à ce que les pôles + et – des piles coïncident avec les repères + et – figurant à l'intérieur du compartiment.

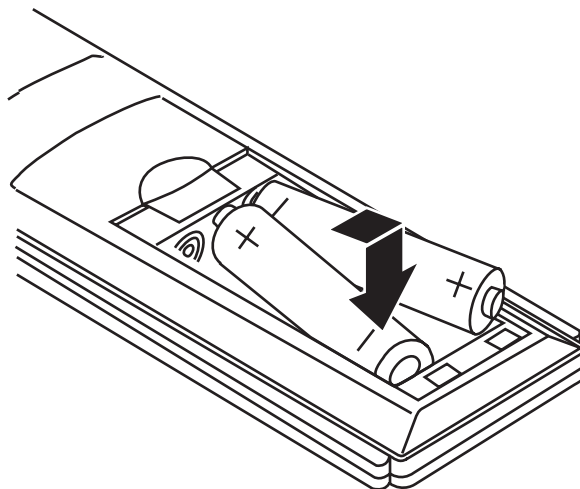

- 3** Replacer le couvercle du compartiment des piles.

Utilisation de la télécommande

Pour utiliser la télécommande :

- Pointer directement la télécommande sur l'appareil, selon un angle compris entre 0 et 30°, sur le capteur de commande à distance à l'avant de l'appareil, et à une distance maximale de 23 pieds (7 m).

Configuration du système de cinéma maison

Connexion à un téléviseur

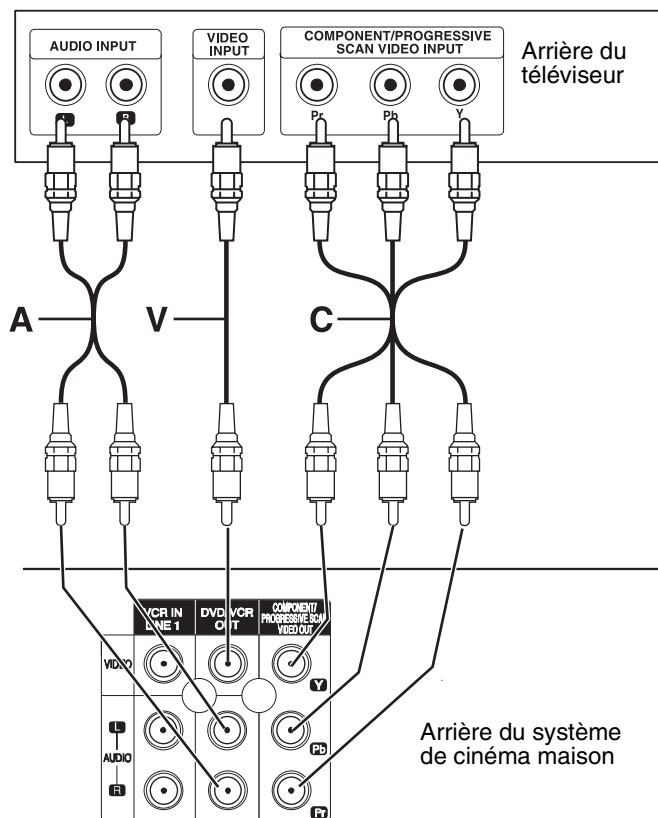

Pour connecter un téléviseur avec des prises A/V standard :

- 1 Brancher le câble vidéo (V) fourni sur la prise DVD/VCR VIDEO OUT (Sortie vidéo DVD/magnétoscope) au dos du système de cinéma maison, puis brancher l'autre extrémité du câble sur la prise VIDEO IN (Entrée vidéo) du téléviseur.

- 2 Brancher les connecteurs audio gauche et droit du câble audio (A) fourni sur les prises DVD/VCR AUDIO OUT (Sortie audio DVD/magnétoscope) gauche (L) et droite (R) au dos du système de cinéma maison, puis brancher les connecteurs à l'autre extrémité du câble sur les prises AUDIO IN (Entrée audio) gauche (L) et droite (R) au dos du téléviseur.

Remarque

En cas d'utilisation de cette connexion, régler la source d'entrée du téléviseur sur VIDEO.

Pour connecter un téléviseur avec des prises vidéo à composantes ou à balayage progressif :**Remarque**

La connexion au lecteur de DVD peut s'effectuer à l'aide de la prise COMPONENT/PROGRESSIVE SCAN VIDEO OUT (Sortie vidéo balayage progressif / composantes).

La connexion au magnétoscope et à la radio ne peut s'effectuer qu'au moyen des prises A/V standard.

- 1 Brancher les connecteurs du câble A/V à composantes (C) fourni sur les prises COMPONENT/PROGRESSIVE SCAN VIDEO OUT (Sortie vidéo balayage progressif / composantes) (Y, Pb et Pr) au dos du système de cinéma maison, puis brancher les connecteurs à l'autre extrémité du câble sur les prises appropriées au dos du téléviseur.
- 2 Brancher les connecteurs audio gauche et droit du câble audio (A) fourni sur les prises DVD/VCR AUDIO OUT (Sortie audio DVD/magnétoscope) gauche (L) et droite (R) au dos du système de cinéma maison, puis brancher les connecteurs à l'autre extrémité du câble sur les prises AUDIO IN (Entrée audio) gauche (L) et droite (R) au dos du téléviseur.

Remarque

Si le téléviseur est du type haute-définition ou compatible au numérique, il est possible d'utiliser la sortie de balayage progressif du système de cinéma maison pour obtenir la plus haute résolution vidéo possible.

Pour utiliser une connexion Progressive Scan (Balayage progressif), activer Progressive Scan dans le menu d'écran (OSD). Pour plus d'informations, voir "Utilisation du balayage progressif" voir page 111.

Si le téléviseur ne prend pas en charge le format Progressive Scan (Balayage progressif), l'image s'affichera brouillée si l'option Progressive Scan est activée.

Connexion d'un périphérique audio/vidéo

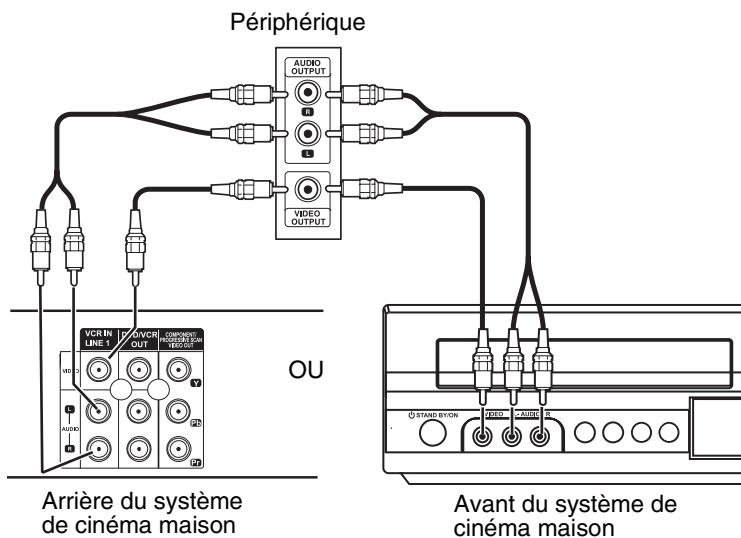

Pour connecter un périphérique audio/vidéo :

- 1 Brancher les connecteurs vidéo et audio d'un câble vidéo standard (non fourni) sur la prise VCR IN LINE 1 (Entrée magnéto-scope ligne 1) au dos du système de cinéma maison ou sur les prises LINE 2 (Ligne 2) à l'avant du système de cinéma maison.
- 2 Brancher les connecteurs de l'autre extrémité du câble sur les prises AUDIO/VIDEO OUT (Sortie audio/vidéo) du périphérique.

Connexion des antennes radio

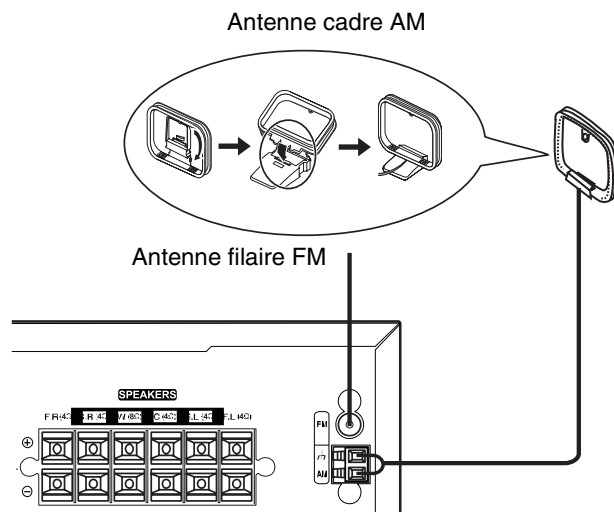

Pour connecter les antennes radio :

- 1 Connecter l'antenne cadre AM (fournie) à la prise d'antenne AM au dos du système de cinéma maison.
- 2 Connecter l'antenne filaire FM (fournie) à la prise d'antenne FM au dos du système de cinéma maison.

Remarque

Pour éviter les interférences parasites, écarter l'antenne cadre AM d'un lecteur de DVD+magnéto-scope Hi-Fi ou d'autres dispositifs.

Veiller à déployer complètement l'antenne filaire FM.

Après connexion de l'antenne filaire FM, garder l'antenne à l'horizontale autant que possible.

Connexion des haut-parleurs

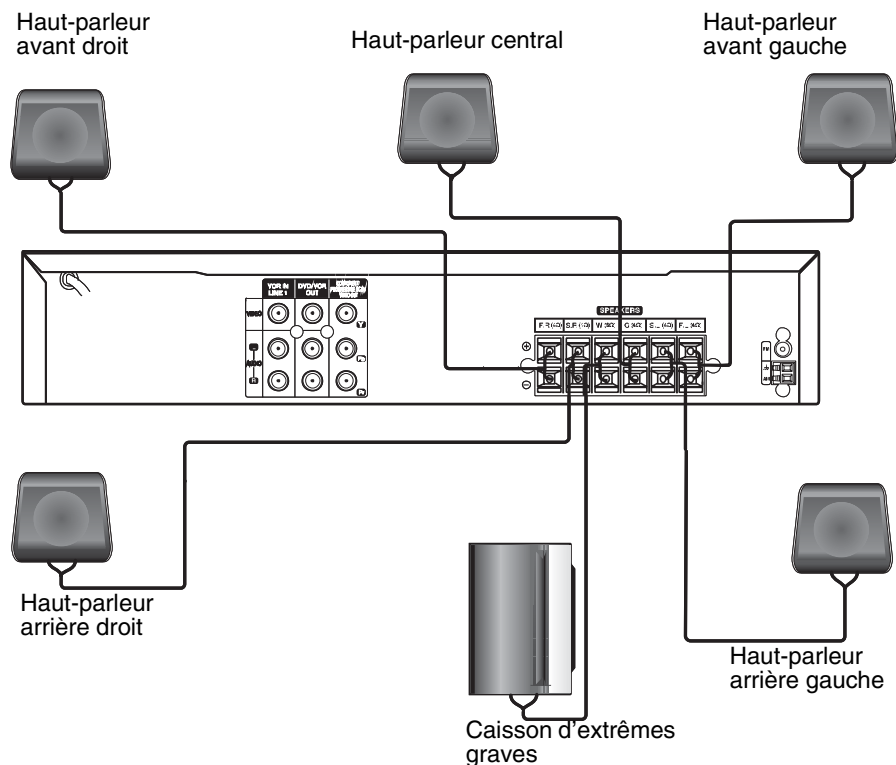

Pour connecter les haut-parleurs :

- Connecter les câbles des haut-parleurs aux prises pour haut-parleurs du système de cinéma maison. Veiller à faire correspondre les prises pour haut-parleurs + et - sur le système de cinéma maison avec les câbles + et - des haut-parleurs.

Remarque

Pour obtenir le meilleur son ambiophonique possible, ajuster les haut-parleurs. Par exemple, ajuster la distance entre les haut-parleurs et la hauteur des haut-parleurs.

Lors du réglage du volume sonore, éviter un volume excessif. Le son risquerait d'être déformé et les haut-parleurs pourraient être endommagés.

En mode magnétoscope, seule la stéréo à 2 canaux (avant gauche, avant droit et caisson d'extrêmes graves) est disponible. Aucun son n'est émis du haut-parleur central, ni des haut-parleurs arrière.

Ne pas retirer le couvercle avant des haut-parleurs fournis.

Fixation du tore magnétique

Le tore magnétique réduit les interférences.

Pour fixer le tore magnétique :

- 1 Appuyer sur le cliquet qui se trouve sur le tore magnétique pour ouvrir le tore.

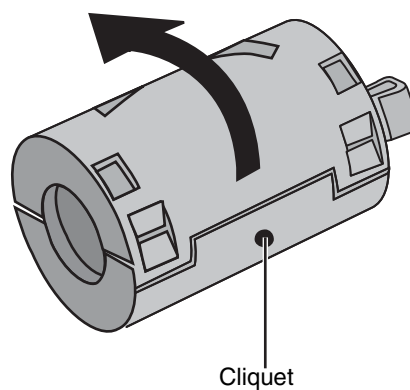

- 2 Placer le tore magnétique aussi près que possible des prises pour haut-parleurs du système de cinéma maison, sans tirer sur les fils, puis enrouler les câbles des haut-parleurs une fois autour du tore magnétique.

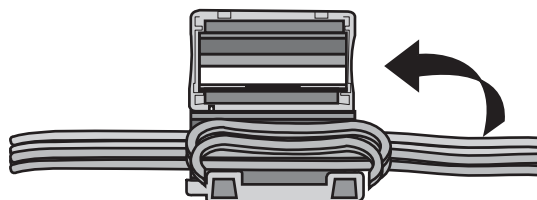

- 3 Refermer le tore magnétique en appuyant jusqu'au déclic.

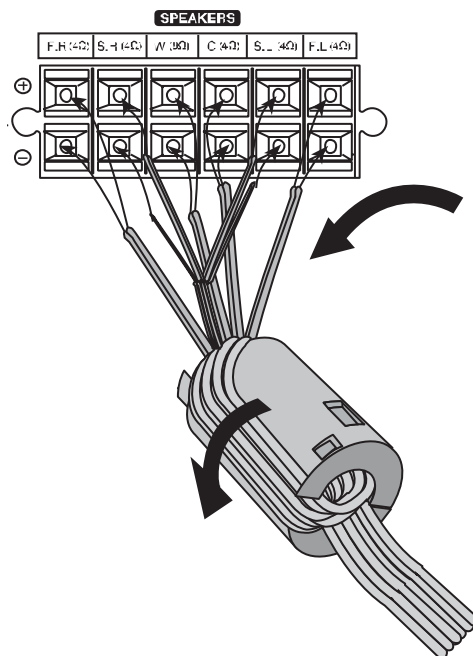

Utilisation du magnétoscope

Lecture d'une bande vidéo

Pour lire une bande vidéo :

- 1 Vérifier que le cordon d'alimentation est branché sur une prise secteur.
- 2 Veiller à ce que le témoin \odot ne soit pas allumé dans la fenêtre d'affichage. Si le témoin est allumé, appuyer sur **POWER** (Marche/Arrêt) pour l'éteindre.
- 3 Insérer une bande vidéo dans le compartiment à bande vidéo. Le système de cinéma maison se met automatiquement en marche, et \odot apparaît dans la fenêtre d'affichage.

- 4 Si la lecture de la bande vidéo ne commence pas automatiquement, appuyer sur **PLAY** (Lecture) ▶.
- 5 Pour arrêter la lecture, appuyer sur **STOP (Arrêt)** ■.

Remarque

Le système de cinéma maison est équipé d'un système de lecture automatique. Si le système de cinéma maison est éteint et qu'une bande vidéo dont l'onglet de protection contre l'effacement a été retiré est insérée, le système de cinéma maison se met automatiquement en marche et lit la bande vidéo. Une fois la lecture terminée, le système de cinéma maison rembobine et éjecte la bande vidéo, puis s'éteint.

Contrôle de la lecture d'une bande vidéo

Pour contrôler la lecture d'une bande vidéo :

- Pour effectuer une recherche pendant la lecture de la bande vidéo, appuyer sur **BACKWARD** (Recherche arrière) ◀◀ ou **FORWARD** (Recherche avant) ▶▶. Appuyer sur **PLAY** (Lecture) ▶ pour revenir au mode de lecture normal.

Remarque

Des lignes horizontales s'affichent en mode de recherche. Elles disparaîtront lors de la reprise de la lecture.

Le son est mis en sourdine en mode de recherche.

À la fin d'une recherche à haute vitesse, le système de cinéma maison prend quelques secondes pour stabiliser la vitesse de la bande. Pendant cette période, de légères interférences peuvent être visibles à l'écran.

Si le magnétoscope est en mode de recherche pendant plus de trois minutes, le système de cinéma maison commence une lecture normale pour protéger la bande vidéo et les têtes de lecture vidéo.

- Pour figer l'image et arrêter momentanément la lecture, appuyer sur **PAUSE/STEP** (Pause/Image par image) ||. Appuyer sur **PLAY** (Lecture) ▶ pour revenir au mode de lecture normal.

Remarque

Si l'image fixe vibre verticalement, appuyer sur ▲ ou ▼ pour régler l'image.

Si le magnétoscope est en mode d'arrêt sur image pendant plus de trois minutes, le système de cinéma maison passe en mode d'arrêt pour protéger la bande vidéo et les têtes de lecture vidéo.

- Pour faire avancer la bande vidéo image par image, figer l'image, puis appuyer une ou plusieurs fois sur **PAUSE/STEP** (Pause/Image par image) ||. À chaque appui sur la touche, la bande vidéo avance d'une image. Appuyer sur **PLAY** (Lecture) ▶ pour revenir au mode de lecture normal.

- Pour une lecture au ralenti, figer l'image, puis appuyer sur **FORWARD** (Recherche avant) ►►. La lecture de la bande vidéo s'effectue à 1/19 de la vitesse de lecture normale. Appuyer sur **PLAY** (Lecture) ► pour revenir au mode de lecture normal.

Remarque

Si des parasites apparaissent lors de la lecture d'une bande vidéo au ralenti, appuyer sur ▲ ou ▼ pour ajuster l'image. Si le magnétoscope est en mode de ralenti pendant plus de trois minutes, le système de cinéma maison commence une lecture normale pour protéger la bande vidéo et les têtes de lecture vidéo.

- Pour faire un saut en avant de 30 secondes sur la bande vidéo, appuyer sur **CM SKIP** (Saut des annonces publicitaires). (Cette fonction est utile pour sauter des annonces publicitaires ou de courts segments d'émissions.) À chaque pression de **CM SKIP**, la bande effectue un saut en avant de 30 secondes. Il est possible de sauter au maximum trois minutes. Lorsque le saut est terminé, le système de cinéma maison reprend la lecture normale.

Réglage de l'alignement

La fonction d'alignement règle l'image pour éliminer la neige ou les stries. Le système de cinéma maison ajuste automatiquement l'alignement lorsque :

- Une cassette est lue pour la première fois.
- La vitesse de la cassette (SP ou SLP) change.
- Des stries ou de la neige apparaissent à cause de rayures sur la cassette.

Si la fonction d'alignement automatique n'élimine pas les parasites, l'alignement peut être ajusté manuellement.

Pour effectuer un alignement manuel :

- Appuyer sur **TRK/PRESET** (Alignement/Mémorisation) ▲ ou **TRK/PRESET** ▼ sur la télécommande jusqu'à disparition des parasites à l'écran.

Remarque

Si une « fluctuation » verticale est visible à l'écran, régler lentement l'alignement.

L'alignement est réinitialisé lorsqu'une bande vidéo est éjectée ou que le cordon d'alimentation est débranché pendant plus de trois secondes.

Affichage des informations relatives à la bande vidéo

Pour afficher les informations relatives à la bande vidéo :

- 1 Appuyer sur **MEMORY/ENTER** (Mémoire/Entrée). L'écran suivant s'affiche :

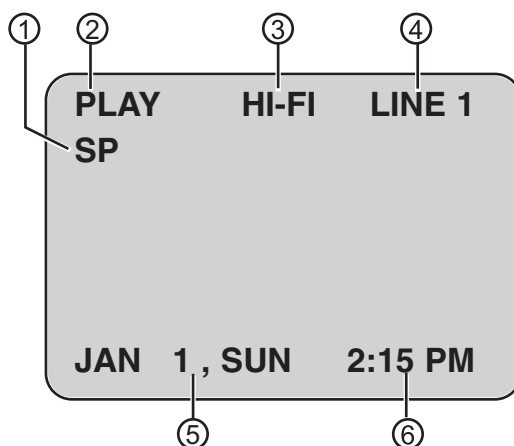

1	Vitesse de la bande.
2	État de lecture ou d'enregistrement. Par exemple, si une bande vidéo est en cours de lecture, PLAY s'affiche. Si la lecture est arrêtée, STOP s'affiche.
3	Mode audio.
4	Source d'entrée vidéo.
5	Date actuelle.
6	Horloge, compteur ou durée restante. L'affichage change à chaque pression sur MEMORY/ENTER (Mémoire/Entrée), indiquant successivement l'heure, la durée écoulée et la durée restante.

- 2 Appuyer sur **MEMORY/ENTER** (Mémoire/Entrée) une ou plusieurs fois pour supprimer l'affichage.

Affichage de l'horloge et du compteur en temps réel

Pour afficher l'horloge et le compteur en temps réel :

- Appuyer une ou plusieurs fois sur **CLK/CNT** (Horloge/compteur). À chaque appui sur cette touche, l'affichage change.
- La première pression affiche l'heure.
- La deuxième pression affiche la durée écoulée (compteur en temps réel).
- La troisième pression affiche la durée restante. **REM** apparaît dans la fenêtre d'affichage.

Remarque

Il est possible que la durée restante affichée ne soit pas exacte, suivant l'état et le type de la bande vidéo (T-140, T-160, T-210, etc.).

- La quatrième pression ferme l'affichage.

Sélection du mode audio du magnétoscope

Le système de cinéma maison a deux modes audio : HI-FI et NORMAL.

- **HI-FI** – Diffuse le son sur deux canaux séparés (gauche et droit).
- **NORMAL** – Diffuse un son mono sur les deux canaux.

La plupart des bandes vidéo préenregistrées sont enregistrées dans les deux modes audio, afin de pouvoir être lues sur un système ne disposant pas du mode Hi-Fi.

Pour sélectionner le mode audio du magnétoscope :

- 1 Vérifier que le système de cinéma maison est allumé.
- 2 Appuyer sur **VCR** pour sélectionner le mode Magnétoscope.

- 3 Appuyer sur **MENU**. Le menu du magnétoscope s'affiche.



- 4 Appuyer sur ▲ ou ▼ pour sélectionner **SETUP** (Configuration), puis appuyer sur **MEMORY/ENTER** (Mémoire/Entrée). Le menu de configuration s'affiche.

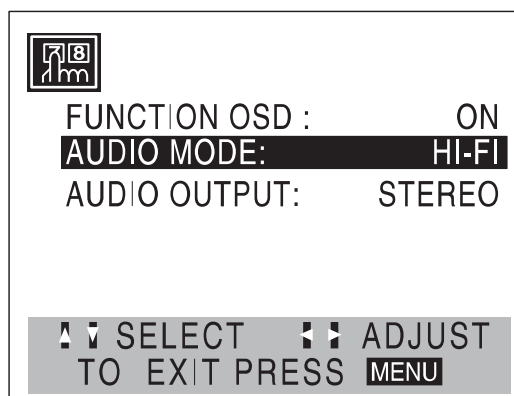

- 5 Appuyer sur ▲ ou ▼ pour sélectionner **AUDIO MODE** (Mode audio), puis sur ◀ ou ▶ pour sélectionner **HI-FI** (recommandé) ou **NORMAL**.

- 6 Appuyer sur ▲ ou ▼ pour sélectionner **AUDIO OUTPUT** (Sortie audio), puis sur ◀ ou ▶ pour sélectionner l'une des options suivantes :
 - **STEREO** (Stéréo) – (Recommandé) Le canal audio gauche est envoyé vers le haut-parleur gauche, tandis que le canal audio droit est envoyé vers le haut-parleur droit.
 - **LEFT** (Gauche) – Le canal audio gauche est envoyé à la fois au haut-parleur gauche et au haut-parleur droit.
 - **RIGHT** (Droit) – Le canal audio droit est envoyé à la fois au haut-parleur gauche et au haut-parleur droit.
- 7 Appuyer sur **MENU** pour fermer le menu.

Réglage de l'horloge

Il est nécessaire de régler l'horloge avant de configurer des enregistrements programmés.

Remarque

Le réglage initial de l'horloge est **JANUARY 1, 2007, 12:00 AM** (1^e janvier 2007, minuit).

Pour régler l'horloge :

- 1 Vérifier que le système de cinéma maison est allumé.
- 2 Appuyer sur **VCR** pour sélectionner le mode Magnétoscope.
- 3 Appuyer sur **MENU**. Le menu du magnétoscope s'affiche.

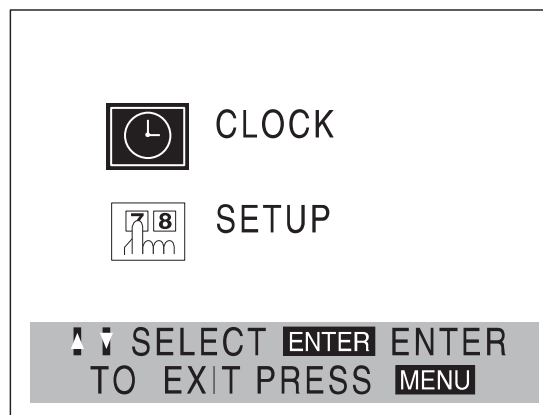

- 4 Appuyer sur ▲ ou ▼ pour sélectionner **CLOCK** (Horloge), puis appuyer sur **MEMORY/ENTER** (Mémoire/Entrée). Le menu de l'horloge s'affiche.

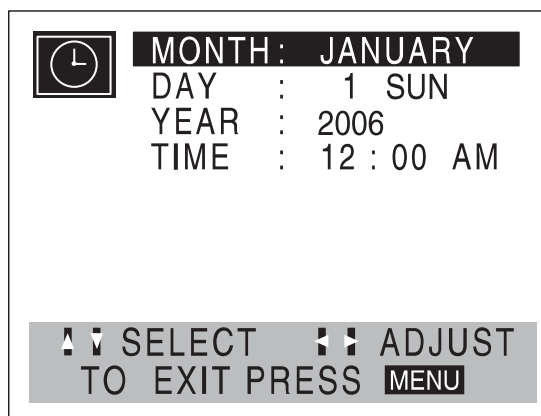

- 5 Appuyer sur ▼ pour sélectionner **MONTH** (Mois), puis appuyer sur ◀ ou ▶ pour sélectionner le mois.
- 6 Appuyer sur ▼ pour sélectionner **DAY** (Jour), puis appuyer sur ◀ ou ▶ pour sélectionner le jour du mois. Le jour de la semaine affiche à côté du jour du mois.
- 7 Appuyer sur ▼ pour sélectionner **YEAR** (Année), puis appuyer sur ◀ ou ▶ pour sélectionner l'année.
- 8 Appuyer sur ▼ pour sélectionner **TIME** (Heure), puis appuyer sur ◀ ou ▶ pour sélectionner l'heure. Il est possible de maintenir appuyé ▲ ou ▼ pour faire avancer l'heure rapidement.

Remarque

L'horloge utilise l'affichage au format 12 heures. Vérifier d'avoir réglé correctement AM ou PM. Si **PM** est sélectionné, **PM** s'affiche à l'écran. Si **AM** est sélectionné, **AM** ne s'affiche pas à l'écran.

- 9 Appuyer sur **MENU** pour fermer le menu.

Marquage d'un point de départ sur une bande vidéo

Pour localiser rapidement une section d'une bande vidéo et commencer la lecture à partir de ce point, il est possible d'ajouter un signet à la bande vidéo.

Pour marquer un point de départ sur une bande vidéo :

- 1 Commencer à lire ou à enregistrer une bande vidéo.
- 2 Appuyer deux fois sur **CLK/CNT** (Horloge/compteur) pour afficher le compteur en temps réel (durée écoulée).

- 3 Lorsque la bande vidéo arrive à l'endroit souhaité pour mettre un signet, appuyer sur **CLEAR** (Effacer). Le compteur en temps réel est réinitialisé à **00:00:00**.
- 4 Continuer à lire ou à enregistrer.
- 5 Une fois la lecture ou l'enregistrement terminé, appuyer deux fois sur **STOP (Arrêt)** ■.
- 6 Appuyer sur **BACKWARD** (Recherche arrière) ⏮. Le magnétoscope rembobine la bande vidéo jusqu'à l'endroit marqué et commence la lecture.

Enregistrement d'une bande vidéo

Pour enregistrer une bande vidéo :

- 1 Insérer une bande vidéo munie de son onglet de protection contre l'effacement dans le compartiment à bande vidéo.
- 2 Appuyer sur **INPUT** (Entrée) pour sélectionner **LINE 1** (Ligne 1) ou **LINE 2** (Ligne 2). Sélectionner **LINE 1** (Ligne 1) pour enregistrer à partir d'un périphérique connecté aux prises A/V au dos du système de cinéma maison. Sélectionner **LINE 2** (Ligne 2) pour enregistrer à partir d'un périphérique connecté aux prises A/V à l'avant du système de cinéma maison.
- 3 Appuyer sur **SPEED** (Vitesse) pour sélectionner la vitesse de la bande. Il est possible de sélectionner **SP** ou **SLP**. (Ce système de cinéma maison ne reconnaît pas la vitesse de bande LP.)
- 4 Appuyer une fois sur **REC/ITR** (Enregistrement/Enregistrement programmé) ●. Le témoin **REC** s'allume dans la fenêtre d'affichage et le système de cinéma maison commence à enregistrer.

Remarque

Si la bande vidéo n'a pas d'onglet de protection contre l'effacement, elle est éjectée.
Le témoin REC apparaît uniquement lorsque le système de cinéma maison est en mode Magnétoscope.

- 5 Pour arrêter momentanément l'enregistrement, appuyer sur **PAUSE/STEP** (Pause/Image par image) ||. Le témoin **REC** (Enregistrement) clignote dans la fenêtre d'affichage.

Remarque

Si le magnétoscope est en mode pause pendant plus de cinq minutes, le système de cinéma maison passe en mode d'arrêt pour protéger la bande vidéo et les têtes de lecture vidéo.

- 6 Appuyer deux fois sur **STOP (Arrêt)** ■ pour arrêter l'enregistrement.

Copie à partir d'un caméscope ou d'un magnétoscope externe

Il est possible de connecter un caméscope ou un autre magnétoscope aux prises A/V du système de cinéma maison et d'effectuer une copie du caméscope ou du magnétoscope externe vers le magnétoscope intégré.

Pour effectuer une copie à partir d'un caméscope ou d'un magnétoscope externe :

- 1 Connecter le caméscope ou le magnétoscope externe aux prises A/V au dos ou à l'avant du système de cinéma maison. Pour plus d'informations, voir "Connexion d'un périphérique audio/vidéo" voir page 82.
- 2 Appuyer sur **INPUT** (Entrée) pour sélectionner la source vidéo. Si le caméscope ou le magnétoscope externe est connecté aux prises A/V arrière, sélectionner **LINE1** (Ligne 1). Si le caméscope ou le magnétoscope externe est connecté aux prises A/V avant, sélectionner **LINE2** (Ligne 2).
- 3 Commencer la lecture sur le caméscope ou le magnétoscope externe. Si un téléviseur est connecté au système de cinéma maison, il est possible de le regarder pendant la lecture.
- 4 Une fois arrivé au point souhaité pour le début de l'enregistrement, appuyer sur **REC/ITR** (Enregistrement/Enregistrement programmé) ●. Le système de cinéma maison commence à enregistrer à partir du caméscope ou du magnétoscope externe.
- 5 Appuyer deux fois sur **STOP** (Arrêt) ■ pour arrêter l'enregistrement.

Copie du lecteur de DVD vers le magnétoscope

Remarque

Certains DVD sont munis d'un système de protection contre la copie. Il n'est pas possible de copier ces DVD. Si un DVD est protégé par Macrovision, LOCK (Verrouillage) s'affiche lors de toute tentative de copie.

Pour effectuer une copie du lecteur de DVD vers le magnétoscope :

- 1 Insérer un DVD dans le plateau à DVD.
- 2 Insérer une bande vidéo vierge munie de son onglet de protection contre l'effacement dans le compartiment à bande vidéo.
- 3 Appuyer sur ▶ à l'avant du système de cinéma maison. Si un menu de DVD s'affiche, appuyer une nouvelle fois sur ▶.

- 4 Appuyer sur **REC/ITR** (Enregistrement/Enregistrement programmé) ●. Le magnétoscope commence à copier le DVD et **COPY** (Copie) apparaît dans la fenêtre d'affichage.
- 5 Une fois la copie terminée, appuyer deux fois sur **STOP** (Arrêt) ■ ou **POWER** (Marche/Arrêt).

Remarque

Il faut arrêter manuellement l'enregistrement, sinon le lecteur de DVD/magnétoscope risque de relire et d'enregistrer indéfiniment ce même film.

Si la lecture du DVD est arrêtée pendant l'enregistrement, l'enregistrement du magnétoscope s'arrête également.

Utilisation du lecteur de DVD

Lecture d'un DVD

Remarque

Un DVD peut avoir un code régional. Le code régional pour ce système de cinéma maison est 1. Si le code régional du DVD ne correspond pas au code régional du système de cinéma maison, il est impossible de lire le DVD.

Si certaines classifications de films sont interdites au moyen de la fonction de contrôle parental et que la classification du DVD est interdite, il faut saisir le mot de passe à quatre chiffres pour lever l'interdiction et regarder le DVD.

Pour lire un DVD :

- 1 Vérifier que le cordon d'alimentation est branché sur une prise secteur.
- 2 Appuyer sur **CD/DVD** sur la télécommande ou sur **DVD/VCR** à l'avant du système de cinéma maison pour sélectionner le mode DVD. **READING** (Lecture) apparaît dans la fenêtre d'affichage, et l'image du DVD s'affiche à l'écran du téléviseur.
- 3 Appuyer sur **AUDIO** pour sélectionner le mode audio.
- 4 Appuyer sur **OPEN/CLOSE** (Ouvrir/Fermer) ▲ pour ouvrir le plateau à disque, insérer un DVD dans le plateau, puis appuyer sur **OPEN/CLOSE** ▲ pour fermer le plateau.
- 5 Si la lecture ne commence pas immédiatement, appuyer sur **PLAY** (Lecture) ▶.
- 6 Si un menu de DVD s'affiche, appuyer sur ▲, ▼, ◀ ou ▶ pour sélectionner l'option souhaitée, puis appuyer sur **MEMORY/ENTER** (Mémoire/Entrée).

Contrôle de la lecture d'un DVD

Pour contrôler la lecture d'un DVD :

- Pour arrêter momentanément la lecture, appuyer sur **PAUSE/STEP** (Pause/Image par image) **||**. Pour reprendre la lecture, appuyer sur **PLAY** (Lecture) **▶**.
- Pour aller au début du chapitre du DVD ou de la piste du CD audio en cours, appuyer sur **BACKWARD** **◀◀** (Recherche arrière). Pour aller au chapitre précédent d'un DVD ou à la piste précédente d'un CD audio, appuyer deux fois sur cette touche.
- Pour aller au chapitre suivant d'un DVD ou à la piste suivante d'un CD audio, appuyer sur **FORWARD** (Recherche avant) **▶▶**.
- Pour aller à un chapitre spécifique d'un DVD ou à une piste spécifique d'un CD audio, appuyer sur **DISPLAY** (Affichage), appuyer sur **▲** ou **▼** pour sélectionner l'icône de chapitre ou de piste, puis utiliser les touches numériques pour saisir le numéro du chapitre ou de la piste.
- Pour aller à un autre titre sur un DVD, appuyer sur **DISPLAY** (Affichage), puis utiliser les touches numériques pour saisir le numéro du titre.
- Pour effectuer une recherche sur un DVD, maintenir appuyée la touche **BACKWARD** **◀◀** (Recherche arrière) ou **FORWARD** **▶▶** (Recherche avant) pendant environ deux secondes. Chaque fois qu'une touche est maintenue appuyée, la vitesse de recherche change : de $\times 2$ à $\times 4$, à $\times 16$, à $\times 100$. Pour reprendre la lecture normale, appuyer sur **PLAY** (Lecture) **▶**.
- Pour lire un DVD image par image, appuyer sur **PAUSE/STEP (Pause/Image par image)** **||** pour figer l'image et arrêter momentanément la lecture. Appuyer une nouvelle fois sur **PAUSE/STEP** (Pause/Image par image) **||**. La vidéo avance d'une image. À chaque appui sur la touche, la vidéo avance d'une image. Pour reprendre la lecture normale, appuyer sur **PLAY** (Lecture) **▶**.
- Pour lire un DVD au ralenti, appuyer sur **PAUSE/STEP (Pause/Image par image)** **||** pour arrêter momentanément la lecture. Appuyer sur **BACKWARD** **◀◀** (Recherche arrière) ou **FORWARD** **▶▶** (Recherche avant) pour faire défiler la vidéo vers l'arrière ou vers l'avant au ralenti. Chaque fois qu'une touche est appuyée, la vitesse de défilement vers l'arrière ou vers l'avant change : de $1/16$ à $1/8$, $1/4$ ou $1/2$ de la vitesse normale. Pour reprendre la lecture normale, appuyer sur **PLAY** (Lecture) **▶**.

Lecture d'un CD audio

Pour lire un CD audio, un disque MP3 ou un disque WMA :

- 1 Insérer un disque dans le plateau à disque et fermer le plateau. Le menu des pistes du CD s'affiche.

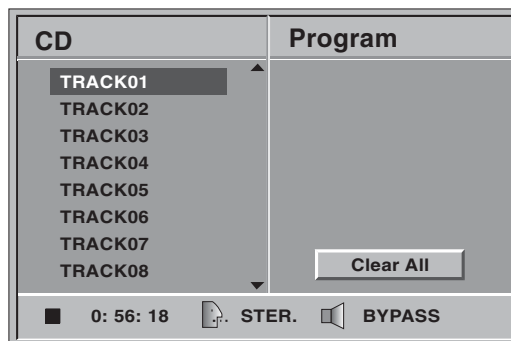

- 2 Appuyer sur ▲ ou ▼ pour sélectionner une piste, puis appuyer sur **PLAY** (Lecture) ▶ ou **MEMORY/ENTER** (Mémoire/Entrée) pour commencer la lecture.
- 3 Pour arrêter la lecture, appuyer sur **STOP** (Arrêt) ■.

Lecture de CD de MP3 ou de WMA

Pour que des CD de MP3 ou de WMA soient lisibles, ils doivent répondre aux conditions suivantes :

- Les fichiers MP3 doivent avoir l'extension de fichier .mp3. Les fichiers WMA doivent avoir l'extension de fichier .wma.
- Les noms des fichiers MP3 et WMA sont limités à un maximum de huit caractères et ne peuvent pas contenir de caractères spéciaux, tels que / : * ? < ou >.
- Le nombre total de fichiers sur un CD doit être inférieur à 650.
- Un CD à simple session doit avoir un fichier MP3 ou WMA à l'emplacement de la première piste.
- Le logiciel d'enregistrement utilisé pour créer un CD de MP3 ou de WMA doit être capable de créer un « système de fichiers ». Certains logiciels ne peuvent pas le faire. Il est recommandé d'utiliser Easy-CD Creator.
- Le format physique du CD-R doit être ISO9660.
- La fréquence d'échantillonnage doit être de 44,1 kHz pour les MP3 et de 32 à 44,1 kHz pour les WMA.
- Le débit binaire doit être compris entre 32 et 320 kbps pour les MP3 et entre 32 et 128 kbps pour les WMA.

Pour lire un CD de MP3 ou de WMA :

- 1 Insérer un CD de MP3 ou de WMA dans le plateau à disque et fermer le plateau.
- 2 Appuyer sur ▲ ou ▼ pour sélectionner **MP3/WMA**, puis appuyer sur **MEMORY/ENTER** (Mémoire/Entrée). Le menu des dossiers MP3/WMA s'affiche.

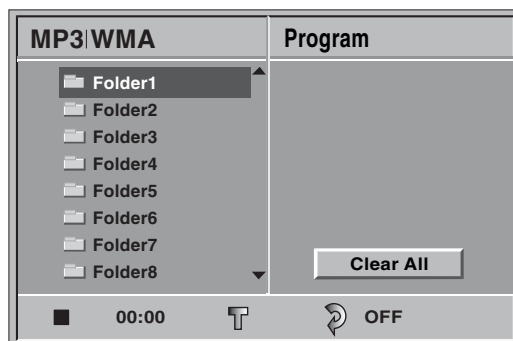

- 3 Appuyer sur ▲ ou ▼ pour sélectionner un dossier, puis appuyer sur **MEMORY/ENTER** (Mémoire/Entrée). Le menu des pistes MP3/WMA s'affiche.

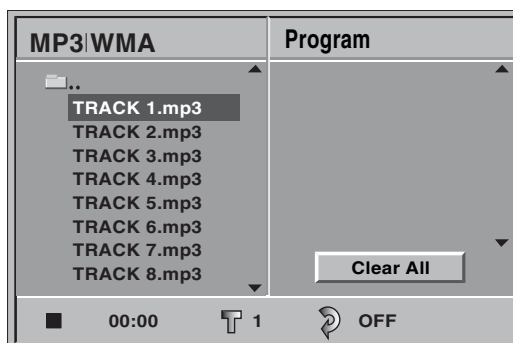

- 4 Appuyer sur ▲ ou ▼ pour sélectionner une piste, puis appuyer sur **PLAY** (Lecture) ▶ ou **MEMORY/ENTER** (Mémoire/Entrée) pour commencer la lecture. La qualité de l'audio est affectée par la qualité de l'enregistrement.
- 5 Pour arrêter la lecture, appuyer sur **STOP** (Arrêt) ■.

Contrôle de la lecture d'un CD audio, MP3 ou WMA

Pour contrôler la lecture d'un CD audio, MP3 ou WMA :

- Pour arrêter momentanément la lecture, appuyer sur **PAUSE/STEP** (Pause/Image par image) ||. Pour reprendre la lecture, appuyer sur **PLAY** (Lecture) ▶ ou **PAUSE/STEP** (Pause/Image par image) ||.
- Pour revenir au début de la piste dont la lecture est en cours, appuyer sur **BACKWARD** (Recherche arrière) ◀◀. Pour aller à la piste précédente, appuyer de nouveau sur la même touche.
- Pour aller à la piste suivante, appuyer sur **FORWARD** (Recherche avant) ▶▶.
- Pour aller à une piste spécifique sur un CD audio, utiliser les touches numériques pour saisir le numéro de la piste.
- Pour effectuer une recherche sur un disque, maintenir appuyée la touche **BACKWARD** (Recherche arrière) ◀◀ ou **FORWARD** (Recherche avant) ▶▶ pendant environ deux secondes. Le système de cinéma maison se met en mode de recherche. Chaque fois que la touche est maintenue appuyée, la vitesse de recherche change : de x2 à x4, à x8. Pour reprendre la lecture, appuyer sur **PLAY** (Lecture) ▶.

Lecture d'un CD JPEG

Pour que des CD JPEG soient lisibles, ils doivent répondre aux conditions suivantes :

- Lors de l'insertion d'un CD JPEG, le système de cinéma maison peut prendre plusieurs minutes pour charger les fichiers. Si rien ne s'affiche à l'écran après plusieurs minutes, il est possible que certains des fichiers soient trop gros. Réduire la résolution des fichiers JPEG à moins de 2 mégapixels, puis graver un autre CD.
- Le nombre total de fichiers et de dossiers sur un CD doit être inférieur à 650.
- Certains CD peuvent être illisibles en raison du format d'enregistrement ou de l'état du CD.
- Tous les fichiers JPEG doivent avoir l'extension de fichier .jpg. Les fichiers dont le nom se termine par .jpe ou .jpeg ne pourront pas être lus, bien qu'il s'agisse de fichiers JPEG.

Pour lire un CD JPEG :

- 1 Insérer un CD JPEG dans le plateau à disque et fermer le plateau.
- 2 Appuyer sur ▲ ou ▼ pour sélectionner **JPEG**, puis appuyer sur **MEMORY/ENTER** (Mémoire/Entrée). Le menu JPEG s'ouvre.

- 3 Appuyer sur ▲ ou ▼ pour sélectionner un dossier, puis appuyer sur **MEMORY/ENTER** (Mémoire/Entrée).

Conseil

Pour revenir à la liste de dossiers à partir d'une liste de fichiers, appuyer sur ▲ ou ▼ pour sélectionner l'icône de dossier, puis appuyer sur **MEMORY/ENTER** (Mémoire/Entrée) pour revenir au menu précédent.

- 4 Appuyer sur ▲ ou ▼ pour sélectionner un fichier, puis appuyer sur **MEMORY/ENTER** (Mémoire/Entrée) ou **PLAY** (Lecture) ▶.
- 5 Pour arrêter la lecture, appuyer sur **STOP** (Arrêt) ■.

Contrôle de la lecture des fichiers JPEG

Pour contrôler la lecture des fichiers JPEG :

- Pour aller au fichier précédent ou suivant, appuyer sur **BACKWARD** ◀◀ (Recherche arrière) ou **FORWARD** ▶▶ (Recherche avant).
- Pour arrêter momentanément le diaporama, appuyer sur **PAUSE/STEP** (Pause/Image par image) ||. Pour reprendre la lecture, appuyer sur **PLAY** (Lecture) ▶ ou **PAUSE/STEP** (Pause/Image par image) ||.
- Pour faire pivoter une image, appuyer sur ▲ ou ▼.
- Pour revenir au menu précédent, appuyer sur **RETURN** (Retour).
- Pour aller à la page suivante, appuyer sur **TITLE** (Titre). Pour aller à la page précédente, appuyer sur **DISC MENU** (Menu du disque).
- Pour changer la vitesse de lecture, appuyer sur ◀ ou ▶ pour sélectionner **Slide Speed** (Vitesse du diaporama), appuyer sur ▲ ou ▼ pour sélectionner **Normal**, **Slow** (Lent) ou **Off** (Désactivé), puis appuyer sur **MEMORY/ENTER** (Mémoire/Entrée).

Sélection du mode son pour un DVD

Pour sélectionner le mode son pour un DVD :

- 1 Pendant la lecture d'un DVD, appuyer sur **AUDIO** pour sélectionner le mode audio à 2 canaux ou à 5.1 canaux.
- 2 Si l'option sélectionnée est le mode audio à 2 canaux, appuyer une ou plusieurs fois sur **SOUND MODE** (Mode son) pour sélectionner **BYPASS** (Dérivation), **PROL** (ProLogic), **MOVIE** (Film), **MUSIC** (Musique), **MTRX** (Matricé) ou **3D SURR** (Son ambiophonique 3D).

Ou

Si l'option sélectionnée est le mode audio à 5.1 canaux, appuyer sur **SOUND MODE** (Mode son).

Sélection du mode son pour un CD

Pour sélectionner le mode son pour un CD :

- Appuyer une ou plusieurs fois sur **SOUND MODE** (Mode son) pour sélectionner **BYPASS** (Dérivation), **PROLOGIC**, **MUSIC** (Musique), **MATRIX** (Matricé) ou **3D SURR** (Son ambiophonique 3D).

Répétition d'un chapitre ou d'un titre de DVD

Pour répéter un chapitre ou un titre de DVD :

- 1 Pendant la lecture du DVD, appuyer sur **REPEAT** (Répétition). L'icône de répétition de chapitre s'affiche à l'écran du téléviseur et le système de cinéma maison répète le chapitre en cours de lecture.
- 2 Appuyer une nouvelle fois sur **REPEAT** (Répétition). L'icône de répétition de titre s'affiche à l'écran du téléviseur, et le système de cinéma maison répète le titre en cours de lecture.
- 3 Pour reprendre la lecture normale, appuyer sur **REPEAT** (Répétition). L'icône de répétition désactivée s'affiche à l'écran du téléviseur et le système de cinéma maison reprend la lecture normale.

Répétition d'une piste ou d'un CD audio, MP3 ou WMA

Pour répéter une piste ou un CD audio, MP3 ou WMA :

- 1 Pendant la lecture du CD, appuyer sur **REPEAT** (Répétition). L'icône de répétition et **TRACK** (Piste) apparaissent dans la fenêtre d'affichage.
- 2 Appuyer une nouvelle fois sur **REPEAT** (Répétition). L'icône de répétition et **ALL** (Tout) apparaissent dans la fenêtre d'affichage.
- 3 Pour reprendre la lecture normale, appuyer sur **REPEAT** (Répétition). L'icône de répétition et **OFF** (Désactivée) apparaissent dans la fenêtre d'affichage.

Répétition d'une section d'un DVD

Pour répéter une section d'un DVD :

- 1 Pendant la lecture du DVD, trouver le début de la section à répéter, puis appuyer sur **REPEAT A-B** (Répéter de A à B). **A B** s'affiche brièvement à l'écran du téléviseur.
- 2 Continuer à lire le DVD jusqu'à trouver la fin de la section à répéter, puis appuyer sur **REPEAT A-B** (Répéter de A à B). **A B** apparaît brièvement à l'écran du téléviseur, et le système de cinéma maison commence à lire la section. Tant que le mode de répétition est activé, **A--B** apparaît dans la fenêtre d'affichage.
- 3 Pour annuler le mode de répétition, appuyer sur la touche **REPEAT A-B** (Répéter de A à B).

Répétition d'une section d'un CD audio

Pour répéter une section d'un CD audio :

- 1 Pendant la lecture du CD audio, trouver le début de la section à répéter, puis appuyer sur **REPEAT A-B** (Répéter de A à B). **A*** apparaît dans la fenêtre d'affichage.
- 2 Continuer à lire le CD audio jusqu'à trouver la fin de la section à répéter, puis appuyer sur **REPEAT A-B** (Répéter de A à B). **AB** apparaît dans la fenêtre d'affichage, et le système de cinéma maison commence à lire la section.
- 3 Pour annuler le mode de répétition, appuyer sur la touche **REPEAT A-B** (Répéter de A à B). L'icône de répétition et **OFF** (Désactivée) apparaissent dans la fenêtre d'affichage.

Programmation d'une liste de lecture audio, MP3 ou WMA

Il est possible de programmer jusqu'à 30 pistes.

Pour programmer une liste de lecture :

- 1 Pendant la lecture, appuyer sur **PROGRAM** (Programmation). Un **E** s'affiche à droite de Program (Programmation) sur le côté droit de la fenêtre d'affichage.
- 2 Appuyer sur ▲ ou ▼ pour sélectionner une piste, puis appuyer sur **MEMORY/ENTER** (Mémoire/Entrée). La piste sélectionnée est ajoutée à la liste de lecture.
- 3 Répéter l'étape 2 pour ajouter des pistes supplémentaires à la liste de lecture.
- 4 Appuyer sur ►. La dernière piste ajoutée apparaît en surbrillance dans la liste de lecture.
- 5 Appuyer sur ▲ ou ▼ pour sélectionner la piste à lire en premier. Si la liste de lecture comporte plusieurs pages, appuyer sur **TITLE** (Titre) pour passer à la page suivante, ou sur **DISC MENU** (Menu du disque) pour revenir à la page précédente.
- 6 Appuyer sur **PLAY** (Lecture) ►. **PROG.** apparaît dans la fenêtre d'affichage, et le système de cinéma maison commence à lire la liste de lecture. Après la lecture de toutes les pistes de la liste de lecture, la lecture s'arrête.
- 7 Pour répéter la piste dont la lecture est en cours, appuyer sur **REPEAT** (Répétition). Pour répéter la totalité de la liste de lecture, appuyer une nouvelle fois sur **REPEAT** (Répétition). Pour annuler la lecture répétée, appuyer sur **REPEAT** (Répéter) une troisième fois.
- 8 Pour reprendre la lecture normale, sélectionner une piste, puis appuyer sur **MEMORY/ENTER** (Mémoire/Entrée). **PROG.** disparaît de la fenêtre d'affichage.

Effacement d'une piste d'une liste de lecture programmée

Pour effacer une piste d'une liste de lecture programmée :

- 1 Pendant la lecture ou en mode arrêt, appuyer sur **PROGRAM** (Programmation). **E** apparaît dans la fenêtre d'affichage.
- 2 Appuyer sur ► pour passer à la liste de programmation.
- 3 Appuyer sur ▲ ou ▼ pour sélectionner la piste à effacer.
- 4 Appuyer sur **CLEAR** (Effacer). La piste est effacée de la liste de lecture.

Effacement de la liste de lecture

Pour effacer la liste de lecture :

- 1 Pendant la lecture ou en mode arrêt, appuyer sur **PROGRAM** (Programmation). **E** apparaît dans la fenêtre d'affichage.
- 2 Appuyer sur ► pour passer à la liste de programmation.
- 3 Appuyer sur ▲ ou ▼ pour sélectionner **Clear All** (Effacer tout), puis appuyer sur **MEMORY/ENTER** (Mémoire/Entrée). La liste de lecture est effacée.

Remarque

Il est également possible d'effacer la liste de lecture en retirant le CD du plateau à disque.

Utilisation de la fonction ZOOM

Il est possible d'agrandir l'image vidéo d'un DVD.

Pour utiliser la fonction ZOOM :

- 1 En mode de lecture ou de pause, appuyer une ou plusieurs fois sur **ZOOM** pour agrandir l'image vidéo. Chaque fois que cette touche est appuyée, l'agrandissement augmente.
- 2 Appuyer sur ▲, ▼, ◀ ou ▶ pour se déplacer dans l'image agrandie.
- 3 Appuyer sur **CLEAR** (Effacer) pour revenir au mode normal de lecture ou de pause.

Recherche horaire sur un DVD

Pour effectuer une recherche horaire sur un DVD :

- 1 Appuyer sur **DISPLAY** (Affichage) pendant la lecture du disque. Le menu d'écran s'affiche et indique la durée de lecture écoulée.
- 2 Dans les 10 secondes, appuyer sur ▲ ou ▼ pour sélectionner l'icône de recherche horaire. -:-:- s'affiche.
- 3 Dans les 10 secondes, utiliser les touches numériques pour saisir l'intervalle de temps à sauter sur le DVD. En cas d'erreur lors de la saisie, appuyer sur **CLEAR** (Effacer), puis entrer à nouveau la durée.
- 4 Dans les 10 secondes, appuyer sur **MEMORY/ENTER** (Mémoire/Entrée). Le système de cinéma de maison avance jusqu'à l'heure spécifiée, puis commence la lecture. Si l'heure saisie est incorrecte, la lecture continue normalement.

Marquage d'un point de départ sur un DVD

Remarque

Il est possible de mettre jusqu'à neuf signets sur un DVD.

Pour marquer un point de départ sur un DVD :

- 1 Commencer la lecture un DVD.
- 2 Une fois arrivé au point souhaité pour le début de la lecture, appuyer sur **MARKER** (Signet). L'icône de signet s'affiche brièvement à l'écran du téléviseur.
- 3 Répéter l'étape 2 pour ajouter d'autres signets.

Rappel d'un signet

Pour rappeler un signet :

- 1 Pendant la lecture, appuyer sur **SEARCH** (Recherche). Le menu *MARKER SEARCH* (Recherche de signets) s'ouvre.
- 2 Dans les 10 secondes, appuyer sur ◀ ou ▶ pour sélectionner le numéro du signet à rappeler.
- 3 Appuyer sur **MEMORY/ENTER** (Mémoire/Entrée). Le système de cinéma maison va au point marqué sur le DVD.
- 4 Appuyer sur **SEARCH** (Recherche) pour fermer le menu *MARKER SEARCH* (Recherche de signets).

Effacement d'un signet

Pour effacer un signet :

- 1 Pendant la lecture, appuyer sur **SEARCH** (Recherche). Le menu *MARKER SEARCH* (Recherche de signets) s'ouvre.
- 2 Dans les 10 secondes, appuyer sur ◀ ou ▶ pour sélectionner le numéro du signet à effacer.
- 3 Appuyer sur **CLEAR** (Effacer). Le numéro de signet est effacé de la liste.
- 4 Répéter les étapes 2 et 3 pour supprimer d'autres signets.
- 5 Appuyer sur **SEARCH** (Recherche) pour fermer le menu *MARKER SEARCH* (Recherche de signets).

Utilisation des menus des DVD

Les DVD peuvent avoir des menus spéciaux qui permettent d'accéder à des fonctionnalités enregistrées sur le DVD, telles qu'un menu de disque ou de titres.

Pour utiliser un menu de DVD :

- 1 Appuyer sur **DISC MENU** (Menu du disque) ou **TITLE** (Titre). Le menu du disque ou des titres s'ouvre.
- 2 Appuyer sur **▲**, **▼**, **◀** ou **▶** pour sélectionner une option du menu, puis appuyer sur **MEMORY/ENTER** (Mémoire/Entrée).
Ou
Utiliser les touches numériques pour saisir le numéro de l'option de menu souhaitée.
- 3 Pour fermer le menu, appuyer sur **DISC MENU** (Menu du disque) ou **TITLE** (Titre).

Visualisation de différents angles de prise de vues

Certains DVD comprennent des scènes enregistrées sous des angles de prise de vues différents.

Pour voir différents angles de prise de vues :

- Appuyer une ou plusieurs fois sur **ANGLE** pour sélectionner un angle de prise de vues. Le nombre total d'angles s'affiche à l'écran du téléviseur.

Changement de la langue audio du DVD

Sur certains DVD, plusieurs langues audio sont enregistrées.

Pour changer de langue audio :

- Appuyer une ou plusieurs fois sur **AUDIO** pour sélectionner la langue audio souhaitée.

Il est également possible de modifier la langue audio à partir du menu de configuration du lecteur de DVD.

Pour modifier la langue audio à partir du menu de configuration du lecteur de DVD :

- 1 Appuyer sur **SET UP MENU** (Menu de configuration). Le menu de configuration s'affiche.

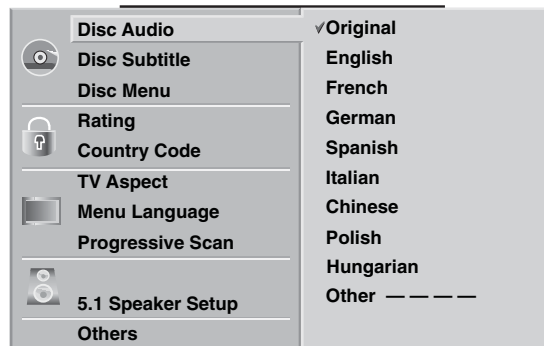

- 2 Appuyer sur **▲** ou **▼** pour sélectionner **Disc Audio** (Audio du disque).
- 3 Appuyer sur **▶**, puis sur **▲** ou **▼** pour sélectionner une langue. Si la langue souhaitée ne s'affiche pas, sélectionner **Others** (Autres), puis utiliser les touches numériques pour saisir le code à quatre chiffres de la langue souhaitée. Pour une liste des codes de langue, voir "Codes de langue" voir page 128.
- 4 Appuyer sur **MEMORY/ENTER** (Mémoire/Entrée) pour enregistrer le changement.

Activation des sous-titres d'un DVD

Certains DVD comportent des sous-titres pour la langue audio.

Pour activer les sous-titres :

- Appuyer une ou plusieurs fois sur **S-TITLE** (Sous-titres) pour sélectionner une langue de sous-titres.

Utilisation du menu de configuration du lecteur de DVD

Pour utiliser le menu de configuration du lecteur de DVD :

- 1 Appuyer sur **SET UP MENU** (Menu de configuration). Le menu de configuration s'affiche.



- 2 Appuyer sur ▲ ou ▼ pour sélectionner une option.
- 3 Appuyer sur ►, puis sur ▲ ou ▼ pour ajuster l'option.
- 4 Appuyer sur **MEMORY/ENTER** (Mémoire/Entrée) pour enregistrer le changement.

Remarque

L'ajustement de certaines options exige des étapes supplémentaires.

- 5 Appuyer sur **SET UP MENU** (Menu de configuration), **RETURN** (Retour) ou **PLAY** (Lecture) ► pour fermer le menu.

Modification de la langue du menu de configuration

Pour modifier la langue du menu de configuration :

- 1 Ouvrir le menu de configuration, puis sélectionner **Menu Language** (Langue du menu). Les options de langue du menu s'affichent.

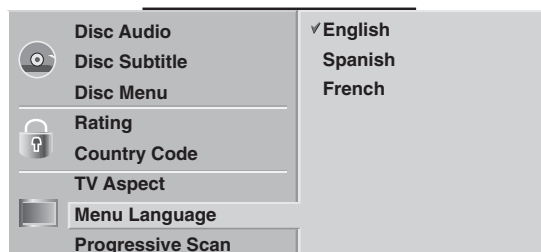

- 2 Appuyer sur **▶**, puis sur **▲** ou **▼** pour sélectionner une langue.
- 3 Appuyer sur **MEMORY/ENTER** (Mémoire/Entrée) pour enregistrer le changement.
- 4 Appuyer sur **SET UP MENU** (Menu de configuration), **RETURN** (Retour) ou **PLAY** (Lecture) **▶** pour fermer le menu.

Sélection d'un format d'écran

Pour sélectionner un format d'écran :

- 1 Ouvrir le menu de configuration, puis sélectionner **TV Aspect** (Format d'image). Les options de format d'écran s'affichent.

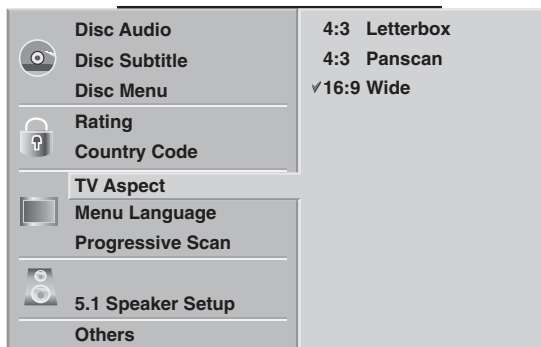

- 2 Appuyer sur **▶**, puis sur **▲** ou **▼** pour sélectionner un format d'écran. Il est possible de sélectionner :
 - **4:3 Letterbox** (Boîte aux lettres 4:3) – Sélectionner cette option pour un téléviseur 4:3 standard. L'image entière est affichée à l'écran, et des barres sont affichées au-dessus et en dessous de l'image.
 - **4:3 Panscan** (Recadrage automatique 4:3) – Sélectionner cette option pour un téléviseur 4:3 standard. L'image remplit l'écran, et les bords sont tronqués.
 - **16:9 Wide** (Panoramique 16:9) – Sélectionner cette option pour un téléviseur 16:9.
- 3 Appuyer sur **MEMORY/ENTER** (Mémoire/Entrée) pour enregistrer le changement.
- 4 Appuyer sur **SET UP MENU** (Menu de configuration), **RETURN** (Retour) ou **PLAY** (Lecture) **▶** pour fermer le menu.

Utilisation du balayage progressif

L'option **Progressive Scan** (Balayage progressif) affecte un téléviseur connecté aux prises **COMPONENT/PROGRESSIVE SCAN VIDEO OUT** (Sortie vidéo balayage progressif / composantes) au dos du système de cinéma maison.

Pour utiliser le balayage progressif :

- 1 Ouvrir le menu de configuration, puis sélectionner **Progressive Scan** (Balayage progressif).

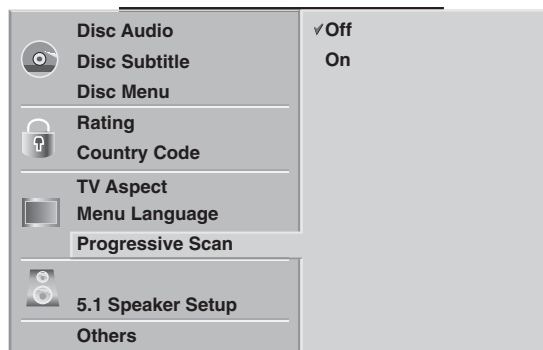

- 2 Appuyer sur **▶**, puis sur **▲** ou **▼** pour sélectionner **Off** (Désactivé) ou **On** (Activé).
 - En cas de connexion à un téléviseur analogique, sélectionner **Off** (Désactivé).
 - En cas de connexion à un téléviseur à balayage progressif, sélectionner **On** (Activé).

- 3 Appuyer sur **MEMORY/ENTER** (Mémoire/Entrée) pour enregistrer le changement.
- 4 Appuyer sur **SET UP MENU** (Menu de configuration), **RETURN** (Retour) ou **PLAY** (Lecture) ▶ pour fermer le menu.

Attention

Si le téléviseur connecté n'est pas un téléviseur à balayage progressif et que l'option sélectionnée est On (Activé), aucune image ne s'affiche à l'écran. Il faut réinitialiser le téléviseur pour désactiver l'option de balayage progressif.

Pour réinitialiser le téléviseur et désactiver l'option de balayage progressif :

- 1 Vérifier qu'aucun disque ne se trouve dans le plateau à disque. **NO DISC** (Pas de disque) doit apparaître dans la fenêtre d'affichage.
- 2 Maintenir appuyée **STOP** (Arrêt) ■ pendant cinq secondes. L'option est désactivée et l'image réapparaît à l'écran du téléviseur.

Configuration des haut-parleurs 5.1

Pour configurer les haut-parleurs :

- 1 Ouvrir le menu de configuration, puis sélectionner **5.1 Speaker Setup** (Configuration des haut-parleurs 5.1).

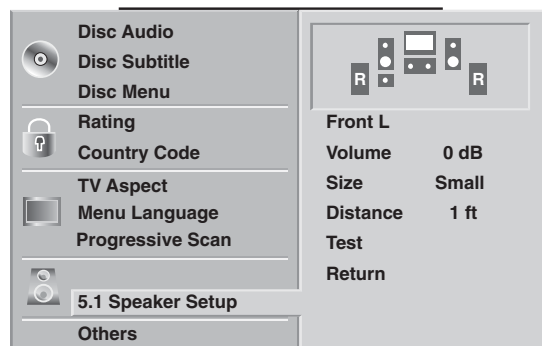

- 2 Appuyer une ou plusieurs fois sur ▶ pour sélectionner le haut-parleur à configurer, puis appuyer sur ▲ ou ▼ pour sélectionner l'option du haut-parleur à ajuster.

- 3 Appuyer sur ◀ ou ▶ pour ajuster l'option. Il est possible de régler :
 - **Volume** – Sélectionner un niveau de sortie entre - 6 dB et + 6 dB.
 - **Distance** – Spécifier la distance entre le haut-parleur et l'auditeur. (1 pied =30,48 cm) Il n'est pas possible de fixer la distance pour le caisson d'extrêmes graves.

Remarque

Le paramètre **Size** (Taille) ne peut pas être réglé.

- 4 Appuyer sur **MEMORY/ENTER** (Mémoire/Entrée) pour tester le signal de chaque haut-parleur.
- 5 Appuyer sur **RETURN** (Retour) pour revenir au menu précédent.
- 6 Appuyer sur **SET UP MENU** (Menu de configuration), **RETURN** (Retour) ou **PLAY** (Lecture) ▶ pour fermer le menu.

Activation ou désactivation de la commande de portée dynamique (DRC)

La commande de portée dynamique (dynamic range control, ou DRC) comprime la portée dynamique de la sortie audio (la différence entre les sons les plus élevés et les plus bas). L'utilisation de la DRC permet d'écouter à faible volume sans perte de clarté.

Pour activer ou désactiver la DRC :

- 1 Ouvrir le menu de configuration, puis sélectionner **Others** (Autres).

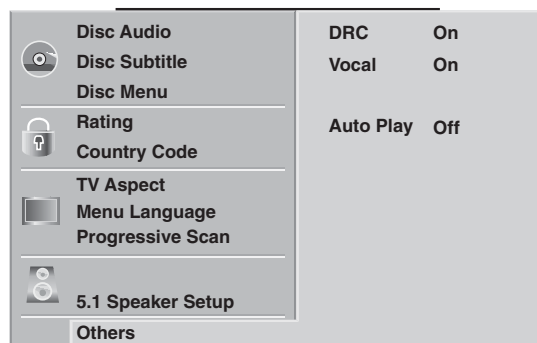

- 2 Appuyer sur ▲ ou ▼ pour sélectionner **DRC**, puis appuyer sur **MEMORY/ENTER** (Mémoire/Entrée) pour sélectionner **On** (Activée) ou **Off** (Désactivée).

Mixage de canaux karaoké pour un son stéréo

Remarque

Activer cette option uniquement pour des DVD de karaoké.

Pour mixer des canaux karaoké pour un son stéréo :

- 1 Ouvrir le menu de configuration, puis sélectionner **Others** (Autres).

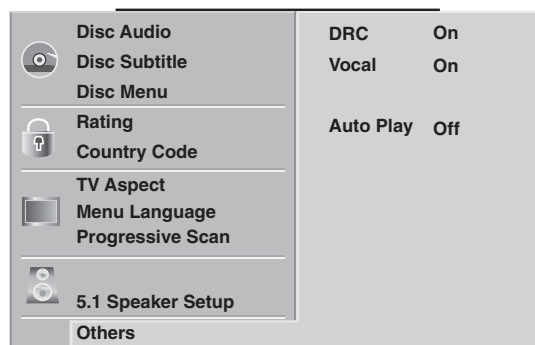

- 2 Appuyer sur ▲ ou ▼ pour sélectionner **Vocal**, puis appuyer sur **MEMORY/ENTER** (Mémoire/Entrée) pour sélectionner **On** (Activé) ou **Off** (Désactivé).

Lecture automatique des DVD

Le système de cinéma maison peut être configuré pour lire automatiquement un DVD dès qu'il est inséré. Le système de cinéma maison recherche sur le DVD le titre le plus long et commence la lecture par ce titre.

Remarque

La fonction de lecture automatique peut être inopérante avec certains DVD.

Pour lire automatiquement les DVD :

- 1 Ouvrir le menu de configuration, puis sélectionner **Others** (Autres).

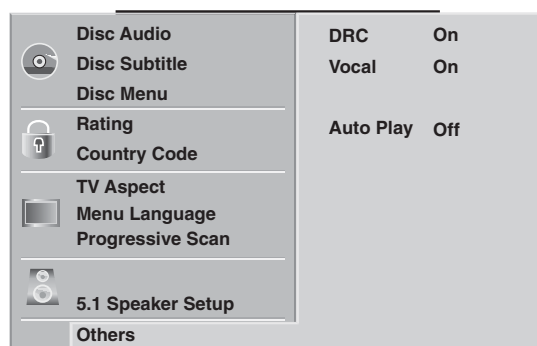

- 2 Appuyer sur ▲ ou ▼ pour sélectionner **Auto Play** (Lecture automatique), puis appuyer sur **MEMORY/ENTER** (Mémoire/Entrée) pour sélectionner **On** (Activée).

Configuration du contrôle parental

Les films sur DVD peuvent contenir des scènes qui ne sont pas recommandées pour les enfants. Dans certains cas, les DVD proposent des scènes de substitution qui sont plus appropriées pour des enfants. Ces scènes ont une classification de 1 à 8. Les classifications sont spécifiques à chaque pays.

Le contrôle parental permet d'interdire des scènes inappropriées ou des DVD entiers.

Pour configurer le contrôle parental :

- 1 Ouvrir le menu de configuration (setup), puis sélectionner **Rating** (Classification).

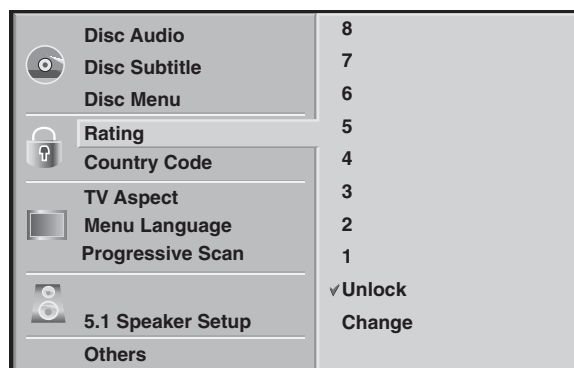

- 2 Appuyer sur ►. L'utilisateur est invité à saisir un mot de passe.
- 3 Utiliser les touches numériques pour saisir un mot de passe à quatre chiffres, puis appuyer sur **MEMORY/ENTER** (Mémoire/Entrée). En cas d'erreur, avant d'appuyer sur **MEMORY/ENTER**, appuyer sur **CLEAR** (Effacer) et saisir le mot de passe correctement.
- 4 Si c'est la première fois que le mot de passe est configuré, utiliser les touches numériques pour saisir une nouvelle fois le mot de passe, puis appuyer sur **MEMORY/ENTER** (Mémoire/Entrée).
- 5 Appuyer sur ▲ ou ▼ pour sélectionner une classification. La classification 1 correspond aux restrictions minimales. La classification 8 correspond aux restrictions maximales.
- 6 Appuyer sur **MEMORY/ENTER** pour enregistrer la configuration, puis appuyer sur **SET UP MENU** (Menu de configuration) pour fermer le menu de configuration.

Remarque

Si une classification a été configurée et que, en raison de sa classification, une scène d'un DVD est interdite, celle-ci est remplacée par une scène de substitution (si disponible). Si aucune scène de substitution n'est disponible, la lecture s'arrête.

Si une classification est configurée, il faut entrer le mot de passe pour lire un DVD interdit.

Pour régler le code pays pour le contrôle parental :

- 1 Ouvrir le menu de configuration, puis sélectionner **Country Code** (Code pays).
- 2 Appuyer sur ►. L'utilisateur est invité à saisir un mot de passe.
- 3 Utiliser les touches numériques pour saisir un mot de passe à quatre chiffres, puis appuyer sur **MEMORY/ENTER** (Mémoire/Entrée). En cas d'erreur, avant d'appuyer sur **MEMORY/ENTER**, appuyer sur **CLEAR** (Effacer) et saisir le mot de passe correctement.
- 4 Si c'est la première fois que le mot de passe est configuré, utiliser les touches numériques pour saisir une nouvelle fois le mot de passe, puis appuyer sur **MEMORY/ENTER** (Mémoire/Entrée).

- 5 Appuyer sur ▲ ou ▼ pour sélectionner le premier caractère du code pays, puis sur ► pour passer au caractère suivant. Pour une liste des codes pays, voir "Codes de pays" voir page 127.
- 6 Répéter l'étape 6 pour entrer le reste des caractères du code pays. Une fois le dernier caractère saisi, appuyer sur **MEMORY/ENTER** (Mémoire/Entrée) pour enregistrer le code.
- 7 Appuyer sur **SET UP MENU** (Menu de configuration) pour fermer le menu de configuration.

Modification du mot de passe

Pour modifier le mot de passe :

- 1 Appuyer sur **SET UP MENU** (Menu de configuration). Le menu de configuration s'affiche.
- 2 Appuyer sur ▲ ou ▼ pour sélectionner **Rating** (Classification).
- 3 Appuyer sur ►. L'utilisateur est invité à saisir un mot de passe.
- 4 Utiliser les touches numériques pour saisir l'ancien mot de passe, puis appuyer sur **MEMORY/ENTER** (Mémoire/Entrée). En cas d'erreur, avant d'appuyer sur **MEMORY/ENTER**, appuyer sur **CLEAR** (Effacer) et saisir le mot de passe correctement.
- 5 Appuyer sur ▲ ou ▼ pour sélectionner **Change** (Modification), puis appuyer sur **MEMORY/ENTER** (Mémoire/Entrée).
- 6 Utiliser les touches numériques pour saisir le nouveau mot de passe, puis appuyer sur **MEMORY/ENTER** (Mémoire/Entrée). En cas d'erreur, avant d'appuyer sur **MEMORY/ENTER**, appuyer sur **CLEAR** (Effacer) et saisir le mot de passe correctement.
- 7 Utiliser les touches numériques pour saisir une nouvelle fois le nouveau mot de passe, puis appuyer sur **MEMORY/ENTER** (Mémoire/Entrée).
- 8 Appuyer sur **SET UP MENU** (Menu de configuration) pour fermer le menu de configuration.

Réinitialisation du mot de passe

En cas d'oubli du mot de passe, il est possible de réinitialiser le mot de passe pour pouvoir en saisir un nouveau.

Pour réinitialiser le mot de passe :

- 1 Appuyer sur **SET UP MENU** (Menu de configuration). Le menu de configuration s'affiche.
- 2 Appuyer sur ▲ ou ▼ pour sélectionner **Rating** (Classification).
- 3 Utiliser les touches numériques pour entrer 210499. Le mot de passe est effacé.

Utilisation de la radio

Syntonisation d'une station radio

Pour syntoniser manuellement une station radio :

- 1 Appuyer une ou plusieurs fois sur **FM/AM** jusqu'à ce que la bande de fréquence apparaisse dans la fenêtre d'affichage et à l'écran du téléviseur.
- 2 Appuyer sur **FM/AM** pour sélectionner **FM** ou **AM**.
- 3 Appuyer sur **TUNING** (Syntonisation) ▲ ou **TUNING** ▼ pour sélectionner une station radio.
- 4 Pour éteindre la radio, éteindre le système de cinéma maison ou sélectionner un autre mode (CD/DVD, VCR, LINE 1 ou LINE 2).

Pour syntoniser automatiquement une station radio :

- 1 Appuyer une ou plusieurs fois sur **FM/AM** jusqu'à ce que la bande de fréquence apparaisse dans la fenêtre d'affichage et à l'écran du téléviseur.
- 2 Appuyer sur **FM/AM** pour sélectionner **FM** ou **AM**.
- 3 Maintenir appuyée **TUNING** (Syntonisation) ▲ ou **TUNING** ▼ pendant une ou deux secondes. Lorsque la touche est relâchée, le système de cinéma maison passe à la station précédente ou suivante qui est disponible. Si une station a un signal faible, la fonction de syntonisation automatique peut sauter la station.

Mémorisation de stations radio

Il est possible de mémoriser jusqu'à 50 stations FM et AM. Avant la syntonisation, vérifier que le volume est réglé à un bas niveau.

Pour mémoriser des stations radio :

- 1 Appuyer une ou plusieurs fois sur **FM/AM** jusqu'à ce que la bande de fréquence apparaisse dans la fenêtre d'affichage et à l'écran du téléviseur.

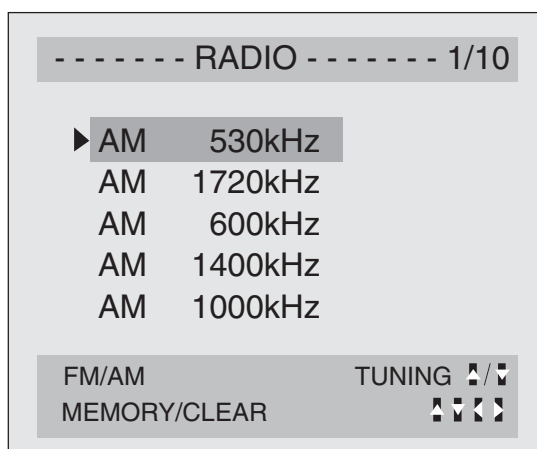

- 2 Appuyer sur **TRK/PRESET** (Alignement/Mémorisation) ▲ ou **TRK/PRESET** ▼ sur la télécommande, ou sur **PRESET (Mémorisation)** + ou **PRESET** – sur la face avant pour sélectionner la station à mémoriser. Si la colonne sélectionnée est vierge, **R-SKIP** apparaît dans la fenêtre d'affichage.

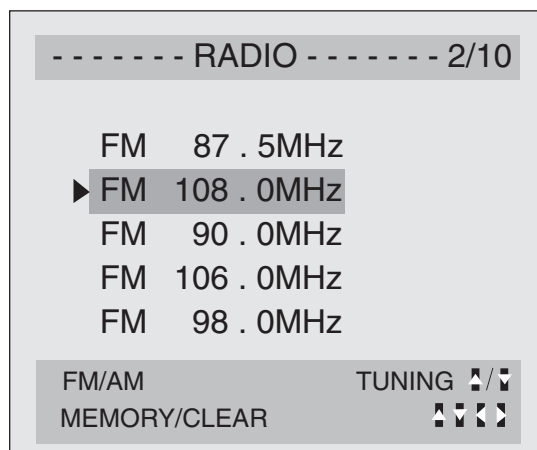

- 3 Appuyer sur **FM/AM** sur la télécommande ou la face avant pour sélectionner AM ou FM.
- 4 Maintenir appuyée **TUNING** (Syntonisation) ▼ ou **TUNING** ▲ sur la télécommande pendant 1 ou 2 secondes. Lorsque la touche est relâchée, le système de cinéma maison recherche la station.
- 5 Appuyer sur **MEMORY/ENTER** (Mémoire/Entrée) pour mémoriser la station.
- 6 Répéter les étapes 2 à 5 pour mémoriser d'autres stations.

Syntonisation d'une station mémorisée

Pour syntoniser une station mémorisée :

- 1 Appuyer une ou plusieurs fois sur **FM/AM** jusqu'à ce que la bande de fréquence apparaisse dans la fenêtre d'affichage et à l'écran du téléviseur. La dernière station reçue est syntonisée.
- 2 Appuyer une ou plusieurs fois sur **TRK/PRESET** (Alignement/Mémorisation) ▲ ou **TRK/PRESET** ▼ sur la télécommande pour sélectionner la station mémorisée souhaitée. Chaque fois qu'une touche est appuyée, le système de cinéma maison syntonise la station mémorisée suivante.

Effacement d'une station mémorisée

Pour effacer à une station radio mémorisée :

- 1 Appuyer sur **FM/AM** sur la télécommande ou la face avant jusqu'à ce que la bande de fréquence apparaisse à l'écran d'affichage et à l'écran du téléviseur.
- 2 Appuyer sur **TRK/PRESET** (Alignement/Mémorisation) ▲ ou **TRK/PRESET** ▼ sur la télécommande pour sélectionner la station à effacer.
- 3 Appuyer sur **CLEAR** (Effacer) pour effacer la station radio mémorisée.

Remarque

La fonction **CLEAR** (Effacer) n'est pas disponible en mode d'enregistrement ou de pause d'enregistrement.

Ajout d'une étiquette à une station mémorisée

Il est possible d'ajouter une étiquette à une station mémorisée. Chaque étiquette peut comprendre jusqu'à cinq caractères. Lors de la syntonisation d'une station à laquelle une étiquette a été attribuée, cette étiquette apparaît dans la fenêtre d'affichage.

Pour ajouter une étiquette à une station mémorisée :

- 1 Appuyer sur **FM/AM** sur la télécommande ou la face avant jusqu'à ce que la bande de fréquence apparaisse à l'écran d'affichage et à l'écran du téléviseur.
- 2 Appuyer sur **TRK/PRESET** (Alignement/Mémorisation) ▲ ou **TRK/PRESET** ▼ sur la télécommande pour sélectionner la station à étiqueter.
- 3 Appuyer sur ► pour passer à la colonne des noms de station.
- 4 Appuyer sur ▲ ou ▼ pour entrer le premier caractère de l'étiquette, puis utiliser ◀ ou ▶ pour passer au caractère suivant ou précédent.
- 5 Après avoir saisi l'étiquette, appuyer sur **MEMORY/ENTER** (Mémoire/Entrée).
- 6 Appuyer sur la touche **MEMORY/ENTER** (Mémoire/entrée) de la télécommande. Le nom de la station est mis en mémoire.

Problèmes et solutions

Avant de contacter le service après-vente, se reporter au guide ci-après pour identifier la cause possible d'un problème.

Anomalie	Cause	Solution
Pas d'alimentation.	Le cordon d'alimentation est débranché.	Brancher le cordon d'alimentation sur une prise secteur et vérifier que la prise secteur est alimentée.
Le système de cinéma maison est sous tension, mais ne fonctionne pas.	Aucun disque ou bande vidéo n'a été inséré.	Insérer un disque ou une bande vidéo. Le témoin lumineux du disque ou de la bande vidéo s'allume dans la fenêtre d'affichage.

Anomalie	Cause	Solution
Absence d'image.	Le téléviseur n'est pas réglé pour recevoir le signal de sortie du système de cinéma maison.	Sélectionner le mode d'entrée vidéo approprié sur le téléviseur afin que l'image en provenance du système de cinéma maison s'affiche sur l'écran du téléviseur.
	Le système de cinéma maison est réglé sur le mode TV.	Appuyer plusieurs fois sur la touche TV/VCR de la télécommande pour sélectionner le mode VCR (Magnétoscope). Le témoin TV disparaît de la fenêtre d'affichage.
	Le câble vidéo n'est pas correctement connecté.	Connecter fermement le câble vidéo.
	Le téléviseur connecté est hors tension.	Mettre le téléviseur sous tension.
Pas de son.	La sortie audio numérique est réglée sur la mauvaise position.	Régler la sortie audio numérique sur la position correcte, puis mettre de nouveau le système de cinéma maison sous tension.
L'image de lecture est médiocre.	Le disque est sale.	Nettoyer le disque.
	Les têtes de lecture vidéo du magnétoscope sont sales.	Nettoyer les têtes de lecture vidéo.
	La bande vidéo est une bande de location ou a été enregistrée sur un magnétoscope différent.	Régler l'alignement.

Anomalie	Cause	Solution
Le système de cinéma maison ne démarre pas la lecture.	Aucun disque ou bande vidéo n'a été inséré.	Insérer un disque ou une bande vidéo. Le témoin lumineux du disque ou de la bande vidéo s'allume dans la fenêtre d'affichage.
	Le disque inséré est illisible.	Insérer un disque lisible (vérifier le type de disque, le standard couleur et le code régional).
	Le disque a été inséré à l'envers.	Insérer le disque avec l'étiquette vers le haut.
	Le disque inséré n'est pas positionné dans les repères.	Vérifier que le disque est placé correctement dans les repères du plateau à disque.
	Le disque est sale.	Nettoyer le disque.
La télécommande ne fonctionne pas correctement.	La télécommande n'est pas pointée sur le capteur à distance du système de cinéma maison.	Pointer la télécommande vers le capteur de télécommande du système de cinéma maison.
	La télécommande est trop éloignée du système de cinéma maison.	Utiliser la télécommande dans un rayon de 23 pi (7 m).
	Un obstacle se dresse entre la télécommande et le capteur de la télécommande.	Retirer l'obstacle.
	Les piles de la télécommande sont épuisées.	Remplacer les piles.
	Le système de cinéma maison est réglé sur un mode incorrect.	Pour la lecture d'une bande vidéo, appuyer sur VCR (Magnétoscope). Pour la lecture d'un disque, appuyer sur DVD/CD.
L'image du caméscope ne s'affiche pas sur l'écran de TV.	La source d'entrée vidéo sélectionnée est erronée.	Si le caméscope est branché sur les prises A/V arrière, sélectionner LINE 1 (Ligne 1). Si le caméscope est branché sur les prises A/V avant, sélectionner LINE 2 (Ligne 1).

Anomalie	Cause	Solution
Il n'est pas possible d'effectuer un enregistrement programmé.	L'horloge n'est pas réglée correctement.	Régler l'horloge.
	L'enregistrement programmé n'a pas été configuré correctement.	Reprogrammer l'enregistrement.
Le témoin  apparaît lorsque le système de cinéma maison est mis hors tension.	Le système de cinéma maison est en mode d'enregistrement programmé (Timer Recording).	Ceci est l'indication normale que le système de cinéma maison est en mode d'enregistrement programmé.
L'audio n'est pas lue ou enregistrée en mode stéréo.	Le téléviseur n'est pas compatible avec la stéréo.	Aucune action n'est possible.
	L'émission diffusée n'est pas en format stéréo.	Aucune action n'est possible.

Entretien

Nettoyage du boîtier

Utiliser un chiffon doux et sec. Si les surfaces sont extrêmement sales, utiliser un chiffon doux légèrement humecté d'une solution détergente douce. Ne pas utiliser des solvants puissants comme l'alcool, le benzène ou les diluants, étant donné que ceux-ci peuvent endommager la surface du système de cinéma maison.

Obtention d'une image nette

Le système de cinéma maison est un appareil de précision de haute technologie. Si la lentille de lecture optique et les pièces du lecteur de disque sont sales ou usées, la qualité de l'image sera médiocre.

Une inspection régulière et un entretien sont recommandés toutes les 1 000 heures d'utilisation (ceci dépend du milieu de fonctionnement.) Pour plus de détails, contacter le détaillant le plus proche.

Condensation de l'humidité

Une condensation de l'humidité peut se produire :

- Lorsque le système de cinéma maison est transporté d'un endroit froid à un endroit chaud.
- Dans des conditions extrêmement humides.

Dans des endroits où une condensation de l'humidité peut se produire :

- Garder le système de cinéma maison branché sur le secteur et sous tension. Ceci aidera à éviter la condensation.
- Si une condensation a eu lieu, attendre quelques heures que le système de cinéma maison sèche avant de l'utiliser.

Manipulation des disques

Un disque sale, rayé ou voilé peut causer des sauts ou des parasites.

Pour entretenir les disques :



- Tenir les disques par les bords.
- Ranger les disques dans leur boîtier lorsqu'ils ne sont pas utilisés.
- Ne pas exposer les disques à la lumière directe du soleil, une humidité élevée, de hautes températures ou la poussière. Une exposition prolongée à des températures extrêmes peut avoir pour effet de voiler les disques.
- Ne pas coller d'étiquette ou de ruban adhésif sur les disques.

Pour nettoyer un disque :

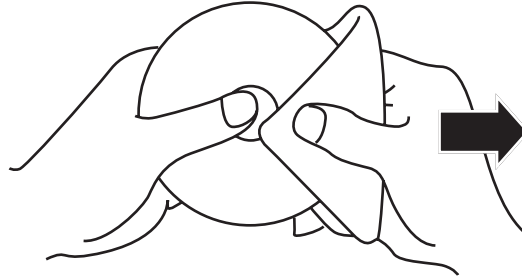

- À l'aide d'un chiffon doux, essuyer le disque à partir du centre vers la périphérie.

Attention

Ne pas utiliser de détergent, ni d'agents de nettoyage abrasifs. Ils endommageraient la surface du disque.

Rangement des disques

Après lecture, ranger le disque dans son boîtier. Ne pas exposer les disques à la lumière directe du soleil ou à des sources de chaleur, comme une voiture en stationnement.

Codes de pays

Pays	Code	Pays	Code	Pays	Code
Afghanistan	AF	Groenland	GL	Panama	PA
Argentine	AR	Îles Heard et McDonald	HM	Paraguay	PY
Australie	AU	Hongkong	HK	Philippines	PH
Autriche	AT	Hongrie	HU	Pologne	PL
Belgique	BE	Inde	IN	Portugal	PT
Bhoutan	BT	Indonésie	ID	Roumanie	RO
Bolivie	BO	Israël	IL	Fédération russe	RU
Brésil	BR	Italie	IT	Arabie saoudite	SA
Cambodge	KH	Jamaïque	JM	Sénégal	SN
Canada	CA	Japon	JP	Singapour	SG
Chili	CL	Kenya	KE	République slovaque	SK
Chine	CN	Koweït	KW	Slovénie	SI
Colombie	CO	Libye	LY	Afrique du sud	ZA
Congo	CG	Luxembourg	LU	Corée du Sud	KR
Costa Rica	CR	Malaisie	MY	Espagne	ES
Croatie	HR	Maldives	MV	Sri Lanka	LK
République tchèque	CZ	Mexique	MX	Suède	SE
Danemark	DK	Monaco	MC	Suisse	CH
Équateur	EC	Mongolie	MN	Taiwan	TW
Égypte	EG	Maroc	MA	Thaïlande	TH
El Salvador	SV	Népal	NP	Turquie	TR
Éthiopie	ET	Hollande	NL	Ouganda	UG
Fidji	FJ	Antilles néerlandaises	AN	Ukraine	UA
Finlande	FI	Nouvelle-Zélande	NZ	États-Unis	US
France	FR	Nigéria	NG	Uruguay	UY
Allemagne	DE	Norvège	NO	Ouzbékistan	UZ
Grande-Bretagne	GB	Oman	OM	Vietnam	VN
Grèce	GR	Pakistan	PK	Zimbabwe	ZW

Codes de langue

Langue	Code	Langue	Code	Langue	Code
Abkhaze	6566	Hébreu	7387	Roumain	8279
Afar	6565	Hindi	7273	Russe	8285
Afrikaans	6570	Hongrois	7285	Samoan	8377
Albanais	8381	Islandais	7383	Sanskrit	8365
Amehar	6577	Indonésien	7378	Gaélique écossais	7168
Arabe	6582	Interlingua	7365	Serbe	8382
Arménien	7289	Irlandais	7165	Serbo-croate	8372
Assamais	6583	Italien	7384	Shona	8378
Azéris	6590	Japonais	7465	Sindhi	8368
Bachkir	6665	Javanais	7487	Cinghalais	8373
Basque	6985	Kannada	7578	Slovaque	8375
Bengali	6678	Cachemiri	7583	Slovène	8376
Bhoutanais	6890	Kazakh	7575	Somali	8379
Bihari	6672	Kirghiz	7589	Espagnol	6983
Breton	6682	Coréen	7579	Soudanais	8385
Bulgare	6671	Kurde	7585	Souahili	8387
Birman	7789	Laotien	7679	Suédois	8386
Biélorusse	6669	Latin	7665	Tagalog	8476
Khmer	7577	Letton	7686	Tadjik	8471
Catalan	6765	Lingala	7678	Tamoul	8465
Chinois	9072	Lituanien	7684	Tatar	8484
Corse	6779	Macédonien	7775	Telougou	8469
Croate	7282	Malgache	7771	Thaï	8472
Tchèque	6783	Malais	7783	Tibétain	6679
Danois	6865	Malayalam	7776	Tigréen	8473
Néerlandais	7876	Maltais	7784	Tonga	8479
Anglais	6978	Maori	7773	Turc	8482
Espéranto	6979	Marathe	7782	Turkmène	8475
Estonien	6984	Moldave	7779	Twi	8487
Féroïen	7079	Mongol	7778	Ukrainien	8575
Fidji	7074	Nauruan	7865	Ourdou	8582
Finlandais	7073	Népalais	7869	Ouzbek	8590

Langue	Code	Langue	Code	Langue	Code
Français	7082	Norvégien	7879	Vietnamien	8673
Galicien	7176	Oriya	7982	Volapük	8679
Géorgien	7565	Pendjabi	8065	Gallois	6789
Allemand	6869	Afghan	8083	Wolof	8779
Grec	6976	Iranien	7065	Xhosa	8872
Groenlandais	7576	Polonais	8076	Yiddish	7473
Guarani	7178	Portugais	8084	Yorouba	8979
Goujrati	7185	Quetchua	8185	Zoulou	9085
Haoussa	7265	Rhéo-roman	8277		

Spécifications

La conception et les spécifications sont sujettes à modifications sans avis préalable.

Général

Alimentation électrique	120 V CA, 60 Hz
Consommation électrique	50 W
Dimensions (approximatives) (L x P x H)	16,9 x 3,5 x 13,8 po (430 x 90 x 350 mm)
Poids (approximatif)	8 kg (17,6 lb)
Température de service	41 à 95 °F (5 à 35°C)
Humidité en service	5 à 90 %
Standard	NTSC

Entrées

Entrée vidéo VHS (LINE 1 et LINE 2)	1 V c-c 75 ohms sync. négative, prise RCA (2)
VHS AUDIO IN (Entrée audio magnétoscope) (LINE 1 et LINE 2)	- 6.0 dBm, plus de 47 ohms, Prises RCA G et D (2 jeux)

Sorties

MONITOR OUT (Sortie moniteur)	1 V c-c 75 ohms, sync. négative
Sortie vidéo à composantes	(Y) 1 V (c-c), 75 ohms, sync. négative 1 prise RCA (Pb)/(Pr) 0,7 V (c-c), 75 ohms, 1 prise RCA

Spécifications du magnétoscope

Système de têtes de lecture	Système de balayage azimutal à quatre têtes hélicoïdales
Vitesse de la bande	SP : 33,35 mm/s, LP : 16,67 mm/s, SLP : 11,12 mm/s
Largeur de la bande	12,7 mm
Durée d'enregistrement maximale	SP : 2 HEURES (T-120) SLP : 6 HEURES (T-120) 8 HEURES (T-160)
Durée de rembobinage	Environ 3 minutes (T-120)
Rapport signal à bruit	Plus de 65 dB (mode EE)
Dynamique du signal	Plus de 70 dB (mode EE)

Spécifications du lecteur de DVD

Système laser	Semi-conducteur laser, longueur d'onde de 650 nm
Réponse en fréquence	DVD (PCM 96 kHz) : 20 Hz à 44 kHz DVD (PCM 48 kHz) : 20 Hz à 22 kHz CD : 20 Hz à 18 kHz
Rapport signal à bruit	Plus de 70 dB
Distorsion harmonique	Inférieure à 0,5 %
Dynamique du signal	Plus de 65 dB (DVD/CD)

Section Syntonisation

Système	Synthétiseur numérique à quartz PLL
Gamme du syntoniseur	87,5 à 108 MHz (FM)
	530 à 1 720 kHz (AM)
Antenne	Antenne filaire (FM)
	Antenne cadre (AM)

Haut-parleurs

	Haut-parleurs satellites (LHS-36SCS)	Caisson d'extrêmes graves passif (LHS-36SCW)
Type	Haut-parleur à 1 voie	Haut-parleur à 1 voie
Impédance	4 ohms	8 ohms
Réponse en fréquence	160 à 20 000 Hz	65 à 1 500 Hz
Pression acoustique	82 dB/W (1 m)	80 dB/W (1 m)
Dimensions nettes (L x H x P)	3,86 × 3,98 × 4,13 po (98 × 101 × 105 mm)	7,13 × 13,82 × 10,94 po (181 × 351 × 278 mm)
Poids net	1,15 lb (0,52 kg)	7,50 lb (3,4 kg)

Avis juridiques

FCC article 15

Cet appareil est conforme à l'article 15 du règlement de la FCC. Son utilisation est soumise aux deux conditions suivantes : (1) Cet appareil ne doit pas provoquer d'interférences préjudiciables et (2) il doit accepter toute interférence reçue, y compris celles risquant d'engendrer un fonctionnement indésirable.

Cet équipement a été mis à l'essai et déclaré conforme aux limites prévues pour un appareil numérique de classe B, définies dans la section 15 de la réglementation FCC. Ces limites ont été établies pour fournir une protection raisonnable contre les interférences préjudiciables lors d'une installation résidentielle. Cet équipement génère, utilise et diffuse des ondes radio et, s'il n'est pas installé et utilisé conformément aux instructions dont il fait l'objet, il peut provoquer des interférences préjudiciables avec les communications radio. Cependant, il n'est pas possible de garantir qu'aucune interférence ne se produira pour une installation particulière. Si cet équipement produit des interférences importantes lors de réceptions radio ou télévisées, qui peuvent être détectées en éteignant puis en rallumant l'appareil, essayer de corriger l'interférence au moyen de l'une ou de plusieurs des mesures suivantes :

- Réorienter ou déplacer l'antenne réceptrice.
- Augmenter la distance entre l'équipement et le récepteur.
- Brancher l'équipement sur la prise secteur d'un circuit différent de celui auquel le récepteur est relié.
- Contacter le revendeur ou un technicien qualifié pour toute assistance.

Avertissement de la FCC

Tous changements ou modifications qui ne seraient pas expressément approuvés par les responsables de l'application des règles FCC pourraient rendre nul le droit de l'utilisateur d'utiliser cet équipement.

Déclaration NMB-003 du Canada

Cet appareil numérique de la classe B est conforme à la norme NMB-003 du Canada.

Droits d'auteurs

© 2007 Insignia. Insignia et le logo Insignia sont des marques de commerce de Best Buy Enterprise Services, Inc. Les autres noms de marques et de produits mentionnés sont des marques de commerce ou des marques déposées de leurs propriétaires respectifs. Les spécifications et caractéristiques sont susceptibles d'être modifiées sans préavis.

Pour l'assistance technique, appeler le (877) 467-4289.

Garantie limitée d'un an

Insignia Products ("Insignia") garantit au premier acheteur de ce **NS-H4005** neuf ("Produit"), qu'il est exempt de vices de fabrication et de main-d'œuvre à l'origine, pour une période d'un (1) an à partir de la date d'achat du Produit ("Période de garantie"). Ce produit doit avoir été acheté chez un revendeur agréé des produits de la marque Insignia et emballé avec cette déclaration de garantie. Cette garantie ne couvre pas les Produits remis à neuf. Les conditions de la présente garantie s'appliquent à tout Produit pour lequel Insignia est notifié, pendant la Période de garantie, d'un vice couvert par cette garantie qui nécessite une réparation.

Quelle est la durée de la couverture ?

La Période de garantie dure 1 an (365 jours) à compter de la date d'achat de ce Produit. La date d'achat est imprimée sur le reçu fourni avec le Produit.

Que couvre cette garantie ?

Pendant la Période de garantie, si un vice de matériau ou de main-d'œuvre d'origine est détecté sur le Produit par un service de réparation agréé par Insignia ou le personnel du magasin, Insignia (à sa seule discrétion) : (1) réparera le Produit en utilisant des pièces détachées neuves ou remises à neuf ; ou (2) remplacera le Produit par un produit ou des pièces neuves ou remises à neuf de qualité comparable. Les produits et pièces remplacés au titre de cette garantie deviennent la propriété d'Insignia et ne sont pas retournés à l'acheteur. Si les Produits ou pièces nécessitent une réparation après l'expiration de la Période de garantie, l'acheteur devra payer tous les frais de main d'œuvre et les pièces. Cette garantie reste en vigueur tant que l'acheteur reste propriétaire du Produit Insignia pendant la Période de garantie. La garantie prend fin si le Produit est revendu ou transféré d'une quelconque façon que ce soit à tout autre propriétaire.

Comment obtenir une réparation sous garantie ?

Si le Produit a été acheté chez un détaillant, le rapporter accompagné du reçu original chez ce détaillant. S'assurer de remettre le Produit dans son emballage d'origine ou dans un emballage qui procure la même qualité de protection que celui d'origine. Si le Produit a été acheté en ligne, l'expédier accompagné du reçu original à l'adresse indiquée sur le site Web. S'assurer de remettre le Produit dans son emballage d'origine ou dans un emballage qui procure la même qualité de protection que celui d'origine.

Pour obtenir le service de la garantie à domicile pour un téléviseur avec écran de 25 po ou plus, appeler le 1-888-BESTBUY. L'assistance technique établira un diagnostic et corrigera le problème au téléphone ou enverra un technicien agréé par Insignia pour la réparation à domicile.

Où cette garantie s'applique-t-elle ?

Cette garantie ne s'applique qu'à l'acheteur original du Produit aux États-Unis et au Canada.

Ce qui n'est pas couvert par cette garantie limitée

La présente garantie ne couvre pas :

- la formation du client ;
- l'installation ;
- les réglages de configuration ;
- les dommages esthétiques ;
- les dommages résultants de catastrophes naturelles telles que la foudre ;
- les accidents ;
- une utilisation inadaptée ;

- une manipulation abusive ;
- la négligence ;
- une utilisation commerciale ;
- la modification de tout ou partie du Produit, y compris l'antenne ;
- Un écran plasma endommagé par les images fixes (sans mouvement) qui restent affichées pendant de longues périodes (rémanentes).

La présente garantie ne couvre pas non plus :

- les dommages ayant pour origine une utilisation ou une maintenance défectueuse ;
- la connexion à une source électrique dont la tension est inadéquate ;
- Toute réparation effectuée par quiconque autre qu'un service de réparation agréé par Insignia pour la réparation du Produit
- les Produits vendus en l'état ou hors service ;
- les consommables tels que les fusibles ou les piles ;
- les produits dont le numéro de série usine a été altéré ou enlevé du Produit.

LA RÉPARATION OU LE REMPLACEMENT, TELS QU'OFFERTS PAR LA PRÉSENTE GARANTIE, CONSTITUENT LE SEUL RECOURS DE L'ACHETEUR. INSIGNIA NE SAURAIT ÊTRE TENU POUR RESPONSABLE DE DOMMAGES ACCESSOIRES OU CONSÉCUTIFS, RÉSULTANT DE L'INEXÉCUTION D'UNE GARANTIE EXPRESSE OU IMPLICITE SUR CE PRODUIT, Y COMPRIS, SANS S'Y LIMITER, LA PERTE DE DONNÉES, L'IMPOSSIBILITÉ D'UTILISER LE PRODUIT, L'INTERRUPTION D'ACTIVITÉ OU LA PERTE DE PROFITS. INSIGNIA PRODUCTS N'OCTROIE AUCUNE AUTRE GARANTIE EXPRESSE RELATIVE À CE PRODUIT ; TOUTES LES GARANTIES EXPRESSES OU IMPLICITES POUR CE PRODUIT, Y COMPRIS MAIS SANS LIMITATION, TOUTE GARANTIE DE QUALITÉ MARCHANDE, D'ADÉQUATION À UN BUT PARTICULIER, SONT LIMITÉES À LA PÉRIODE DE GARANTIE APPLICABLE TELLE QUE DÉCRITE CI-DESSUS ET AUCUNE GARANTIE EXPRESSE OU IMPLICITE, NE S'APPLIQUERA APRÈS LA PÉRIODE DE GARANTIE. CERTAINS ÉTATS ET PROVINCES NE RECONNAISSENT PAS LES LIMITATIONS DE LA DURÉE DE VALIDITÉ DES GARANTIES IMPLICITES. PAR CONSÉQUENT, LES LIMITATIONS SUSMENTIONNÉES PEUVENT NE PAS S'APPLIQUER À L'ACHETEUR ORIGINAL. LA PRÉSENTE GARANTIE DONNE À L'ACHETEUR DES GARANTIES JURIDIQUES SPÉCIFIQUES ; IL PEUT AUSSI BÉNÉFICIER D'AUTRES GARANTIES QUI VARIENT D'UN ÉTAT OU D'UNE PROVINCE À L'AUTRE.

Pour contacter Insignia :

Pour le service à la clientèle, appeler le 1-877-467-4289

www.insignia-products.com

INSIGNIAMC est une marque commerciale de Best Buy Enterprise Services, Inc.

Distribué par Best Buy Purchasing, LLC

Insignia, 7601 Penn Avenue South, Richfield, Minnesota, U.S.A.

Insignia NS-H4005

Sistema de Home Theater

Contenido

Bienvenido	136
Información de seguridad	137
Características	141
Accesorios	141
Vista Frontal	141
Ventana de visualización	143
Vista Posterior	144
Instalación del sistema de teatro en casa	150
Conexión a un televisor	150
Conexión de un equipo de audio/video externo	152
Conexión de las antenas de radio	153
Conexión de los altavoces	154
Conexión del núcleo de ferrita	155
Uso del VCR	157
Reproducción de una cinta de video	157
Control de la reproducción de cintas de video	157
Ajuste del alineamiento	158
Mostrando información de la cinta de video	159
Visualización del reloj y del contador de tiempo real	160
Selección del modo de audio del VCR	160
Ajuste del reloj	162
Marcado de un punto de comienzo en una cinta de video	163
Grabación de una cinta de video	164
Copiado desde una cámara de video o un VCR externo	165
Copiado desde un reproductor de DVD al VCR	165
Uso del reproductor de DVD	166
Reproducción de un DVD	166
Control de la reproducción de DVD	167
Cómo reproducir un CD de audio	168
Reproducción de CD de MP3 o de WMA	168
Control de la reproducción de un CD de audio, MP3 o WMA	170
Reproducción de un CD de JPEG	170
Control de la reproducción JPEG	171
Selección del modo de sonido para un CD	172
Repetición de un capítulo o título de DVD	172
Repetición de una pista o de un CD de audio, MP3 o WMA	172
Repetición de una sección de un DVD	173
Repetición de una sección de un CD de audio	173
Programación de una lista de reproducción de audio, MP3 o WMA	173
Uso del ZOOM	175
Búsqueda por tiempo en un DVD	175
Marcado de un punto de comienzo en un DVD	175
Uso de los menús del DVD	176
Visualización de diferentes ángulos de cámara	177
Cómo cambiar el idioma de audio del DVD	177
Visualización de subtítulos de DVD	178

Uso del menú de configuración del DVD	178
Cómo cambiar el idioma del menú de configuración	179
Selección de la relación de aspecto	179
Uso de barrido progresivo	180
Instalación de altavoces 5.1	181
Activación o desactivación del control de rango dinámico (DRC)	182
Combinación de canales de karaoke para un sonido estéreo	183
Reproducción automática de DVD	183
Configuración de los controles de los padres	184
Cambio de la contraseña	186
Restauración de la contraseña	186
Uso de la radio	187
Sintonización de una emisora de radio	187
Predefinición de emisoras de radio	188
Sintonización de una emisora predefinida	189
Eliminar una estación predefinida	189
Cómo añadir una etiqueta a una estación predefinida	190
Solución de problemas	190
Mantenimiento	193
Limpieza del gabinete	193
Obtención de una imagen clara	193
Condensación de humedad	194
Manejo de los discos	194
Almacenamiento de los discos	195
Avisos legales	201
Garantía Limitada de 1 Año	203

Bienvenido

Felicitaciones por su compra de un producto de alta calidad de Insignia. Su NS-H4005 representa el más moderno diseño de sistema de teatro en casa, y está concebido para brindar un rendimiento confiable y sin problemas.

Información de seguridad



Advertencia:

Para reducir el riesgo de choque eléctrico, no retire la cubierta o la parte posterior. No hay partes reparables por el usuario en el interior. Para realizar reparaciones, acuda al personal de servicio calificado.

Precaución

Para evitar un choque eléctrico, introduzca la clavija ancha del enchufe del cable de alimentación en la ranura ancha de un tomacorriente. Si el enchufe no entra, solicite a un electricista calificado con licencia que cambie el tomacorriente obsoleto. No modifique el enchufe del cable de alimentación ya que se anulará esta característica de seguridad.

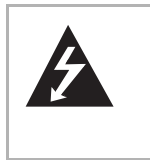

Este símbolo indica que voltaje peligroso que puede constituir un riesgo de choque eléctrico se encuentra presente dentro de su sistema de teatro en casa. Esta etiqueta se encuentra ubicada en la parte posterior de su sistema de teatro en casa.



Este símbolo indica que hay instrucciones importantes de operación y mantenimiento en la literatura que acompaña a su sistema de teatro en casa.

Lea las instrucciones

Lea todas las instrucciones de seguridad y operación antes de utilizar su sistema de teatro en casa.

Guarde las instrucciones

Conserve las instrucciones de seguridad y operación para referencia futura.

Siga las advertencias y las instrucciones

Preste atención a todas las advertencias sobre su sistema de teatro en casa y las instrucciones de operación. Siga todas las instrucciones de operación y uso.

Agua y humedad

No utilice este sistema de teatro en casa cerca del agua. Por ejemplo, no lo use cerca de una bañera, lavabo, fregadero de cocina o lavadero, en un sótano mojado o cerca de una piscina.

Limpieza

Desconecte el sistema de teatro en casa antes de limpiarlo. No use productos de limpieza líquidos o en aerosol. Use solamente un paño húmedo para limpiar el exterior de su sistema de cine en casa.

Ventilación

Las ranuras y aberturas en el gabinete y en la parte posterior o en la base se proporcionan con fines de ventilación, operación confiable y protección contra sobrecalentamiento. Estas aberturas no se deben bloquear ni cubrir. Las aberturas nunca se deben bloquear si se coloca el sistema de teatro en casa sobre una cama, un sofá, una alfombra u otra superficie similar. No coloque su sistema de teatro en casa cerca o sobre un radiador o calefactor. No coloque su sistema de teatro en casa en una instalación integrada, tal como un librero o estantería a menos que se proporcione ventilación apropiada o se hayan seguido las instrucciones del fabricante.

Calor

Asegúrese de que su sistema de teatro en casa se encuentre alejado de fuentes de calor tales como radiadores, calefactores, estufas u otros productos (incluyendo amplificadores) que produzcan calor.

Conexión a tierra o polarización

No anule el propósito de seguridad del enchufe con polarización o con conexión a tierra. Un enchufe polarizado tiene dos espigas una más ancha que la otra. Un enchufe del tipo de conexión a tierra tiene dos espigas y una clavija de tierra. La espiga ancha y la clavija de tierra se proveen para su seguridad. Si el enchufe no cabe, póngase en contacto con un electricista para reemplazar el tomacorriente obsoleto.

Protección del cable de alimentación

Los cables de alimentación deben colocarse de manera que no se pisen o sean aplastados por artículos colocados sobre ellos o contra ellos. Preste atención especial a los cables en los enchufes, en los receptáculos auxiliares y en el punto en el que salen de su sistema de teatro en casa.

Aditamentos

No use aditamentos que no hayan sido recomendados por Insignia ya que podrían causar peligros.

Soporte

No coloque su sistema de teatro en casa en un carro, base, trípode, soporte, o mesa inestables. Su sistema de teatro en casa puede caerse y causar lesiones graves a alguien y daño grave al su sistema. Use solamente con carros, bases, trípodes, soportes, o mesas especificadas por el fabricante o que se vendan con el sistema de teatro en casa.

Rayos

Para protección adicional del sistema de teatro en casa durante una tormenta eléctrica, o cuando se deje sin usar durante largos periodos de tiempo, desenchufelo del tomacorriente de la pared y desconecte la antena o el sistema de cable. Esto ayudará a evitar daños a su sistema de teatro en casa debido a relámpagos o sobretensiones en las líneas de alimentación.

Reparación

No trate de reparar su sistema de teatro en casa usted mismo, ya que abrir o quitar las cubiertas puede exponerlo a voltajes peligrosos u otros peligros. Encomiende todas las reparaciones al personal de servicio calificado.

Piezas de repuesto

Cuando se necesitan repuestos, asegúrese de que el técnico de reparación use repuestos especificados por el fabricante o que tengan las mismas características que la pieza original. Las substituciones no autorizadas pueden resultar en incendio, choque eléctrico, lesiones personales u otros peligros.

Daños que requieren reparación

Desconecte su sistema de teatro en casa del tomacorriente y refiera la reparación a personal calificado bajo las siguientes condiciones:

- Cuando el cable de alimentación o el enchufe se dañe o se pele.
- Si líquido ha sido derramado u objetos han caído dentro del sistema de teatro en casa.
- Si su sistema de teatro en casa ha sido expuesto a la lluvia o al agua.

- Si el sistema de teatro en casa no funciona normalmente aún siguiendo las instrucciones de operación siguientes. Ajuste únicamente los controles que están cubiertos en las instrucciones de operación, ya que el ajuste incorrecto de otros controles puede resultar en daño y frecuentemente requerirá trabajo intensivo de un técnico calificado para restaurar la operación normal del sistema de teatro en casa.
- Si su sistema de teatro en casa se ha caído o dañado de cualquier forma.
- Si su sistema de sistema de teatro en casa exhibe un cambio significativo en el rendimiento.

Verificación de seguridad

Después de completar la reparación de su sistema de teatro en casa, pídale al técnico de servicio que realice verificaciones de seguridad rutinarias para determinar que su sistema se encuentra en buena condición de operación.

Sobrecarga

No sobrecargue los tomacorrientes y los cables de extensión ya que esto resultará en riesgo de incendio o choque eléctrico.

Ingreso de objetos y líquidos

Nunca inserte objetos de ningún tipo en su sistema sistema de teatro en casa a través de las ranuras, ya que estos pueden tocar puntos de voltaje peligrosos o hacer cortocircuito con otros componentes, lo cual puede causar un incendio o choque eléctrico. Nunca derrame líquidos de ninguna clase sobre su sistema de teatro en casa.

Envío del sistema de teatro en casa

Guarde la caja y los materiales de empaque originales. Para la máxima protección, reempaque el sistema de teatro en casa como fue empacado originalmente en la fábrica.

Preparación de su sistema de teatro en casa

La imagen o el sonido de un aparato cercano de TV, VCR o radio podría verse distorsionado durante la reproducción. En este caso, posicione el sistema de teatro en casa alejado del TV, VCR, o radio, o apague el sistema de teatro en casa después de retirar el disco.

Características

Accesorios

Asegúrese de que los siguientes accesorios se encuentran en el paquete:

- Cable de video (1)
- Cable de audio (1)
- Altavoces (6)
- Cable de antena FM x 1
- Cable de antena AM x 1
- Control remoto (1)
- Pilas (2 tipo AAA)
- Núcleo de ferrita x 1

Vista Frontal

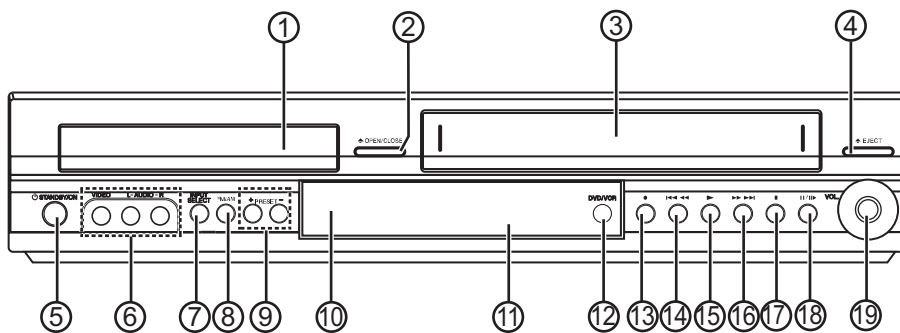

No	Componente	Descripción
1	Bandeja de discos	Coloque un disco sobre esta bandeja.
2	▲ ABRIR/CERRAR	Permite abrir o cerrar la bandeja de discos.
3	Compartimiento para cintas de video	Inserte una cinta de video en esté compartimiento.
4	▲ (Expulsar)	Presione para expulsar un disco de la ranura para discos.
5	⏻ STANDBY/ENCENDIDO	Para encender y apagar el sistema de teatro en casa.
6	Tomas de A/V frontales (LINE 2)	Enchufe los conectores audio y video de un cable de A/V estándar en estos tomas y en los tomas de salida de A/V de un dispositivo externo tal cómo un televisor, un sistema de audio o otro VCR.

No	Componente	Descripción
7	SELECCIÓN DE ENTRADA	Presione para seleccionar la fuente de entrada de un VCR. Puede seleccionar LINE 1 o LINE 2).
8	FM/AM	Presione para seleccionar el radio FM o AM.
9	PREDEFINIDO+ PREDEFINIDO-	Presione para seleccionar una estación de radio predefinida.
10	Sensor del control remoto	Recibe las señales del control remoto. No se debe bloquear.
11	Ventana de visualización	Muestra información respecto al estado de su sistema de teatro en casa. Para obtener más información, refiérase a "Ventana de visualización" en la página 143.
12	DVD/VCR	Presione para seleccionar DVD o VCR como fuente de video para la pantalla del televisor.
13	● (Grabar/ITR)	Presione para grabar una cinta de video o para comenzar una grabación instantánea por temporizador (ITR).
14	⏮/⏪ (Saltar/Escanear en reversa)	En el modo DVD, permite saltar al capítulo o pista anterior. Presione y sostenga por dos segundos para buscar rápidamente hacia atrás. En el modo VCR, presione para retroceder la cinta de video cuando la reproducción esta detenida o presione para un retroceso rápido cuando se reproduce una cinta de video.
15	▶ (Reproducir)	Presione para reproducir un disco o una cinta de video.
16	⏭/⏩ (Saltar/Escanear hacia adelante)	En el modo DVD, permite saltar al capítulo o pista siguiente. Presione y sostenga por dos segundos para buscar rápidamente hacia adelante. En el modo VCR, presione para avanzar la cinta de video cuando la reproducción esta detenida o presione para una búsqueda rápida hacia adelante cuando se reproduce una cinta de video.
17	■ (Detener)	Presione para detener la reproducción de un disco o una cinta de video.
18	PAUSAR/PASO (⏸/⏩)	Presione para pausar la reproducción del disco o de la cinta de video. Presione una o más veces para avanzar un DVD o cinta de video un cuadro a la vez.

No	Componente	Descripción
19	VOL.	Girar en el sentido de las agujas del reloj para subir el volumen y en sentido contrario para bajarlo.

Ventana de visualización

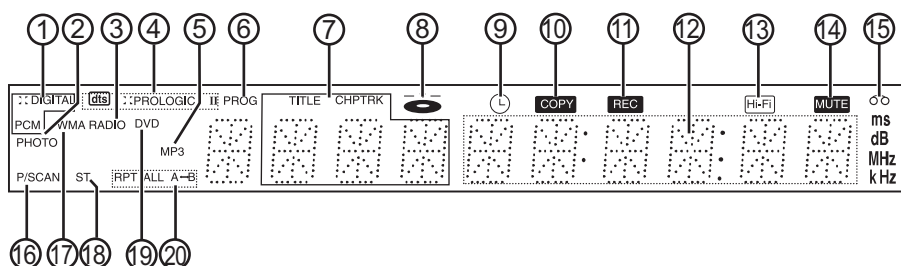

No	Indicador
1	Muestra el flujo de audio actual.
2	Indica que un disco con archivos JPEG está en la bandeja de discos.
3	Indica que el modo de radio está activado.
4	Muestra el modo de sonido envolvente actual.
5	Indica que un disco MP3 esta en la bandeja de discos.
6	Indica que una reproducción programada está activa.
7	Muestra el número actual del capítulo, de la pista o de la estación de radio.
8	Indica que un disco está en la bandeja del reproductor de DVD. (Se ilumina cuando hay un disco en la bandeja, y que esa está cerrada. Parpadea cuando la bandeja de discos se encuentra abierta).
9	Indica que una grabación programada por el VCR se está realizando o está programada.
10	Indica que se está realizando una copia de DVD a VCR.
11	Indica que una grabación se está realizando.
12	Muestra el tiempo total de reproducción, el tiempo de reproducción transcurrido, la frecuencia, el tiempo restante, el estado actual del reproductor de DVD o del VCR, el modo de sonido envolvente, y el volumen.
13	Indica que el VCR está reproduciendo una cinta grabada con alta fidelidad (Hi-Fi).
14	Indica que el volumen está silenciado.
15	Indica que una cinta de video está en el compartimiento para cintas.

No	Indicador
16	Indica que su sistema de teatro en casa está en modo de barrido progresivo.
17	Indica que un disco WMA está insertado.
18	Aparece cuando se está recibiendo una transmisión estéreo.
19	Indica que un DVD está insertado.
20	Muestra el modo de reproducción repetida.

Vista Posterior

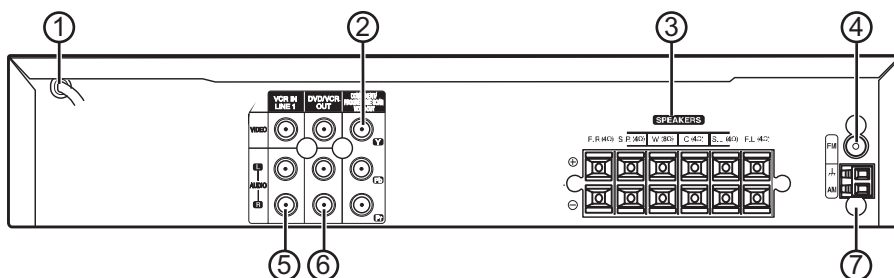

No	Componente	Descripción
1	Cable de alimentación	Conecte este cable en un tomacorriente.
2	COMPONENT/PROGRESSIVE SCAN (video de componentes/barrido progresivo) VIDEO OUT (Salida de video)	Tomas Y, Pb, y Pr. Conecte un televisor de componentes o de barrido progresivo a estos tomas.
3	ALTAVOCES	Conecte los cables de los altavoces a estos tomas.
4	FM	Conecte la antena de FM a este conector.
5	ENTRADA DE VCR LÍNEA 1	Conecte un equipo de audio o de video externo en estos tomas, tal como un sistema de audio, un televisor, un monitor u otro VCR.
6	SALIDA DE DVD/VCR	Conecte un televisor con conexiones estándares de video y de audio.
7	AM	Conecte la antena de AM a este conector.

Control remoto

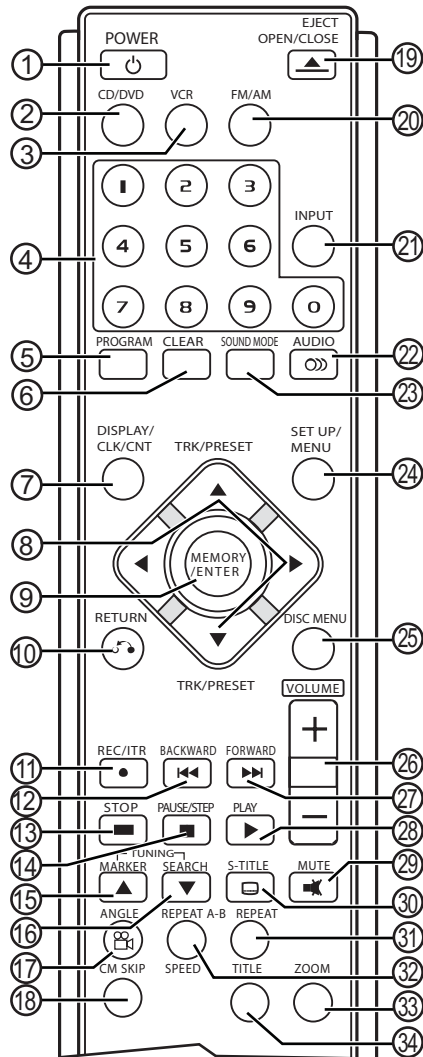

No.	Componente	Descripción
1	POWER (Encendido)	Presione para encender o apagar su sistema de teatro en casa.
2	CD/DVD	Presione para seleccionar el modo CD/DVD.

No.	Componente	Descripción
3	VCR	Presione para seleccionar el modo VCR.
4	Botones numéricos	Presione para ingresar el número de capítulo o de pista Presione para ingresar la contraseña del control de los padres. Permite seleccionar opciones numeradas en un menú.
5	PROGRAMA	Presione para abrir o cerrar el menú de programa.
6	ELIMINAR	Presione para eliminar un número de pista de la lista de reproducción. Presione para borrar un marcador de DVD. Presione para eliminar una emisora de radio predefinida. Presione para eliminar entradas incorrectas en los menús.
7	VISUALIZACIÓN/ RELOJ/CONTADOR	Permite abrir la visualización de pantalla. Presione una o más veces para cambiar entre la visualización del reloj, del contador de cinta y del tiempo restante.
8	▲, ▼, ◀, ▶	Permite seleccionar las opciones de menú. Permite el ajuste de la alineación de las cintas de video. Permite seleccionar las emisoras de radio.
9	MEMORIA/INGRESAR	Permite confirmar lo que se ha ingresado.
10	RETORNO	Permite cerrar el menú de configuración (setup).
11	GRABAR/ITR●	Presione para grabar o para activar la Grabación Instantánea por Temporizador (ITR).

No.	Componente	Descripción
12	BACKWARD (Atrás) ◀◀	Presione para ir al capítulo o pista previa. Mantenga presionado para buscar hacia atrás en un DVD o CD. En el modo detenido, permite rebobinar la cinta de video. En el modo de reproducción, permite el retroceso rápido de una cinta de video.
13	DETENER	Permite detener la reproducción.
14	PAUSAR/PASO	Presione para pausar la reproducción o grabación. En el modo pausa, presione repetidamente para avanzar la video un cuadro a la vez.
15	BÚSQUEDA DE MARCADORES ▲ BÚSQUEDA DE MARCADORES ▼	Permite localizar un punto en un DVD para marcar un punto de comienzo en un DVD.
16	ÁNGULO	Permite seleccionar distintos ángulos de cámara en un DVD (si están disponibles).
17	SALTAR CM (Comerciales)	Permite saltar 30 segundos hacia adelante en la cinta de video.
18	EXPULSAR/ABRIR/CERRAR	Permite abrir y cerrar la bandeja de discos. Presione para expulsar una cinta de video en el compartimiento para cintas.
19	FM/AM	Permite seleccionar la banda de radio AM o FM.
20	ENTRADA	Permite seleccionar la fuente del VCR (Line 1 [Línea 1] o Line 2 [Línea 2])
21	AUDIO	Permite seleccionar un idioma del audio para el DVD. Permite seleccionar un canal de audio para un CD.
22	MODO DE SONIDO	Permite seleccionar el modo de sonido.
23	MENÚ de CONFIGURACIÓN	Permite acceder el menú de configuración (setup) del DVD o VCR.
24	MENÚ del DISCO	Permite abrir el menú de un DVD.

No.	Componente	Descripción
25	VOLUMEN + VOLUMEN -	Permiten subir o bajar el volumen.
26	ADELANTE ►►	Permite ir al comienzo del capítulo actual. Presione de nuevo para ir al capítulo anterior. Mantenga presionado para buscar hacia adelante en un DVD o CD. Permite retroceder rápidamente una cinta de video.
27	REPRODUCIR	Permite comenzar a reproducir el DVD o una cinta de video.
28	SILENCIAR	Presione para desactivar el sonido. Presiónelo de nuevo para restaurar el sonido.
29	SUBTÍTULOS	Permite seleccionar el idioma de los subtítulos.
30	REPETIR	Permite repetir el capítulo o la pista actual.
31	REPETIR A-B/VELOCIDAD	Permite repetir una sección de un DVD o CD. Permite seleccionar una velocidad de grabación de una cinta de video.
32	ZOOM	Presione para ampliar la imagen video del DVD.
33	TÍTULO	Permite acceder al menú del título de un DVD (si está disponible).

Instalación de las pilas del control remoto

Para instalar las pilas del control remoto:

- 1 Extraiga la cubierta del compartimiento de las pilas.
- 2 Inserte dos pilas AAA en el compartimiento de la pila. Verifique que los símbolos + y – en las pilas coincidan con los símbolos + y – en el compartimiento de las pilas.

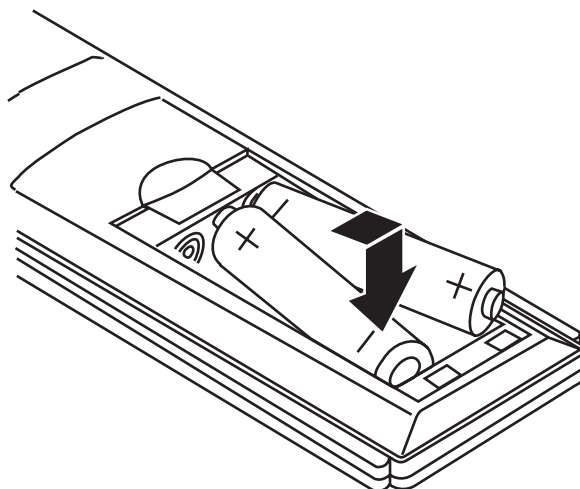

- 3 Vuelva a colocar la cubierta del compartimiento de las pilas.

Uso del control remoto

Para usar el control remoto:

- Apunte el control remoto directamente a su sistema de teatro en casa, dentro de un ángulo de 30° con el sensor del control remoto en la parte frontal del sistema de teatro en casa, y dentro de 23 pies (7 m).

Instalación del sistema de teatro en casa

Conexión a un televisor

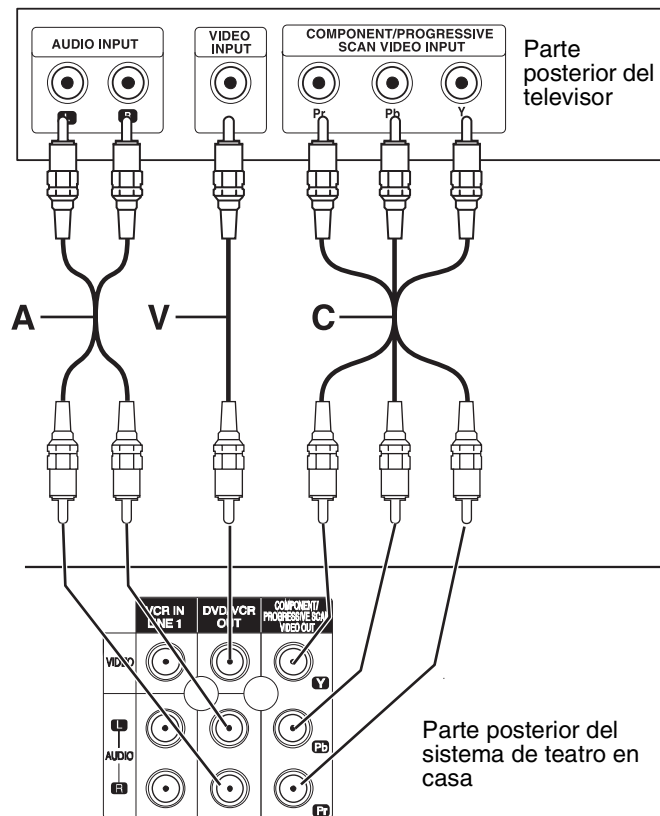

Para conectar un televisor con conectores A/V estándar:

- 1 Enchufe el cable de video provisto (V) en el conector DVD/VCR VIDEO OUT (Salida de video del DVD/VCR) situado en la parte posterior de su sistema de teatro en casa, luego enchufe el otro extremo del cable en el conector VIDEO IN (Entrada de video) del TV.

- 2 Enchufe los conectores de audio izquierdo y derecho del cable de audio provisto (A) en los conectores DVD/VCR AUDIO OUT (Salida de audio DVD/VCR) izquierdo (L) y derecho (R) en la parte posterior de su sistema de teatro en casa, luego enchufe los conectores del otro extremo del cable en los conectores AUDIO IN (Entrada de audio) izquierdo (L) y derecho (R) en la parte posterior del TV.

Nota

Si utiliza esta conexión, configure la fuente de entrada del televisor a VIDEO.

Para conectarlo a un televisor con conectores de componentes o de barrido progresivo:**Nota**

El reproductor de DVD puede reproducir mediante el conector COMPONENT/ PROGRESSIVE SCAN VIDEO OUT (Salida de video de barrido progresivo/componentes). El VCR y el radio solo pueden reproducirse a través de los conectores A/V estándar.

- 1 Enchufe los conectores del cable de A/V de componentes provisto (C) en los conectores COMPONENT/PROGRESSIVE SCAN VIDEO OUT (Salida de video de barrido progresivo/componentes) (Y, Pb y Pr) en la parte posterior de su sistema de teatro en casa, luego enchufe los conectores del otro extremo del cable en los conectores apropiados de la parte posterior del televisor.
- 2 Enchufe los conectores de audio izquierdo y derecho del cable de audio provisto (A) en los conectores DVD/VCR AUDIO OUT (Salida de audio DVD/VCR) izquierdo (L) y derecho (R) en la parte posterior de su sistema de teatro en casa, luego enchufe los conectores del otro extremo del cable en los conectores AUDIO IN (Entrada de audio) izquierdo (L) y derecho (R) en la parte posterior del TV.

Nota

Si su televisor es de alta definición o "listo para digital", puede utilizar la salida de barrido progresivo de su sistema de teatro en casa para obtener la resolución de video más alta posible.

Si está utilizando una conexión Progressive Scan (Barrido progresivo), active Progressive Scan en la visualización de pantalla (OSD). Para obtener más información, refiérase a "Uso de barrido progresivo" en la página 180.

Si su televisor no acepta el formato Progressive Scan (Barrido progresivo), la imagen aparecerá distorsionada si activa la opción Progressive Scan.

Conexión de un equipo de audio/video externo

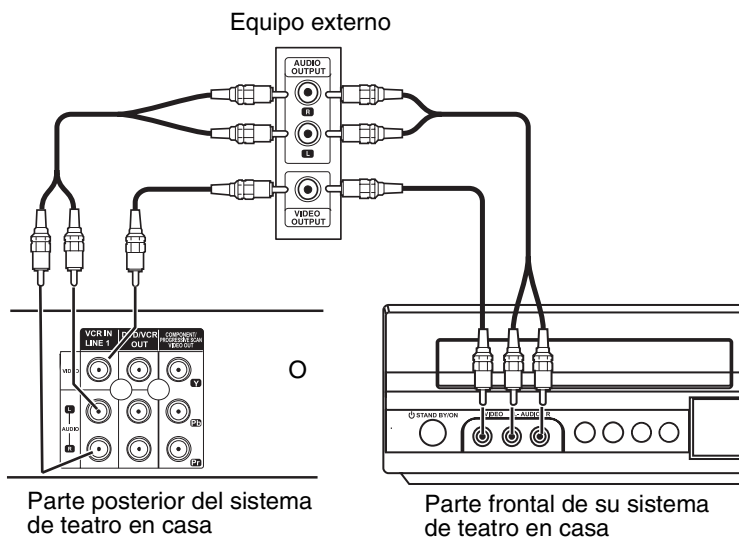

Para conectar un equipo de audio/video externo:

- 1 Enchufe los conectores de audio y de video de un cable estándar de video (no suministrado) en el conector VCR IN LINE 1 (Entrada VCR línea 1) en la parte posterior de su sistema de teatro en casa o en los conectores LINE 2 (Línea 2) al frente de su sistema de teatro en casa.
- 2 Enchufe los conectores del otro extremo del cable en los conectores AUDIO/VIDEO OUT (Salida de audio /video) del equipo externo.

Conexión de las antenas de radio

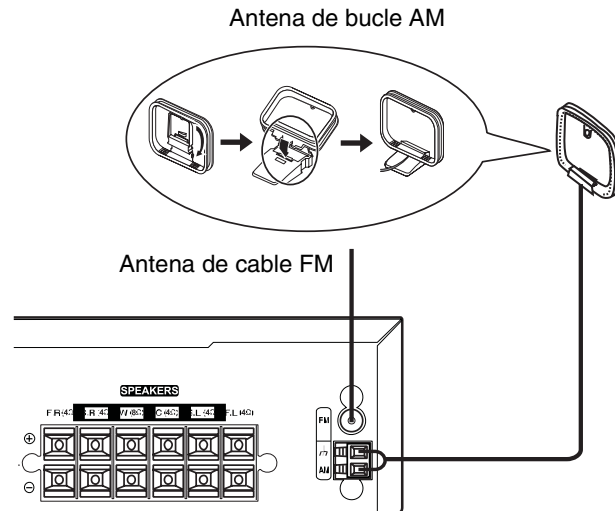

Para conectar las antenas de radio:

- 1 Conecte la antena de bucle AM (suministrada) al conector de antena AM en la parte posterior de su sistema de teatro en casa.
- 2 Conecte la antena de alambre FM (suministrada) al conector de antena FM en la parte posterior de su sistema de teatro en casa.

Nota

Para prevenir interferencias de ruido, mantenga la antena de bucle AM alejada del DVD + VCR de alta fidelidad u otros dispositivos.

Asegúrese de extender completamente la antena de alambre de FM.

Después de conectar la antena de FM, manténgala tan cerca de lo horizontal como sea posible.

Conexión de los altavoces

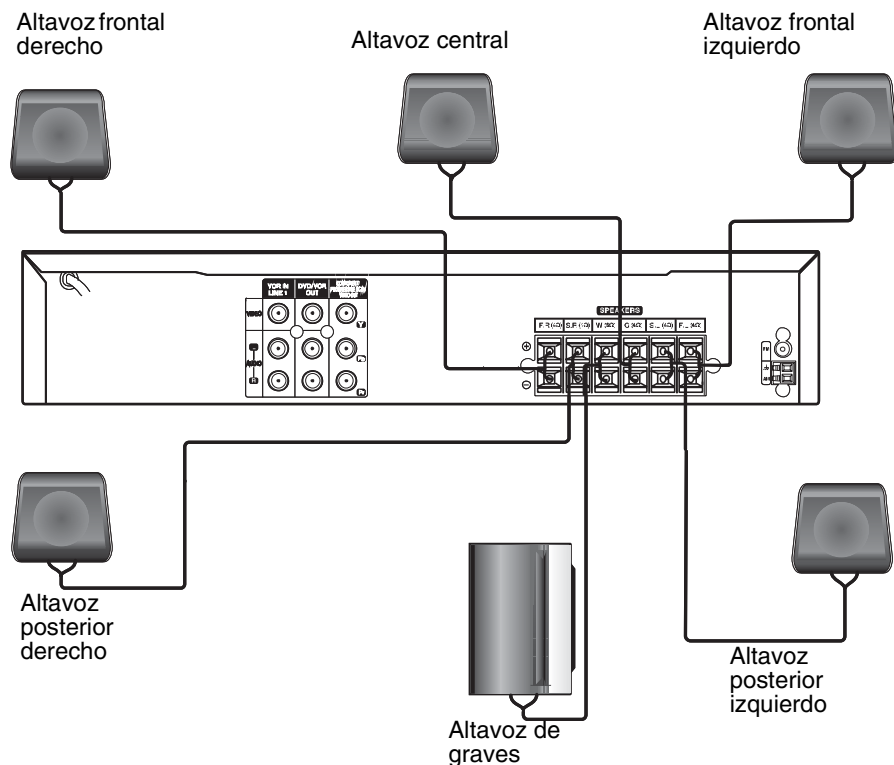

Para conectar los altavoces:

- Conecte los cables de los altavoces a los tomas para altavoces de su sistema de teatro en casa. Asegúrese de que correspondan los conectores de los altavoces + y - de su sistema de teatro en casa con los cables + y - de los altavoces.

Nota

Para obtener el mejor sonido envolvente posible, ajuste los altavoces, por ejemplo ajuste la distancia entre los altavoces y la altura de los altavoces.

Cuando ajuste el volumen, evite el volumen excesivo. El sonido puede escucharse distorsionado y puede dañar sus altavoces.

En el modo VCR solamente está disponible la señal estéreo de 2 canales (frontal izquierdo, frontal derecho, y altavoz de graves). Es posible que no escuche ningún sonido del altavoz central o posterior.

No retire las cubiertas frontales de los altavoces suministrados.

Conexión del núcleo de ferrita

El núcleo de ferrita reduce las interferencias.

Para conectar el núcleo de ferrita:

- 1 Presione el retén del núcleo de ferrita para abrir el núcleo.

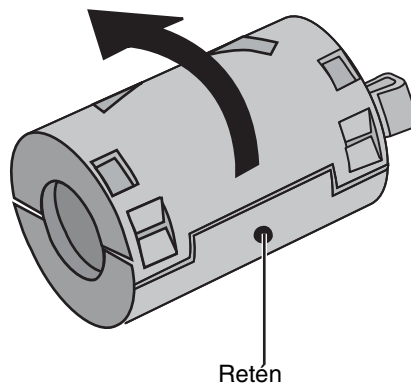

- 2 Coloque el núcleo de ferrita tan cerca como le sea posible de los conectores de los altavoces de su sistema de teatro en casa sin estirar los cables, luego enrolle los cables de los altavoces una vez alrededor del núcleo de ferrita.

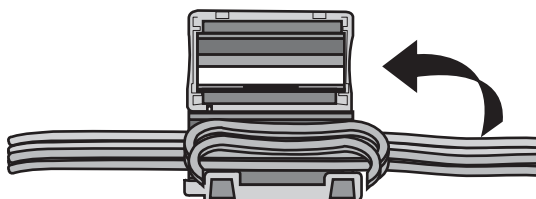



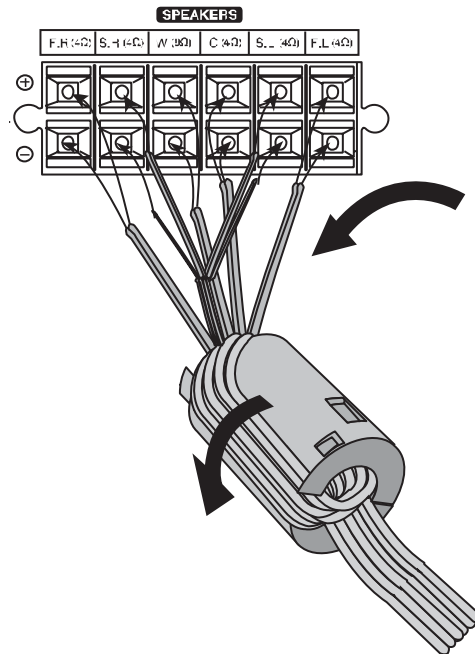

- 3 Vuelva a cerrar el núcleo de ferrita presionando hasta que haga clic.



Uso del VCR

Reproducción de una cinta de video

Para reproducir una cinta de video:



- 1 Asegúrese de que el cable de alimentación está enchufado en un tomacorriente.
- 2 Asegúrese de que el indicador  en la pantalla de visualización no está iluminado. Si el indicador está iluminado, presione **POWER** (Encendido/Apagado) para apagarlo.
- 3 Inserte una cinta de video en el compartimiento para cintas. El sistema de teatro en casa se encenderá automáticamente, y  aparecerá en la ventana de visualización.
- 4 Si la reproducción de la cinta de video no empieza automáticamente, presione **PLAY**  (Reproducir).
- 5 Para detener la reproducción, presione **STOP**  (Detener).

Nota

Su sistema de teatro en casa posee un sistema de reproducción automática. Si su sistema de teatro en casa está apagado e inserta una cinta de video sin lengüeta de prevención de borrado, el sistema de teatro en casa se encenderá automáticamente y reproducirá la cinta de video. Cuando la reproducción se haya terminado, su sistema de teatro en casa rebobinará y expulsará la cinta de video y luego se apagará.

Control de la reproducción de cintas de video

Para controlar la reproducción de cintas de video:

- Para buscar mientras la cinta de video se reproduce, presione **BACKWARD**  (Retrosceso) o **FORWARD**  (Avanzar). Presione **PLAY**  (Reproducir) para reanudar la reproducción normal.

Nota

En el modo de búsqueda aparecen líneas horizontales. Desaparecerán cuando reanude la reproducción. El sonido se silencia mientras se encuentra en modo de búsqueda. Cuando termina una búsqueda de alta velocidad, su sistema de teatro en casa toma unos segundos para estabilizar la velocidad de la cinta. Durante este tiempo, puede ser que vea una interferencia ligera en la pantalla. Si el VCR está en el modo de búsqueda por más de tres minutos, su sistema de teatro en casa comienza la reproducción normal para proteger la cinta y los cabezales de video.

- Para congelar la imagen y pausar la reproducción, presione **PAUSE/STEP** || (Pausar/Paso). Presione **PLAY** ▶ (Reproducir) para reanudar la reproducción normal.

Nota

Si la imagen fija vibra verticalmente, presione ▲ o ▼ para ajustar la imagen.

Si el VCR está en el modo de imagen fija por más de tres minutos, su sistema de teatro en casa ingresará al modo detenido para proteger la cinta y los cabezales de video.

- Para avanzar la cinta de video un cuadro a la vez, congele la imagen, luego presione **PAUSE/STEP** || (Pausar/Paso) una o más veces. Cada vez que presione el botón, la cinta de video avanzará un cuadro. Presione **PLAY** ▶ (Reproducir) para reanudar la reproducción normal.
- Para reproducir la cinta de video en cámara lenta, congele la imagen, luego presione **.FORWARD** ▶▶ (Avanzar). La cinta de video se reproduce 1/19 más lento que la reproducción normal. Presione **PLAY** ▶ (Reproducir) para reanudar la reproducción normal.

Nota

Si escucha "ruido" mientras una cinta de video se reproduce a cámara lenta, presione ▲ o ▼ para ajustar la imagen.

Si el VCR se encuentra en el modo de cámara lenta por más de tres minutos, su sistema de teatro en casa comienza la reproducción normal para proteger la cinta y los cabezales de video.

- Para saltar hacia delante 30 segundos en la cinta de video, presione **CM SKIP**(Saltar comerciales). (Esta función es útil para saltar comerciales o segmentos cortos de programas). Cada vez que presione **CM SKIP**, la cinta saltará hacia delante 30 segundos. Puede saltar hacia adelante un máximo de tres minutos. Cuando el salto se ha completado, su sistema de teatro en casa reanudará la reproducción normal.

Ajuste del alineamiento

La función de alineamiento ajusta la imagen para eliminar la nieve o las bandas. Su sistema de teatro en casa ajusta el alineamiento automáticamente cuando:

- Se reproduce una cinta por primera vez.
- La velocidad de la cinta cambia (SP o SLP).
- Las bandas o la nieve aparecen por rasguños en la cinta.

Si la función de alineamiento automático no elimina el "ruido", puede ajustar el alineamiento manualmente.

Para ajustar la alineación manualmente:

- Presione **TRK/PRESET ▲** (Alineación/Predefinir) o **TRK/PRESET ▼** en el control remoto hasta que el ruido de la pantalla se reduzca.

Nota
 Si aparece un "temblor" vertical en la pantalla, ajuste la alineación lentamente.
 La alineación se restablece cuando la cinta de video se expulsa o cuando el cable de alimentación se desconecta por más de tres segundos.

Mostrando información de la cinta de video

Para mostrar información de la cinta de video:

- 1 Presione **MEMORY/ENTER**(Memoria/Ingresar). La siguiente pantalla aparecerá:

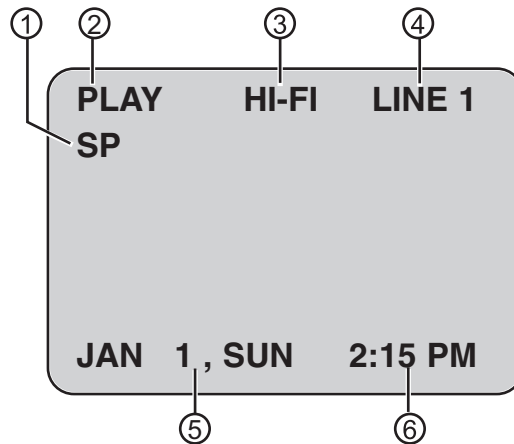

1	Velocidad de cinta.
2	Estado de reproducción o de grabación. Por ejemplo, si una cinta de video se está reproduciendo, aparecerá PLAY (Reproducir). Si la reproducción se detiene, aparecerá STOP (Detener).
3	Modo de audio.
4	Fuente de entrada de video.
5	Fecha actual.

6	Reloj, contador, o tiempo restante. Cada vez que presiona MEMORY/ENTER (Memoria/Entrar), la pantalla cambia indicando la hora actual, el tiempo transcurrido y el tiempo restante.
---	--

- 2 Presione **MEMORY/ENTER** una o más veces para apagar la visualización.

Visualización del reloj y del contador de tiempo real

Para visualizar el reloj y el contador de tiempo real:

- Presione **CLK/CNT** una o más veces. Cada vez que presione este botón, la pantalla cambiará.
 - La primera presión muestra la hora actual.
 - La segunda presión muestra el tiempo transcurrido (contador de tiempo real).
 - La tercera presión muestra el tiempo restante. Aparecerá **REM** en la pantalla.

Nota

Puede ser que el tiempo restante que se muestra no sea exacto dependiendo de la condición de la cinta y del tipo de cinta (T-140, T-160, T-210, etc.).

- La cuarta presión cierra la pantalla.

Selección del modo de audio del VCR

Su sistema de teatro en casa tiene dos modos de audio: HI-FI y NORMAL.

- **HI-FI** – Reproduce en canales separados, el izquierdo y el derecho.
- **NORMAL** – Reproduce sonido monofónico en los dos canales.

La mayoría de las cintas de video pregrabadas han sido grabadas en ambos modos de audio para que puedan reproducirse en un sistema que no tiene el modo Hi-Fi.

Para seleccionar el modo de audio del VCR:

- 1 Asegúrese de que su sistema de teatro en casa esté encendido.
- 2 Presione **VCR** para seleccionar el modo VCR.

- 3 Presione **MENU** (Menú). Se abre el menú VCR.



- 4 Presione ▲ o ▼ para seleccionar **SETUP**(Configuración) y luego presione **MEMORY/ENTER**. El menú de configuración se abre.

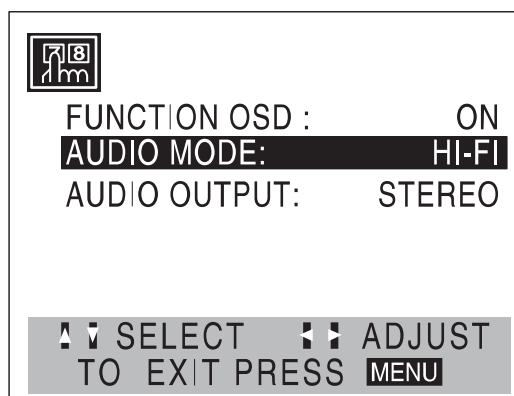

- 5 Presione ▲ o ▼ para seleccionar **AUDIO MODE**(Modo de audio), luego ◀ o ▶ para seleccionar **HI-FI** (recomendado) o **NORMAL**.
- 6 Presione ▲ o ▼ para seleccionar **AUDIO OUTPUT**(Salida de audio), luego ◀ o ▶ para seleccionar uno de los siguientes:
- **STEREO** (Estéreo) – (Recomendado) El canal de audio izquierdo se envía al altavoz izquierdo, y el canal de audio derecho se envía al altavoz derecho.
 - **LEFT** (Izquierda) – El canal de audio izquierdo se envía a los altavoces izquierdo y derecho.
 - **RIGHT** (Derecha) – El canal de audio derecho se envía a los altavoces izquierdo y derecho.
- 7 Presione **MENU** para cerrar el menú.

Ajuste del reloj

Necesita ajustar el reloj si desea programar grabaciones con temporizador.

Nota

El ajuste inicial del reloj es **JANUARY 1, 2007, 12:00 AM**
(1ro. de enero de 2007, 12:00 AM).

Para ajustar el reloj:

- 1 Asegúrese de que su sistema de teatro en casa está encendido.
- 2 Presione **VCR** para seleccionar el modo VCR.
- 3 Presione **MENU** (Menú). Se abre el menú VCR.



- 4 Presione **▲** o **▼** para seleccionar **CLOCK** (Reloj), luego presione **MEMORY/ENTER** (Memoria/Ingresar). Se abre el menú del reloj.

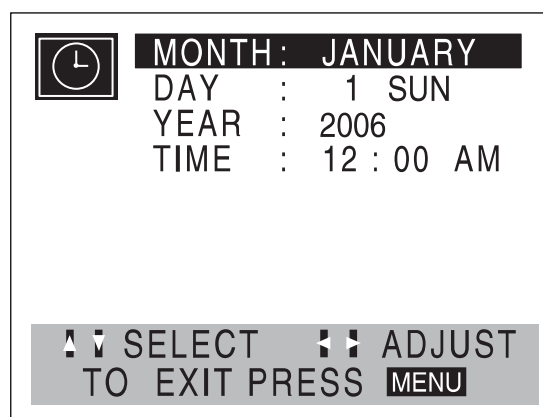

- 5 Presione ▼ para seleccionar **MONTH** (Mes), luego presione ◀ o ▶ para seleccionar el mes.
- 6 Presione ▼ para seleccionar **DAY** (Día), luego presione ◀ o ▶ para seleccionar el día del mes. El día de la semana aparece al lado del día del mes.
- 7 Presione ▼ para seleccionar **YEAR** (Año), luego presione ◀ o ▶ para seleccionar el año.
- 8 Presione ▼ para seleccionar **TIME** (Hora), luego presione ◀ o ▶ para seleccionar la hora. Presione y sostenga ▲ o ▼ para avanzar el reloj rápidamente.

Nota

El reloj utiliza el sistema de 12 horas. Asegúrese de que seleccionó AM o PM correctamente. Si **PM** es seleccionado, **PM** aparece en la pantalla. Si **AM** es seleccionado, **AM** no aparece en la pantalla.

- 9 Presione **MENU** para cerrar el menú.

Marcado de un punto de comienzo en una cinta de video

Si desea localizar rápidamente una sección de la cinta de video donde desea comenzar la reproducción, puede añadir un marcador a la cinta de video.

Para marcar un punto de comienzo en una cinta de video:

- 1 Comience a reproducir o grabar una cinta de video.
- 2 Presione **CLK/CNT** dos veces para seleccionar la visualización del contador de tiempo real (tiempo transcurrido).
- 3 Cuando alcance el punto que desea marcar en la cinta de video, presione **CLEAR** (Borrar). El contador de tiempo real se reajusta a **00:00:00**.
- 4 Continúe reproduciendo o grabando.
- 5 Cuando termine la reproducción o la grabación, presione **STOP** ■ (Detener) dos veces .
- 6 Presione **BACKWARD** ◀◀ (Retroceso). La cinta de video se rebobina hasta el lugar marcado y comienza la reproducción.

Grabación de una cinta de video

Para grabar una cinta de video:

- 1 Inserte una cinta de video con una lengüeta de prevención de borrado en el compartimiento de la cinta de video.
- 2 Presione **INPUT** (Entrada) para seleccionar **LINE 1** (Línea 1) o **LINE 2** (Línea 2). Seleccione **LINE 1** (Línea 1) para grabar desde un dispositivo conectado a los conectores A/V en la parte posterior de su sistema de teatro en casa. Seleccione **LINE 2** (Línea 2) para grabar desde un dispositivo conectado a los conectores A/V en la parte frontal de su sistema de teatro en casa.
- 3 Presione **SPEED** (Velocidad) para seleccionar la velocidad de la cinta. Puede seleccionar **SP** o **SLP**. (Su sistema de teatro en casa no es compatible con la velocidad de cinta LP).
- 4 Presione **REC/ITR** ● una vez. El indicador **REC** se ilumina en la ventana de visualización, y su sistema de teatro en casa comienza a grabar.

Nota

Si la cinta de video no tiene una lengüeta de prevención de borrado, la cinta de video es expulsada.
El indicador REC solo aparece cuando su sistema de teatro en casa se encuentra en modo VCR.

- 5 Si desea pausar la grabación, presione **PAUSE/STEP** II. El indicador **REC** parpadeará en la ventana de visualización.

Nota

Si el VCR está en modo de pausa por más de cinco minutos, su sistema de teatro en casa ingresará al modo de parada para proteger la cinta y los cabezales de video.

- 6 Presione **STOP** ■ (Detener) dos veces para detener la grabación.

Copiado desde una cámara de video o un VCR externo.

Es posible conectar una cámara de video u otro VCR a los conectores A/V de su sistema de teatro en casa, y copiar desde la cámara de video o el VCR externo al VCR integrado.

Para copiar desde una cámara de video o un VCR externo:

- 1 Conecte la cámara de video o el VCR externo a los conectores A/V en la parte posterior o al frente de su sistema de teatro en casa. Para obtener más información, refiérase a “Conexión de un equipo de audio/video externo” en la página 152.
- 2 Presione **INPUT** (Entrada) para seleccionar la fuente de video. Si conectó la cámara de video o el VCR externo a los conectores A/V posteriores, seleccione **LINE1** (Línea 1). Si conectó la cámara de video o el VCR externo a los conectores A/V frontales, seleccione **LINE2** (Línea 2).
- 3 Comience la reproducción en la cámara de video o en el VCR externo. Si tiene un televisor conectado a su sistema de teatro en casa, es posible ver durante la reproducción.
- 4 Cuando alcance el punto en el que desea grabar, presione **REC/ITR** ●. Su sistema de teatro en casa comienza a grabar desde la cámara de video o el VCR externo.
- 5 Presione **STOP** ■ (Detener) dos veces para detener la grabación.

Copiado desde un reproductor de DVD al VCR

Nota

Algunos DVD tienen un sistema de protección contra copias. No puede copiar estos DVD. Si un DVD está protegido por Macrovision, LOCK (Bloqueo) aparecerá cuando intente copiarlo.

Para copiar desde un reproductor de DVD al VCR:

- 1 Inserte un DVD en la bandeja del DVD.
- 2 Inserte una cinta de video en blanco con una lengüeta de prevención de borrado en el compartimiento de la cinta de video.
- 3 Presione ▶ en la parte frontal de su sistema de teatro en casa. Si un menú de DVD se abre, presione de nuevo ▶
- 4 Presione **REC/ITR** ●. El VCR comienza a copiar el DVD, y **COPY** (Copiar) aparece en la venta de visualización.

- 5 Cuando la grabación ha terminado, presione **STOP** ■ (Detener) o **POWER** (Encendido) dos veces.

Nota

Deberá detener la grabación manualmente, o el DVD/VCR podría comenzar de nuevo y volver a grabar una y otra vez. Si detiene la reproducción del DVD durante una grabación, la grabación del VCR también se detiene.

Uso del reproductor de DVD

Reproducción de un DVD

Nota









Un DVD puede tener un código regional. El código regional de su sistema de teatro en casa es 1. Si el código regional del DVD no coincide con el código regional de su sistema de teatro en casa, no podrá reproducir el DVD. Si ha bloqueado algunas clasificaciones de películas con el control de los padres y la clasificación para el DVD está bloqueada, deberá ingresar la contraseña de cuatro dígitos para desbloquear y ver el DVD.

Para reproducir un DVD:

- 1 Asegúrese de que el cable de alimentación está enchufado en un tomacorriente.
- 2 Presione **CD/DVD** en el control remoto o **DVD/VCR** en la parte frontal de su sistema de teatro en casa para seleccionar el modo DVD. **READING** (Leyendo) aparece en la ventana de visualización, y la imagen del DVD aparece en la pantalla del televisor.
- 3 Presione **AUDIO** para seleccionar el modo de audio.
- 4 Presione **OPEN/CLOSE** ▲ (Abrir/Cerrar) para abrir la bandeja de discos, inserte un DVD en la bandeja, luego presione **OPEN/CLOSE** ▲ para cerrar la bandeja.
- 5 Si la reproducción no comienza inmediatamente, presione **PLAY** ▶ (Reproducir).
- 6 Si el menú del DVD se abre, presione ▲, ▼, ◀ o ▶ para seleccionar la opción que desea, luego presione **MEMORY/ENTER** (Memoria/Ingresar).

Control de la reproducción de DVD

Para controlar la reproducción de DVD:

- Para pausar la reproducción, presione **PAUSE/STEP**  (Pausar/Paso). Para reanudar la reproducción, presione **PLAY**  (Reproducir).
- Para ir al principio del capítulo de un DVD o al principio de la pista de un CD de audio actual, presione **BACKWARD**  (Retroceso). Para ir al capítulo anterior de un DVD o a la pista anterior de un CD de audio, presione este botón dos veces.
- Para ir al siguiente capítulo de un DVD o a la siguiente pista de un CD, presione **FORWARD**  (Avanzar).
- Para ir a un capítulo específico del DVD o a una pista específica de un CD de audio, presione **DISPLAY** (Visualización), presione  o  para seleccionar el icono del capítulo o pista, luego use los botones numéricos para ingresar el capítulo o el número de pista.
- Para ir a un título diferente en un DVD, presione **DISPLAY** (Visualización), luego use los botones numéricos para ingresar el número del título.
- Para buscar en un DVD, presione y mantenga presionado **BACKWARD**  (Retroceso) o **FORWARD**  (Avanzar) por unos dos segundos. Cada vez que presione y mantenga presionado un botón, la velocidad de la búsqueda cambiará de $\times 2$ a $\times 4$ a $\times 16$, a $\times 100$. Para reanudar la reproducción normal presione **PLAY**  (Reproducir).
- Para reproducir un DVD un cuadro a la vez, presione **PAUSE/STEP**  (Pausar/paso) para congelar el cuadro y pausar la reproducción. Presione **PAUSE/STEP**  (Pausar/paso) de nuevo. El video avanza un cuadro. Cada vez que presione el botón, el video avanzará un cuadro. Para reanudar la reproducción normal, presione **PLAY**  (Reproducir).
- Para reproducir un DVD en cámara lenta, presione **PAUSE/STEP**  (Pausar/paso) para detener la reproducción. Presione **BACKWARD**  (Retroceso) o **FORWARD**  (Avanzar) para retroceder o avanzar el video en cámara lenta. Cada vez que presione un botón, la velocidad de avance o retroceso cambiará de $1/16$ a $1/8$ a $1/4$ o $1/2$ la velocidad normal. Para reanudar la reproducción normal, presione **PLAY**  (Reproducir).

Cómo reproducir un CD de audio

Para reproducir un CD de audio, o un disco MP3 o un disco WMA:

- 1 Inserte un disco en la bandeja de discos y ciérrela. Se abre el menú de pistas del CD.

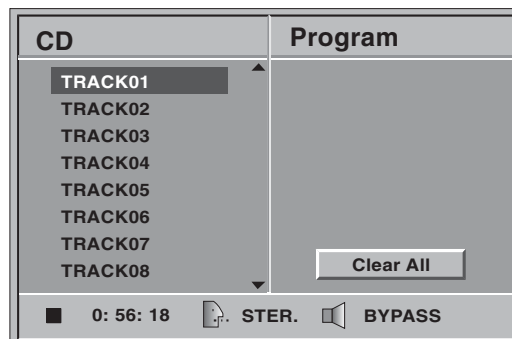

- 2 Presione ▲ o ▼ para seleccionar una pista, luego presione **PLAY ▶** (Reproducir) o **MEMORY/ENTER** (Memoria/Ingresar) para comenzar la reproducción.
- 3 Para detener la reproducción, presione **STOP ■** (Detener).

Reproducción de CD de MP3 o de WMA

Para poder reproducir CD de MP3 o de WMA, se deben cumplir los siguientes requisitos:

- Los archivos MP3 deben tener la extensión de archivo .mp3. Los archivos WMA deben tener la extensión de archivo .wma.
- Los nombres de los archivos MP3 y WMA tienen un límite de ocho caracteres, y no deben contener caracteres especiales tales como / : * ? < > .
- El número total de archivos en un CD debe ser inferior a 650.
- Un CD de sesión individual requiere un MP3 o un WMA en la primera pista.
- El software de grabación que utilice para crear un CD con MP3 o WMA debe poder crear un "sistema de archivos". No todos los softwares pueden hacer esto. Recomendamos Easy-CD Creator.
- El formato físico de CD-R debe ser ISO9660.
- La frecuencia de muestreo debe ser 44.1 kHz para MP3 y de 32 a 44.1 kHz para WMA.
- La velocidad de bit debe ser entre 32 y 320 kbps para MP3 y de 32 a 128 kbps para WMA.

Para reproducir un disco con MP3 o WMA:

- 1 Coloque un CD con MP3 o WMA en la bandeja de discos, luego ciérrela.
- 2 Presione **▲** o **▼** para seleccionar **MP3/WMA**, luego presione **MEMORY/ENTER** (Memoria/Ingresar). Se abre el menú de la carpeta MP3/WMA.

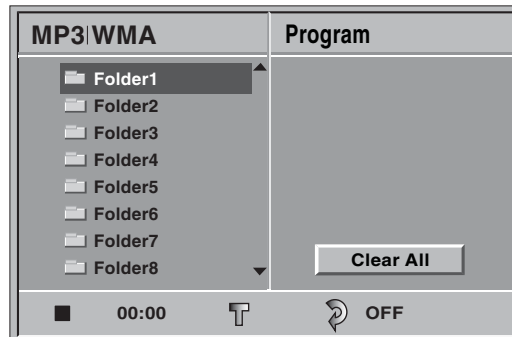

- 3 Presione **▲** o **▼** para seleccionar una carpeta, luego presione **MEMORY/ENTER** (Memoria/Ingresar). Se abre el menú de pistas del MP3/WMA.

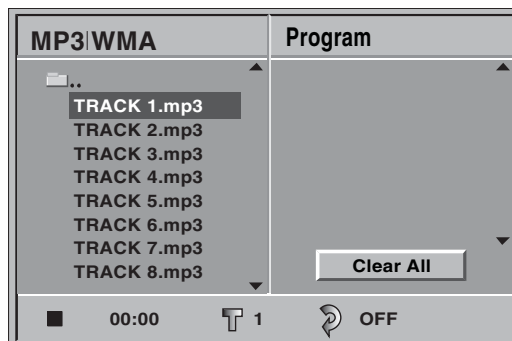

- 4 Presione **▲** o **▼** para seleccionar una pista, luego presione **PLAY ▶** (Reproducir) o **MEMORY/ENTER** (Memoria/Ingresar) para comenzar la reproducción. La calidad del audio es afectada por la calidad de la grabación.
- 5 Para detener la reproducción, presione **STOP ■** (Detener).

Control de la reproducción de un CD de audio, MP3 o WMA

Para controlar de la reproducción de un CD de audio, MP3 o WMA:

- Para pausar la reproducción, presione **PAUSE/STEP** **||** (Pausar/Paso). Para reanudar la reproducción, presione **PLAY** **▶** (Reproducir) o **PAUSE/STEP** **||** (Pausar/paso).
- Para saltar al principio de la pista que se reproduce actualmente, presione **BACKWARD** **◀◀** (Retroceso). Para ir a la pista anterior, presione el botón de nuevo.
- Para ir a la siguiente pista, presione **FORWARD** **▶▶** (Avanzar).
- Para ir a una pista específica en un CD de audio, use los botones numéricos para ingresar el número de pista.
- Para buscar en un disco, presione y mantenga presionado **BACKWARD** **◀◀** (Retroceso) o **FORWARD** **▶▶** (Avanzar) por unos dos segundos. Su sistema de teatro en casa ingresa al modo de búsqueda. Cada vez que presione y mantenga presionado el botón, la velocidad de la búsqueda cambiará de $\times 2$ a $\times 4$ a $\times 8$. Para reanudar la reproducción, presione **PLAY** **▶** (Reproducir).

Reproducción de un CD de JPEG

Para poder reproducir CD de JPEG, se deben cumplir los siguientes requisitos:

- Cuando inserta un CD JPEG, su sistema de teatro en casa puede tardar varios minutos en cargar los archivos. Si no ve ninguna imagen en la pantalla después de unos minutos, algunos de los archivos podrían ser demasiado grandes. Reduzca la resolución de los archivos JPEG a menos de 2 mega píxeles, luego grabe otro CD.
- El número total de archivos y carpetas en un CD debe ser inferior a 650.
- Quizás algunos CD no se podrán reproducir dependiendo del formato de grabación o de la condición del CD.
- Todos los archivos JPEG deben tener la extensión de archivo .jpg. Los archivos en los que el nombre termine en .jpe o .jpeg no se reproducirán aunque sean archivos JPEG.

Para reproducir un CD de JPEG:

- 1 Coloque un CD de JPEG en la bandeja de discos, luego ciérrela.
- 2 Presione **▲** o **▼** para seleccionar **JPEG**, luego presione **MEMORY/ENTER** (Memoria/Ingresar). Se abre el menú JPEG.

- 3 Presione **▲** o **▼** para seleccionar una carpeta, luego presione **MEMORY/ENTER** (Memoria/Ingresar).

Consejo

Si se encuentra en una lista de archivos y desea regresar a la lista de carpetas, presione **▲** o **▼** para seleccionar el icono de la carpeta, luego presione **MEMORY/ENTER** (Memoria/Ingresar) para regresar al menú anterior.

- 4 Presione **▲** o **▼** para seleccionar un archivo, luego presione **MEMORY/ENTER** (Memoria/Ingresar) o **PLAY ▶**.
- 5 Para detener la reproducción, presione **STOP ■** (Detener).

Control de la reproducción JPEG

Para controlar la reproducción JPEG:

- Para ir al archivo anterior o al archivo siguiente, presione **BACKWARD ◀◀** (Retroceso) o **FORWARD ▶▶** (Avanzar).
- Para pausar la presentación de diapositivas, presione **PAUSE/STEP ||** (Pausar/paso). Para reanudar la reproducción, presione **PLAY ▶** (Reproducir) o **PAUSE/STEP ||** (Pausar/paso).
- Para girar una imagen, presione **▲** o **▼**.
- Para ir al menú anterior, presione **RETURN** (Retorno).
- Para ir a la página siguiente, presione **TITLE** (Título). Para ir a la página anterior, presione **DISC MENU** (Menú del disco).
- Para cambiar la velocidad de reproducción, presione **◀** o **▶** para seleccionar **Slide Speed** (Velocidad de diapositivas), presione **▲** o **▼** para seleccionar **Normal**, **Slow** (Lento) o **Off** (Apagado), luego presione **MEMORY/ENTER** (Memoria/Ingresar).

Selección del modo de sonido para un DVD

Para seleccionar el modo de sonido para un DVD:

- 1 Mientras se reproduce el DVD, presione **AUDIO** para seleccionar el modo de audio de 2 canales o de 5.1 canales.
- 2 Si selecciona 2 canales, presione **SOUND MODE** (Modo de sonido) una o más veces para seleccionar **BYPASS**, **PROL**, **MOVIE**, **MUSIC**, **MTRX**, o **3D SURR**.
O
Si selecciona 5.1 canales, presione **SOUND MODE** (Modo de sonido).

Selección del modo de sonido para un CD

Para seleccionar el modo de sonido para un CD:

- Presione **SOUND MODE** (Modo de sonido) una o más veces para seleccionar **BYPASS**, **PROLOGIC**, **MUSIC**, **MATRIX**, o **3D SURR**.

Repetición de un capítulo o título de DVD

Para repetir un capítulo o título de un DVD:

- 1 Mientras se reproduce el DVD, presione **REPEAT** (Repetir). El icono de repetición de capítulo aparecen en la pantalla del televisor y su sistema de teatro en casa repite el capítulo que se reproduce actualmente.
- 2 Presione **REPEAT** nuevamente. El icono de repetición de título aparecen en la pantalla del televisor y su sistema de teatro en casa repite el título que se reproduce actualmente.
- 3 Para reanudar la reproducción normal, presione **REPEAT** (Repetir). El icono de repetición desactivada aparece en la pantalla del televisor y su sistema de teatro en casa reanuda la reproducción normal.

Repetición de una pista o de un CD de audio, MP3 o WMA

Para repetir una pista o un CD de audio, MP3 o WMA:

- 1 Mientras se reproduce el CD, presione **REPEAT** (Repetir). Aparece el icono de repetición y el indicador **TRACK** (Pista) en la ventana de visualización.
- 2 Presione **REPEAT** nuevamente. Aparece el icono de repetición y el indicador **ALL** (Todo) en la ventana de visualización.
- 3 Para reanudar la reproducción normal, presione **REPEAT** (Repetir). Aparece el icono de repetición y el indicador **OFF** (Desactivar) en la ventana de visualización.

Repetición de una sección de un DVD

Para repetir una sección de un DVD:

- 1 Mientras se está reproduciendo el DVD, busque el principio de la sección que desea repetir, luego presione **REPEAT (Repetir) A-B**. La letra **A** aparecerá brevemente en la pantalla del televisor.
- 2 Continúe reproduciendo el DVD hasta que encuentre el final de la sección que desea repetir, luego presione **REPEAT (Repetir) A-B**. Las letras **A B** aparecen brevemente en la pantalla del televisor y su sistema de teatro en casa comienza la reproducción de la sección. Mientras el modo de repetición está activado, aparecen las letras **A--B** en la ventana de visualización.
- 3 Para cancelar el modo de repetición, presione **REPEAT (Repetir) A-B**.

Repetición de una sección de un CD de audio

Para repetir una sección de un CD de audio:

- 1 Mientras se está reproduciendo el CD de audio, busque el principio de la sección que desea repetir, luego presione **REPEAT (Repetir) A-B**. Aparecerá **A*** en la ventana de visualización.
- 2 Continúe reproduciendo el CD de audio hasta que encuentre el final de la sección que desea repetir, luego presione **REPEAT (Repetir) A-B**. Las letras **A B** aparecen en la ventana de visualización y su sistema de teatro en casa comienza la reproducción de la sección.
- 3 Para cancelar el modo de repetición, presione **REPEAT A-B (Repetir)**. Aparece el icono de repetición y el indicador **OFF (Desactivar)** en la ventana de visualización.

Programación de una lista de reproducción de audio, MP3 o WMA

Se puede programar un máximo de 30 pistas.

Para programar una lista de reproducción:

- 1 Durante la reproducción, presione **PROGRAM (Programa)**. La letra **E** aparece a la derecha de Program (Programa) al lado derecho de la ventana de visualización.
- 2 Presione **▲** o **▼** para seleccionar una pista, luego presione **MEMORY/ENTER (Memoria/Ingresar)**. La pista que seleccionó se añade a la lista de reproducción.
- 3 Repita el paso 2 para agregar pistas a la lista de reproducción.

- 4 Presione ►. La última pista que añadió aparece resaltada en la lista de reproducción.
- 5 Presione ▲ o ▼ para seleccionar la pista que desea reproducir primero. Si la lista de reproducción, consta de más de una página, presione **TITLE** (Título) para ir a la siguiente página o **DISC MENU** (Menú del disco) para ir a la página anterior.
- 6 Presione **PLAY** ► (Reproducir). **PROG.** aparece en la ventana de visualización y su sistema de teatro en casa comienza la reproducción de la lista de reproducción. Una vez finalizada la reproducción de todas las pistas de la lista de reproducción, la reproducción se detiene.
- 7 Si desea repetir la pista que se está reproduciendo, presione **REPEAT** (Repetir). Si desea repetir la lista de reproducción entera, presione **REPEAT** (Repetir) de nuevo. Para cancelar la repetición, presione **REPEAT** (Repetir) una tercera vez.
- 8 Para reanudar la reproducción normal, seleccione una pista y presione **MEMORY/ENTER** (Memoria/Ingresar). **PROG.** desaparece de la ventana de visualización.

Eliminación de una pista de una lista de reproducción programada

Para eliminar una pista de una lista de reproducción programada:

- 1 Durante la reproducción o en el modo de parada, presione **PROGRAM**. Aparecerá **E** en la ventana de visualización.
- 2 Presione ► para desplazarse a la lista de programa.
- 3 Presione ▲ o ▼ para seleccionar la pista que desea borrar.
- 4 Presione **CLEAR** (Eliminar). La pista se eliminará de la lista de reproducción.

Eliminación de la lista de reproducción

Para borrar la lista de reproducción:

- 1 Durante la reproducción o en el modo de parada, presione **PROGRAM**. Aparecerá **E** en la ventana de visualización.
- 2 Presione ► para desplazarse a la lista de programa.
- 3 Presione ▲ o ▼ para seleccionar **Clear All** (Eliminar todo), luego presione **MEMORY/ENTER** (Memoria/Ingresar). Se borrará la lista de reproducción.

Nota

También puede eliminar la lista de reproducción sacando el CD de la bandeja de discos.

Uso del ZOOM

Se puede ampliar la imagen del video DVD.

Para usar el ZOOM:

- 1 Durante la reproducción o en pausa, presione **ZOOM** una o más veces para ampliar la imagen de video. Cada vez que presione este botón, la ampliación aumentará.
- 2 Presione ▲, ▼, ◀ o ▶ para desplazar la imagen ampliada.
- 3 Presione **CLEAR** para reanudar la reproducción normal o la pausa.

Búsqueda por tiempo en un DVD

Para buscar por tiempo en un DVD:

- 1 Durante la reproducción, presione **DISPLAY**. Se abre la visualización en pantalla y muestra el tiempo de reproducción transcurrido.
- 2 En 10 segundos, presione ▼ o ▲ para seleccionar el icono de búsqueda por tiempo. **---** aparece .
- 3 En 10 segundos, utilice los botones numéricos para ingresar el tiempo que desea avanzar en el DVD. Si ingresa el tiempo incorrecto, presione **CLEAR** (Eliminar), e ingrese el tiempo de nuevo.
- 4 En 10 segundo, presione **MEMORY/ENTER** (Memoria/Ingresar). Su sistema de teatro en casa avanzará al tiempo que especificó y comenzará la reproducción. Si ingresa un tiempo inválido, la reproducción continúa normalmente.

Marcado de un punto de comienzo en un DVD

Nota

Puede marcar hasta nueve marcadores en un DVD.

Para marcar un punto de comienzo en un DVD:

- 1 Comience reproduciendo un DVD.
- 2 Cuando alcance el punto en el que desea empezar la reproducción, presione **MARKER** (Marcador). El icono de marcador aparece brevemente en la pantalla del televisor.
- 3 Repita el paso 2 para agregar marcadores adicionales.

Recuperación de un marcador

Para recuperar un marcador:

- 1 Durante la reproducción, presione **SEARCH** (Buscar). Se abre el menú **MARKER SEARCH** (Búsqueda de marcador).
- 2 En 10 segundos, presione ◀ o ▶ para seleccionar el número de marcador que desea recuperar.
- 3 Presione **MEMORY/ENTER** (Memoria/Ingresar). Su sistema de teatro en casa va al punto marcado en el DVD.
- 4 Presione **SEARCH** (Buscar) para cerrar el menú **MARKER SEARCH** (Búsqueda de marcador).

Eliminación de un marcador

Para eliminar un marcador:

- 1 Durante la reproducción, presione **SEARCH** (Buscar). Se abre el menú **MARKER SEARCH** (Búsqueda de marcador).
- 2 En 10 segundos, presione ◀ o ▶ para seleccionar el número de marcador que desea recuperar.
- 3 Presione **CLEAR** (Eliminar). El número de marcador se eliminará de la lista.
- 4 Repita el paso 2 y el paso 3 para eliminar marcadores adicionales.
- 5 Presione **SEARCH** (Buscar) para cerrar el menú **MARKER SEARCH** (Búsqueda de marcador).

Uso de los menús del DVD

Los DVD pueden tener menús especiales que le permiten acceder a funciones grabadas en el DVD, tales como el menú de un disco o de un título.

Para usar el menú de un DVD:

- 1 Presione **DISC MENU** (Menú del disco) o **TITLE** (Título). Se abre el menú del disco o del título.
- 2 Presione ▲, ▼, ◀ o ▶ para seleccionar una opción del menú y luego presione **MEMORY/ENTER** (Memoria/Ingresar).
O
Use los botones numéricos para ingresar el número de la opción del menú que desea.
- 3 Para cerrar el menú, presione **DISC MENU** (Menú del disco) o **TITLE** (Título).

Visualización de diferentes ángulos de cámara

Algunos DVD tienen escenas que han sido grabadas desde distintos ángulos de cámara.

Para ver los diferentes ángulos de cámara:

- Presione **ANGLE** (Ángulo) una o más veces para seleccionar un ángulo de cámara. El número total de ángulos aparecerá en la pantalla del televisor.

Cómo cambiar el idioma de audio del DVD

Algunos DVD tienen grabados más de un idioma de audio.

Para cambiar el idioma de audio:

- Presione **AUDIO** una o más veces para seleccionar el idioma de audio deseado.

También puede cambiar el idioma de audio a través del menú configuración del DVD.

Para cambiar el idioma de audio a través del menú configuración del DVD:

- 1 Presione **SET UP MENU** (Menú de configuración). El menú de configuración se abre.

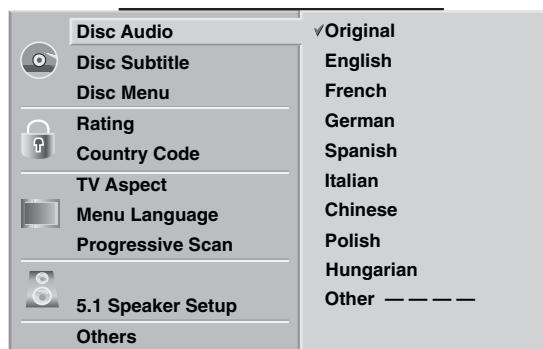

- 2 Presione **▲** o **▼** para seleccionar **Disc Audio** (Audio del disco).
- 3 Presione **▶** luego presione **▲** o **▼** para seleccionar el idioma. Si no ve el idioma que desea, seleccione **Others** (Otros), luego use los botones numéricos para ingresar el código de cuatro dígitos del idioma que desea. Para una lista de códigos de idiomas, vea "Códigos de idioma" en la página 197.
- 4 Presione **MEMORY/ENTER** (Memoria/Ingresar) para guardar el cambio.

Visualización de subtítulos de DVD

Algunos DVD tienen subtítulos para el idioma de audio.

Para ver los subtítulos:

- Presione **S-TITLE** (Subtítulos) una o más veces para seleccionar un idioma de subtítulos.

Uso del menú de configuración del DVD

Para usar el menú configuración del DVD:

- 1 Presione **SET UP MENU** (Menú de configuración). El menú de configuración se abre.



- 2 Presione **▲** o **▼** para seleccionar una opción.
- 3 Presione **▶**, luego presione **▲** o **▼** para ajustar la opción.
- 4 Presione **MEMORY/ENTER** (Memoria/Ingresar) para guardar el cambio.

Nota

El ajuste de algunas opciones requiere pasos adicionales.

- 5 Presione **SET UP MENU** (Configuración del menú), **RETURN** (Retorno), o **PLAY ▶** (Reproducir) para cerrar el menú.

Cómo cambiar el idioma del menú de configuración

Para cambiar el idioma del menú de configuración:

- 1 Abra el menú de configuración, luego seleccione **Menu Language** (Idioma del menú). Aparecen las opciones del idioma del menú.

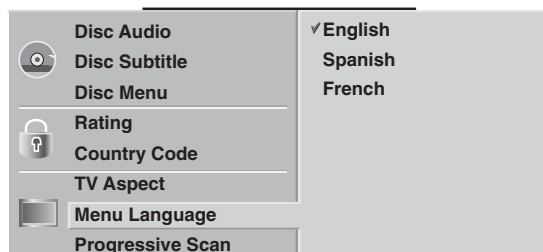

- 2 Presione ►, luego presione ▲ o ▼ para seleccionar el idioma.
- 3 Presione **MEMORY/ENTER** (Memoria/Ingresar) para guardar el cambio.
- 4 Presione **SET UP MENU** (Configuración del menú), **RETURN** (Retorno), o **PLAY** (Reproducir) ► para cerrar el menú.

Selección de la relación de aspecto

Para seleccionar una relación de aspecto:

- 1 Abra el menú de configuración, luego seleccione **TV Aspect** (Aspecto del televisor). Las opciones de relación de aspecto aparecerán.

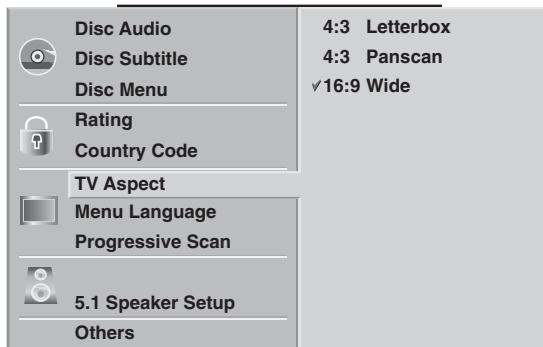

- 2 Presione **►**, luego presione **▲** o **▼** para seleccionar una relación de aspecto. Se puede seleccionar:
 - **4:3 Letterbox** (Buzón) – Seleccione esta opción para un televisor 4:3 estándar. La imagen entera aparece en la pantalla con barras en la parte superior e inferior de la imagen.
 - **4:3 Panscan** – Seleccione esta opción para un televisor 4:3 estándar. La imagen ocupa toda la pantalla pero los lados quedan recortados.
 - **16:9 Wide** (Ancho) – Seleccione esta opción para un televisor 16:9.
- 3 Presione **MEMORY/ENTER** (Memoria/Ingresar) para guardar el cambio.
- 4 Presione **SET UP MENU** (Configuración del menú), **RETURN** (Retorno), o **PLAY ►** (Reproducir) para cerrar el menú.

Uso de barrido progresivo

La opción **Progressive Scan** (Barrido progresivo) afecta a un televisor conectado a los conectores COMPONENT/PROGRESSIVE SCAN VIDEO OUT (Salida de video de componentes/barrido progresivo) en la parte posterior de su sistema de teatro en casa.

Para usar el barrido progresivo:

- 1 Abra el menú de configuración, luego seleccione **Progressive Scan** (Barrido progresivo).

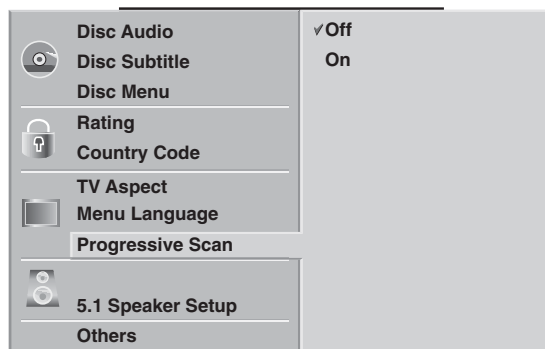

- 2 Presione **►**, luego presione **▲** o **▼** para seleccionar **Off** (Desactivado) u **On** (Activado).
 - Si conectó un televisor analógico, seleccione **Off** (Desactivado).
 - Si conectó un televisor de barrido progresivo, seleccione **On** (Activado).
- 3 Presione **MEMORY/ENTER** (Memoria/Ingresar) para guardar el cambio.

- 4 Presione **SET UP MENU** (Configuración del menú), **RETURN** (Retorno), o **PLAY** (Reproducir) ▶ para cerrar el menú.

Precaución

Si el televisor conectado no es un televisor de barrido progresivo y selecciona On (Activado), ninguna imagen aparecerá en la pantalla. Necesita reiniciar el televisor para desactivar la opción de barrido progresivo.

Para reiniciar el televisor y desactivar la opción de barrido progresivo:

- 1 Verifique que no haya ningún disco en la bandeja de discos. El mensaje **NO DISC** (Sin Disco) deberá aparecer en la ventana de visualización.
- 2 Presione y sostenga **STOP** ■ (Detener) por cinco segundos. La opción se desactiva y la imagen reaparece en la pantalla del televisor.

Instalación de altavoces 5.1

Para instalar los altavoces:

- 1 Abra el menú de configuración, luego seleccione **5.1 Speaker Setup** (Configuración de altavoces 5.1).

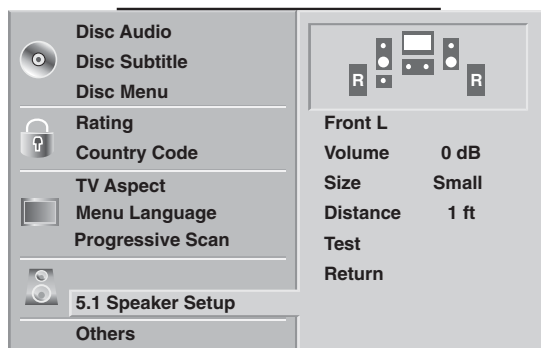

- 2 Presione ▶ una o más veces para seleccionar el altavoz que desea instalar, luego presione ▲ o ▼ para seleccionar la opción de altavoz que desea ajustar.

- 3 Presione ◀ o ▶ para ajustar la opción. Puede ajustar:
 - **Volume** (Volumen) – Seleccione un nivel de salida entre -6dB y +6dB.
 - **Distance** (Distancia) – Especifique la distancia entre el altavoz y el oyente. (1 pie = 30,48 cm) No puede establecer la distancia para el altavoz de graves.

<p>Nota No puede ajustar Size (Tamaño).</p>

- 4 Presione **MEMORY/ENTER** (Memoria/Ingresar) para probar las señales de cada altavoz.
- 5 Presionar **RETURN** (Retorno) para regresar al menú anterior.
- 6 Presione **SET UP MENU** (Configuración del menú), **RETURN** (Retorno), o **PLAY** (Reproducir) ▶ para cerrar el menú.

Activación o desactivación del control de rango dinámico (DRC)

El control de rango dinámico (DRC) comprime el rango de la salida de audio (la diferencia entre los sonidos más fuertes y los más suaves). El uso de DRC le permite escuchar a bajo volumen sin perder claridad.

Para activar o desactivar el DRC:

- 1 Abra el menú de configuración, luego seleccione **Others** (Otros).

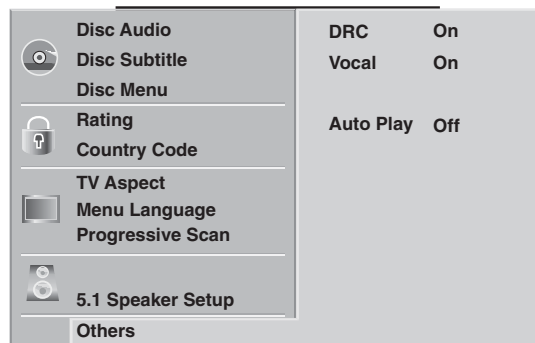

- 2 Presione ▲ o ▼ para seleccionar **DRC**, luego presione **MEMORY/ENTER** (Memoria/Ingresar) para seleccionar **On** (Activado) u **Off** (Desactivado).

Combinación de canales de karaoke para un sonido estéreo

Nota

Active esta opción solo para DVD de karaoke.

Para combinar canales de karaoke para un sonido estéreo:

- 1 Abra el menú de configuración, luego seleccione **Others** (Otros).

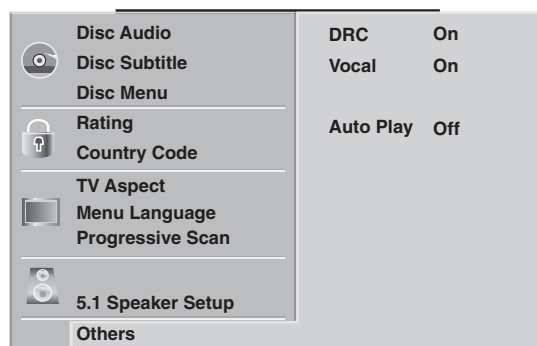

- 2 Presione **▲** o **▼** para seleccionar **Vocal**, luego presione **MEMORY/ENTER** (Memoria/Ingresar) para seleccionar **On** (Activado) u **Off** (Desactivado).

Reproducción automática de DVD

Puede configurar su sistema de teatro en casa para que reproduzca automáticamente un DVD tan pronto como lo inserte. Su sistema de teatro en casa busca el título más largo del DVD y comienza a reproducirlo.

Nota

Puede ser que la función de reproducción automática no funcione con algunos DVD.

Para reproducir automáticamente DVD:

- 1 Abra el menú de configuración, luego seleccione **Others** (Otros).

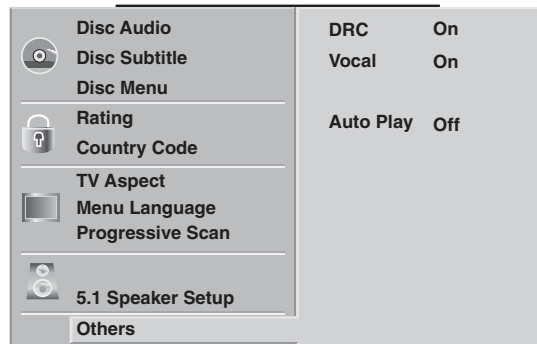

- 2 Presione **▲** o **▼** para seleccionar **Auto Play** (Reproducción automática), luego presione **MEMORY/ENTER** (Memoria/Ingresar) para seleccionar **On** (Activado).

Configuración de los controles de los padres

Las películas en DVD pueden contener escenas que no sean aptas para niños. En algunos casos, los DVD tienen escenas alternativas que son más apropiadas para niños. Estas escenas están clasificadas de 1 a 8. Las clasificaciones son específicas para cada país.

Los controles de los padres le permiten bloquear escenas inapropiadas o DVD enteros.

Para configurar los controles de los padres:

- 1 Abra el menú de configuración (setup), luego seleccione **Rating** (Clasificación).

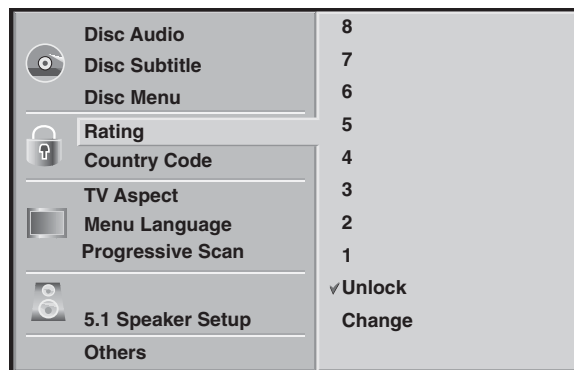

- 2 Presione **►**. Se le pedirá que ingrese una contraseña.

- 3 Use los botones numéricos para introducir su contraseña de cuatro dígitos, luego presione **MEMORY/ENTER** (Memoria/Ingresar). Si comete un error antes de presionar **MEMORY/ENTER** (Memoria/Ingresar), presione **CLEAR** (Borrar), luego ingrese la contraseña correctamente.
- 4 Si introduce la contraseña por primera vez, use los botones numéricos para introducir la contraseña de nuevo, luego presione **MEMORY/ENTER** (Memoria/Ingresar).
- 5 Presione ▲ o ▼ para seleccionar una clasificación. La clasificación 1 tiene menos restricciones que cualquier otra. La clasificación 8 tiene más restricciones que cualquier otra.
- 6 Presione **MEMORY/ENTER** (Memoria/Ingresar) para guardar el ajuste, luego presione **SET UP MENU** (Menú de configuración) para cerrar el menú de configuración.

Nota

Si selecciona una clasificación y la escena del DVD está clasificada, esta escena será sustituida por una escena alternativa (si está disponible). Si no se encuentra una escena alternativa, la reproducción se detiene.

Si ha establecido una clasificación y desea reproducir un DVD que ha sido bloqueado, deberá introducir la contraseña.

Para establecer el código de país para el control de los padres:

- 1 Abra el menú de configuración, luego seleccione **Country Code** (Código de país).
- 2 Presione ►. Se le pedirá que ingrese una contraseña.
- 3 Use los botones numéricos para introducir su contraseña de cuatro dígitos, luego presione **MEMORY/ENTER** (Memoria/Ingresar). Si comete un error antes de presionar **MEMORY/ENTER** (Memoria/Ingresar), presione **CLEAR** (Borrar), luego ingrese la contraseña correctamente.
- 4 Si introduce la contraseña por primera vez, use los botones numéricos para introducir la contraseña de nuevo, luego presione **MEMORY/ENTER** (Memoria/Ingresar).
- 5 Presione ▲ o ▼ para seleccionar el primer carácter del código del país, luego presione ► para desplazarse al siguiente carácter. Para una lista de códigos de países, vea "Códigos de países" en la página 196.
- 6 Repita el paso 6 para introducir los demás caracteres del código del país. Una vez haya introducido el último carácter, presione **MEMORY/ENTER** para guardar el código.
- 7 Presione **SET UP MENU** para cerrar el menú de configuración.

Cambio de la contraseña

Para cambiar la contraseña:

- 1 Presione **SET UP MENU** (Menú de configuración). El menú de configuración se abre.
- 2 Presione ▲ o ▼ para seleccionar **Rating** (Clasificación).
- 3 Presione ►. Se le pedirá que ingrese una contraseña.
- 4 Use los botones numéricos para introducir la contraseña anterior, luego presione **MEMORY/ENTER** (Memoria/Ingresar). Si comete un error antes de presionar **MEMORY/ENTER** (Memoria/Ingresar), presione **CLEAR** (Borrar), luego ingrese la contraseña correctamente.
- 5 Presione ▲ o ▼ para seleccionar **Change** (Cambiar), luego presione **MEMORY/ENTER** (Memoria/Ingresar).
- 6 Use los botones numéricos para introducir la contraseña nueva, luego presione **MEMORY/ENTER** (Memoria/Ingresar). Si comete un error antes de presionar **MEMORY/ENTER** (Memoria/Ingresar), presione **CLEAR** (Borrar), luego ingrese la contraseña correctamente.
- 7 Use los botones numéricos para introducir nuevamente la contraseña nueva, luego presione **MEMORY/ENTER** (Memoria/Ingresar).
- 8 Presione **SET UP MENU** para cerrar el menú de configuración.

Restauración de la contraseña

Si olvida la contraseña, la puede restaurar e introducir una nueva.

Para restaurar la contraseña:

- 1 Presione **SET UP MENU** (Menú de configuración). El menú de configuración se abre.
- 2 Presione ▲ o ▼ para seleccionar **Rating** (Clasificación).
- 3 Utilice los botones numéricos para ingresar 210499. La contraseña queda borrada.

Uso de la radio

Sintonización de una emisora de radio

Para sintonizar una emisora de radio manualmente:

- 1 Presione **FM/AM** una o más veces hasta que la banda de frecuencia aparezca en la ventana de visualización y en la pantalla del televisor.
- 2 Presione **FM/AM** para seleccionar **FM** o **AM**.
- 3 Presione **TUNING** (Sintonización) ▲ o **TUNING** ▼ para seleccionar una estación de radio.
- 4 Para apagar la radio, apague su sistema de teatro en casa o seleccione otro modo (CD/DVD, VCR, LINE 1, o LINE 2).

Para sintonizar una emisora de radio automáticamente:

- 1 Presione **FM/AM** una o más veces hasta que la banda de frecuencia aparezca en la ventana de visualización y en la pantalla del televisor.
- 2 Presione **FM/AM** para seleccionar **FM** o **AM**.
- 3 Presione y mantenga presionado **TUNING** (Sintonización) ▲ o **TUNING** (Sintonización) ▼ uno o dos segundos. Cuando suelte el botón, su sistema de teatro en casa pasará a la siguiente o a la anterior estación de radio que esté disponible. Si una estación tiene una señal débil, la función de sintonización automática puede saltar la estación.

Predefinición de emisoras de radio

Puede predefinir 50 estaciones de FM y AM. Antes de sintonizar, verifique que ha bajado el volumen.

Para predefinir las estaciones de radio:

- 1 Presione **FM/AM** una o más veces hasta que la banda de frecuencia aparezca en la ventana de visualización y en la pantalla del televisor.

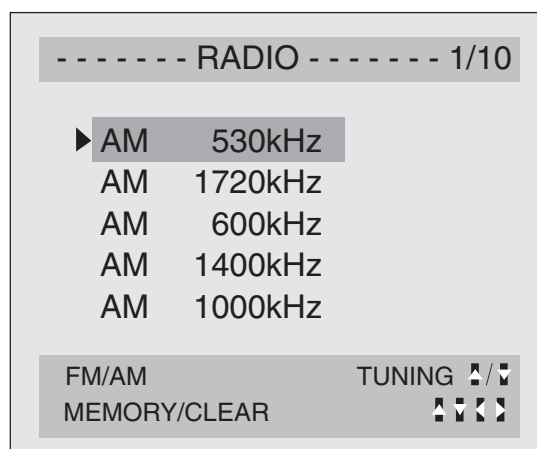

- 2 Presione **TRK/PRESET ▲** (Alineación/Predefinir) o **TRK/PRESET ▼** en el control remoto o **PRESET +** (Predefinir) o **PRESET -** en el panel frontal para seleccionar la estación que desea predefinir. Si selecciona una columna en blanco **R-SKIP** aparece en la ventana de visualización.

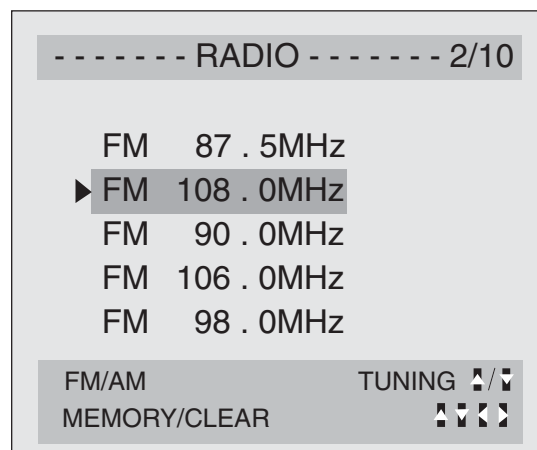

- 3 Presione **FM/AM** en el control remoto o en el panel frontal para seleccionar AM o FM.
- 4 Presione y mantenga presionado **TUNING** ▼ (Sintonizar) o **TUNING** ▲ en el control remoto uno o dos segundos. Cuando suelte el botón, su sistema de teatro en casa buscará la estación.
- 5 Presione **MEMORY/ENTER** (Memoria/Ingresar) para guardar la estación.
- 6 Repita los pasos 2 al 5 para predefinir más estaciones.

Sintonización de una emisora predefinida

Para sintonizar una estación predefinida:

- 1 Presione **FM/AM** una o más veces hasta que la banda de frecuencia aparezca en la visualización y en la pantalla del televisor. La última estación recibida es sintonizada.
- 2 Use **TRK/PRESET** ▲ (Alineación/Predefinir) o **TRK/PRESET** ▼ en el control remoto una o más veces para seleccionar la estación que desea. Cada vez que presiona un botón, su sistema de teatro en casa pasará a la siguiente estación predefinida.

Eliminar una estación predefinida

Para eliminar una emisora de radio predefinida:

- 1 Presione **FM/AM** en el control remoto o en el panel frontal hasta que la banda de frecuencia aparezca en la ventana de visualización o en la pantalla del televisor.
- 2 Use **TRK/PRESET** ▲ (Alineación/Predefinir) o **TRK/PRESET** ▼ en el control remoto para seleccionar la estación que desea eliminar.
- 3 Presione **CLEAR** (Eliminar) para borrar la estación de radio predefinida.

Nota

La función **CLEAR** (Eliminar) no funciona si está en modo de grabación o en modo de pausa de grabación.

Cómo añadir una etiqueta a una estación predefinida

Puede añadir una etiqueta a una estación predefinida. Cada etiqueta puede tener hasta cinco caracteres. Cuando sintoniza una estación con una etiqueta, la etiqueta aparece en la ventana de visualización.

Para añadir una etiqueta a una estación predefinida:

- 1 Presione **FM/AM** en el control remoto o en el panel frontal hasta que la banda de frecuencia aparezca en la ventana de visualización o en la pantalla del televisor.
- 2 Use **TRK/PRESET ▲** (Alineación/Predefinir) o **TRK/PRESET ▼** en el control remoto para seleccionar la estación que desea etiquetar.
- 3 Presione **►** para desplazarse a la columna del nombre de la emisora.
- 4 Presione **▲** o **▼** para ingresar el primer carácter de la etiqueta, luego use **◀** o **▶** para pasar al siguiente o al carácter anterior.
- 5 Una vez ingresada la etiqueta, presione **MEMORY/ENTER** (Memoria/Ingresar).
- 6 Presione el botón **MEMORY/ENTER** (Memoria/Ingresar) en el control remoto. El nombre de la emisora queda almacenado.

Solución de problemas

Revise la siguiente guía para obtener la posible causa de un problema antes de ponerse en contacto con el departamento de servicio.

Síntoma	Causa	Solución
La unidad no enciende.	El cable de alimentación está desconectado.	Enchufe el cable de alimentación en un tomacorriente, y asegúrese de que el tomacorriente tiene alimentación.
La unidad enciende, pero el sistema de teatro en casa no funciona.	No se ha insertado un disco o una cinta de video.	Inserte un disco o una cinta de video. El indicador de disco o de cinta de video se ilumina en la pantalla.

Síntoma	Causa	Solución
No hay imagen.	El televisor no está configurado para recibir la señal de salida del sistema de teatro en casa	Seleccione el modo de entrada de video adecuado en el TV para que la imagen del sistema de teatro en casa aparezca en la pantalla del televisor.
	El sistema de teatro en casa está configurado en modo de TV.	Presione repetidamente TV/VCR en el control remoto para seleccionar el modo VCR. El indicador TV desaparece de la ventana de visualización.
	El cable de video no está conectado firmemente.	Conecte el cable de video firmemente.
	El TV conectado está apagado.	Encienda el televisor.
No hay sonido.	La salida de audio digital se encuentra en la posición equivocada.	Configure la salida de audio digital a la posición correcta y encienda su sistema de teatro en casa.
La imagen reproducida es deficiente.	El disco está sucio.	Limpie el disco.
	Las cabezas de video están sucias.	Limpie los cabezales del video
	La cinta de video es alquilada o se grabó en otro VCR.	Ajuste el alineamiento
El sistema de teatro en casa no empieza a reproducir.	No se ha insertado un disco o una cinta de video.	Inserte un disco o una cinta de video. El indicador de disco o de cinta de video se ilumina en la pantalla.
	Se ha insertado un disco que no se puede reproducir.	Inserte un disco reproducible (verifique el tipo de disco, sistema de color y el código regional).
	El disco está colocado al revés.	Inserte el disco con la etiqueta hacia arriba.
	El disco no está colocado dentro de la guía	Verifique que el disco se ha colocado correctamente en la bandeja de discos.
	El disco está sucio.	Limpie el disco.

Síntoma	Causa	Solución
El control remoto no funciona correctamente	El control remoto no está apuntado al sensor de control remoto del sistema de teatro en casa.	Apunte el control remoto al sensor del control remoto del sistema de teatro en casa.
	El control remoto está demasiado lejos del sistema de teatro en casa.	Use el control remoto dentro de 23 pies (7 m).
	Hay un obstáculo entre el control remoto y el sensor del control .	Retire el obstáculo.
	Las pilas en el control remoto se han agotado.	Reemplace las pilas.
	Su sistema de teatro en casa está en el modo equivocado.	Si está reproduciendo una cinta de video, presione VCR. Si está reproduciendo un disco, presione DVD/CD.
No se ve la imagen de la videocámara en la pantalla del televisor	La fuente de entrada de video seleccionada está equivocada.	Si la videocámara está conectada en los conectores de A/V de la parte posterior, seleccione LINE 1. Si la videocámara está conectada en los conectores de A/V de la parte frontal, seleccione LINE 2.
No se puede grabar con temporizador.	El reloj no está configurado correctamente.	Ajuste el reloj.
	La grabación con temporizador está mal configurada.	Re programe la grabación con temporizador.
El indicador  aparece después de que se apaga el sistema de teatro en casa.	El sistema de teatro en casa se encuentra en el modo de grabación por temporizador.	Esta es la indicación normal de que el sistema de teatro en casa se encuentra en el modo TIMER (Temporizador).
No hay reproducción o grabación estereofónica de audio.	El televisor no es compatible con estéreo	No es posible realizar una acción.
	El programa transmitido no se encuentra en el formato estéreo.	No es posible realizar una acción.

Mantenimiento

Limpieza del gabinete

Use un paño seco y suave. Si las superficies se encuentran extremadamente sucias, use un paño ligeramente humedecido con una solución detergente suave. No utilice solventes fuertes tal como alcohol, benceno, o diluyente, ya que pueden dañar la superficie del sistema de teatro en casa.

Obtención de una imagen clara

Su sistema de teatro en casa es un dispositivo de precisión de alta tecnología. Si el lente del captor óptico y las partes de la unidad de disco están sucias o gastadas, la calidad de la imagen se reducirá.

Se recomienda la inspección regular y el mantenimiento después de cada 1,000 horas de uso. (Esto depende del ambiente de operación.) Para más detalles, póngase en contacto con su distribuidor más cercano.

Condensación de humedad

La condensación de humedad puede ocurrir:

- Cuando el sistema de teatro en casa se mueve de un lugar frío a uno caliente.
- Bajo condiciones extremadamente húmedas.

En ubicaciones donde la condensación de humedad puede ocurrir:

- Mantenga el sistema de teatro en casa conectado a un tomacorriente y encendido. Esto ayudará a prevenir la condensación.
- Cuando la condensación ha ocurrido, espere algunas horas para que el sistema de teatro en casa se seque antes de usarlo.

Manejo de los discos

Un disco sucio, rayado o doblado puede causar ruido o saltos en la reproducción.

Para cuidar los discos:



- Sujete los discos por los bordes.
- Guarde los discos en sus estuches cuando no los esté usando.
- No exponga los discos a la luz solar directa, humedad alta, temperatura alta o polvo. La exposición prolongada a temperaturas extremas puede deformar los discos.
- No pegue etiquetas ni cinta adhesiva sobre los discos.

Para limpiar un disco:

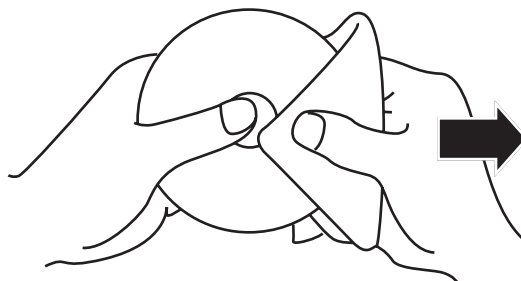

- Con un paño suave, limpie el disco desde el centro hacia el borde exterior.

Precaución

No use detergente o agentes limpiadores abrasivos ya que estos productos dañarán la superficie del disco.

Almacenamiento de los discos

Después de reproducir un disco, guárdelo en su estuche. No exponga el disco a la luz directa del sol ni a fuentes de calor, tal como un automóvil aparcado.

Códigos de países

País	Código	País	Código	País	Código
Afganistán	AF	Groenlandia	GL	Panamá	PA
Argentina	AR	Islas Heard y McDonald	HM	Paraguay	PY
Australia	AU	Hong Kong	HK	Filipinas	PH
Austria	AT	Hungría	HU	Polonia	PL
Bélgica	BE	India	IN	Portugal	PT
Bután	BT	Indonesia	ID	Rumania	RO
Bolivia	BO	Israel	IL	Federación Rusa	RU
Brasil	BR	Italia	IT	Arabia Saudí	SA
Cambodia	KH	Jamaica	JM	Senegal	SN
Canadá	CA	Japón	JP	Singapur	SG
Chile	CL	Kenia	KE	Republica Eslovaca	SK
China	CN	Kuwait	KW	Eslovenia	SI
Colombia	CO	Libia	LY	Sudáfrica	ZA
Congo	CG	Luxemburgo	LU	Corea del Sur	KR
Costa Rica	CR	Malasia	MY	España	ES
Croacia	HR	Maldivas	MV	Sri Lanka	LK
República Checa	CZ	México	MX	Suecia	SE
Dinamarca	DK	Mónaco	MC	Suiza	CH
Ecuador	EC	Mongolia	MN	Taiwán	TW
Egipto	EG	Marruecos	MA	Tailandia	TH
El Salvador	SV	Nepal	NP	Turquía	TR
Etiopía	ET	Países Bajos	NL	Uganda	UG
Fidji	FJ	Antillas Holandesas	AN	Ucrania	UA
Finlandia	FI	Nueva Zelanda	NZ	Estados Unidos	US
Francia	FR	Nigeria	NG	Uruguay	UY
Alemania	DE	Noruega	NO	Uzbekistán	UZ
Gran Bretaña	GB	Omán	OM	Vietnam	VN
Grecia	GR	Pakistán	PK	Zimbabwe	ZW

Códigos de idioma

Idioma	Código	Idioma	Código	Idioma	Código
Abkhaziano	6566	Hebreo	7387	Rumano	8279
Afar	6565	Hindi	7273	Ruso	8285
Afrikaans	6570	Húngaro	7285	Samoano	8377
Albanés	8381	Islandés	7383	Sánscrito	8365
Amárico	6577	Indonesio	7378	Gaélico escocés	7168
Árabe	6582	Interlingua	7365	Serbio	8382
Armenio	7289	Irlandés	7165	Serbo-Croata	8372
Asamés	6583	Italiano	7384	Shona	8378
Azerí	6590	Japonés	7465	Sindhi	8368
Bashkir	6665	Javanés	7487	Singalés	8373
Vasco	6985	Kannada	7578	Eslovaco	8375
Bengalí; Bangla	6678	Kashmiri	7583	Esloveno	8376
Bhutaní	6890	Kazaj	7575	Somalí	8379
Bihari	6672	Kirghiz	7589	Español	6983
Bretón	6682	Coreano	7579	Sudanés	8385
Búlgaro	6671	Curdo	7585	Swahili	8387
Birmanio	7789	Laosiano	7679	Sueco	8386
Bielorruso	6669	Latín	7665	Tagalo	8476
Camboyano	7577	Letón	7686	Tayic	8471
Catalán	6765	Lingala	7678	Tamil	8465
Chino	9072	Lituano	7684	Tatar	8484
Corso	6779	Macedonio	7775	Telugu	8469
Croata	7282	Malgache	7771	Tailandés	8472
Checo	6783	Malayo	7783	Tibetano	6679
Danés	6865	Malayalam	7776	Tigrinya	8473
Holandés	7876	Maltés	7784	Tonga	8479
Inglés	6978	Maorí	7773	Turco	8482
Esperanto	6979	Maratí	7782	Turkmeno	8475
Estonio	6984	Moldavo	7779	Twi	8487
Feroés	7079	Mongol	7778	Ucraniano	8575
Fidji	7074	Naurí	7865	Urdu	8582
Finlandés	7073	Nepalés	7869	Uzbequiano	8590

Idioma	Código	Idioma	Código	Idioma	Código
Francés	7082	Noruego	7879	Vietnamita	8673
Gallego	7176	Oriya	7982	Volapuk	8679
Georgiano	7565	Punyabi	8065	Galés	6789
Alemán	6869	Pashto	8083	Uolof	8779
Griego	6976	Persa	7065	Xhosa	8872
Groenlandés	7576	Polaco	8076	Yidish	7473
Guaraní	7178	Portugués	8084	Yoruba	8979
Gujarati	7185	Quechua	8185	Zulú	9085
Hausa	7265	Reto-Romance	8277		

Especificaciones

El diseño y las especificaciones están sujetos a cambio sin aviso previo.

General

Requisitos de alimentación	CA 120 V, 60 Hz
Consumo de energía	50 W
Dimensiones (aprox.) (Ancho x Alto x Profundidad)	16.9 x 3.5 x 13.8 pulgadas (430 x 90 x 350 mm)
Peso (aprox.)	17.64 lb. (8 kg)
Temperatura de operación	41°F a 95°F (5 °C a 35 °C)
Humedad de operación	5 % a 90 %
Sistema de señales	NTSC

Entradas

Entrada de vídeo VHS (LÍNEA 1 y LÍNEA 2)	1 Vp-p 75 ohmios sinc. negativa, conectores RCA x 2
Entrada de audio VHS (LÍNEA 1 y LÍNEA 2)	-6 dBm hasta más de 47 ohmios, Tomas RCA Izq. Y der. (2 juegos)

Salidas

Salida de MONITOR	1 Vp-p 75 ohmios, sinc. negativa
Salidas de video de componentes	(Y) 1 V (p-p), 75 ohmios, sincronización negativa, toma RCA × 1 (Pb)/(Pr) 0.7 V (p-p), 75 ohmios, toma RCA (1)

Especificaciones del VCR

Sistema de cabezas	Sistema de azimut con rastreo helicoidal de cuatro cabezas
Velocidad de cinta	SP: 33.35 mm/seg, LP: 16.67 mm/seg, SLP: 11.12 mm/seg.
Ancho de la cinta	12.7 mm
Tiempo máx. de grabación	SP: 2 horas (T-120) SLP: 6 horas (T-120) 8 horas (T-160)
Tiempo de rebobinado	Alrededor de 3 minutos (T-120)
Relación de Señal a Ruido	Más de 65 dB (Modo EE)
Rango dinámico	Más de 70 dB (Modo EE)

Especificaciones del reproductor de DVD

Sistema láser	Láser semiconductor, longitud de onda de 650 nm
Respuesta en frecuencia	DVD (PCM 96 kHz): 20 Hz a 44 kHz DVD (PCM 48 kHz): 20 Hz a 22 kHz CD: 20 Hz a 18 kHz
Relación de Señal a Ruido	Más de 70 dB
Distorsión armónica	Menos de 0.5 %
Rango dinámico	Más de 65 dB (DVD/CD)

Sección del sintonizador

Sistema	Sistema sintetizador digital con bloqueo con cuarzo PLL
Rango de sintonización	87.5 - 108 MHz (FM) 530 - 1710 kHz (AM)
Antena	Antena de alambre (FM) Antena de bucle (AM)

Altavoces

	Altavoces satélites (LHS-36SCS)	Altavoz de graves pasivo (LHS-36SCW)
Tipo	1 altavoz de 1 Vía	1 altavoz de 1 Vía
Impedancia	4 ohmios	8 ohmios
Respuesta en frecuencia	160 - 20,000 Hz	65 - 1,500 Hz
Nivel de presión de sonido	82 dB/W (1m)	80 dB/W (1m)
Dimensiones (Ancho x Alto x Profundidad)	3.86 × 3.98 × 4.13 pulgadas (98 × 101 × 105 mm)	7.13 × 13.82 × 10.94 pulgadas (181 × 351 × 278 mm)
Peso neto	1.15 lb. (0.52 kg)	7.50 lb (3.4 kg)

Avisos legales

FCC Parte 15

Este dispositivo satisface la parte 15 del reglamento FCC. La operación de este producto está sujeta a las dos condiciones siguientes: (1) Este dispositivo no puede causar interferencia dañina, y (2) este dispositivo debe aceptar cualquier interferencia recibida incluyendo interferencias que puedan causar una operación no deseada.

Este equipo ha sido sometido a prueba y se ha determinado que satisface los límites establecidos para ser clasificado como dispositivo digital de la Clase B de acuerdo con la Parte 15 del reglamento FCC. Estos límites se han establecido para proporcionar una protección razonable contra interferencias perjudiciales en una instalación residencial. Este equipo genera, usa y puede emitir energía de radiofrecuencia. Si no se instala y usa de acuerdo con las instrucciones, este aparato puede causar interferencias perjudiciales a las comunicaciones de radio. Sin embargo, no se garantiza que no ocurrirá interferencia en una instalación particular. Si el equipo causa interferencias perjudiciales en la recepción de la señal de radio o televisión, lo cual puede comprobarse encendiéndolo y apagándolo alternativamente, se recomienda al usuario corregir la interferencia mediante uno de los siguientes procedimientos:

- Cambie la orientación o la ubicación de la antena receptora.
- Aumente la distancia entre el equipo y el receptor.
- Conecte el equipo a un tomacorriente de un circuito distinto de aquel al que está conectado el receptor.
- Solicite consejo al distribuidor o a un técnico calificado para obtener ayuda.

Advertencia de la FCC

Cualquier cambio o modificación que no esté aprobado expresamente por la parte responsable por el cumplimiento con el reglamento de FCC puede anular la autoridad del usuario para operar el equipo.

Declaración del ICES-003 de Canadá

Este aparato digital de Clase B cumple con el ICES-003 canadiense.

Derechos de reproducción

© 2007 Insignia. Insignia y el logotipo de Insignia son marcas de comercio de Best Buy Enterprise Services, Inc. Otras marcas y nombres de productos son marcas comerciales o marcas registradas de sus dueños respectivos. Las especificaciones y características están sujetas a cambio sin aviso previo u obligación.

Para reparación y soporte llamar al (877) 467-4289.

Garantía Limitada de 1 Año

Insignia Products ("Insignia") le garantiza a usted, el comprador original de este nuevo **NS-H4005** ("Producto"), que éste se encontrará libre de defectos de material o de mano de obra en su fabricación original por un periodo de un (1) año a partir de la fecha de compra del Producto ("Período de Garantía"). Este producto debe ser comprado en un distribuidor autorizado de productos de la marca Insignia y empaçado con esta declaración de garantía. Esta garantía no cubre Productos reacondicionados. Si notifica a Insignia durante el Período de Garantía sobre un defecto cubierto por esta garantía que requiere reparación, los términos de esta garantía se aplican.

¿Cuánto dura la garantía?

El Período de Garantía dura por 1 año (365 días) a partir de la fecha en que compró el Producto. La fecha de compra se encuentra impresa en el recibo que recibió con el Producto.

¿Qué es lo que cubre esta garantía?

Durante el Período de Garantía, si un centro de reparación autorizado de Insignia concluye que la fabricación original del material o la mano de obra del Producto se encuentran defectuosos, Insignia (cómo su opción exclusiva): (1) reparará el Producto con repuestos nuevos o reacondicionados; o (2) reemplazará el Producto sin cargo con uno nuevo o con uno reacondicionado con repuestos equivalentes. Los Productos y repuestos reemplazados bajo esta garantía se volverán propiedad de Insignia y no se le regresarán a usted. Si se requiere la reparación de Productos o partes después de que se vence el Período de Garantía, usted deberá pagar todos los costos de mano de obra y de repuestos. Esta garantía estará vigente con tal que usted sea el dueño de su Producto Insignia durante el periodo de garantía. El alcance de la garantía se termina si usted vende o transfiere el Producto.

¿Cómo se obtiene la reparación de garantía?

Si ha comprado el Producto en una tienda de ventas, lleve su recibo original y el Producto a la tienda en donde lo compró. Asegúrese de que vuelva a colocar el Producto en su empaque original o en un empaque que provea la misma protección que el original. Si compró el Producto en un sitio Web, envíe por correo su recibo original y el Producto a la dirección postal listada en el sitio Web. Asegúrese de colocar el Producto en su empaque original o en un empaque que provea la misma protección que el original.

Para obtener el servicio de garantía a domicilio para un televisor con pantalla de 25" o más, llame al 1-888-BESTBUY. El soporte técnico diagnosticará y corregirá el problema por teléfono o enviará un técnico certificado por Insignia a su casa.

¿En dónde es válida la garantía?

Esta garantía sólo es válida al comprador original del Producto en los Estados Unidos y en Canadá.

¿Qué es lo que no cubre la garantía?

Esta garantía no cubre:

- Formación del cliente
- Instalación
- Ajuste de configuración
- Daños cosméticos
- Daños debido a actos de la naturaleza, tal cómo rayos
- Accidentes
- Mal uso

- Abuso
- Negligencia
- Uso comercial
- Modificación de alguna parte del Producto, incluyendo la antena
- Un panel de pantalla de plasma dañado por la persistencia de imágenes estáticas (sin movimiento), mostradas por periodos de tiempo extendido (efecto "burn-in").

Esta garantía tampoco cubre:

- Daño debido al uso o mantenimiento incorrecto
- La conexión a una fuente de voltaje incorrecta
- El intento de reparación por alguien que no sea una compañía autorizada por Insignia para reparar el Producto
- Productos vendidos tal cual (en el estado en que se encuentran) o con todas sus fallas
- Productos consumibles, tal cómo fusibles o baterías
- Productos en los cuales el número de serie asignado en la fábrica ha sido alterado o removido.

LA REPARACIÓN O REEMPLAZO SEGÚN LO PROVISTO BAJO ESTA GARANTÍA ES SU ÚNICO RECURSO. INSIGNIA NO SERÁ RESPONSABLE POR DAÑOS INCIDENTALES O CONSECUENTES DEBIDO AL INCUMPLIMIENTO DE CUALQUIER GARANTÍA EXPRESA O IMPLÍCITA RELACIONADA CON ESTE PRODUCTO, INCLUYENDO, PERO SIN LIMITARSE A ELLO, PÉRDIDA DE DATOS, IMPOSIBILIDAD DE USO DE SU PRODUCTO, PÉRDIDA DE NEGOCIO O LUCRO CESANTE. INSIGNIA NO CONCEDE NINGUNA OTRA GARANTÍA EXPRESA CON RESPECTO AL PRODUCTO; TODAS LAS GARANTÍAS EXPRESAS E IMPLÍCITAS DE ESTE PRODUCTO, INCLUYENDO PERO SIN LIMITARSE A, CUALQUIER GARANTÍA IMPLÍCITA DE O CONDICIONES DE COMERCIALIZACIÓN O IDONEIDAD PARA UN USO PARTICULAR, ESTÁN LIMITADAS EN DURACIÓN AL PERÍODO DE GARANTÍA DECLARADO ANTERIORMENTE Y NINGUNA GARANTÍA YA SEA EXPRESA O IMPLÍCITA SE APLICARÁ DESPUÉS DEL PERÍODO DE GARANTÍA. ALGUNOS ESTADOS, PROVINCIAS Y JURISDICCIONES NO PERMITEN RESTRICCIONES EN CUANTO A LA DURACIÓN DE UNA GARANTÍA IMPLÍCITA, ASÍ QUE LA RESTRICCIÓN ANTERIOR PUEDE NO APLICARSE EN SU CASO. ESTA GARANTÍA LE DA DERECHOS LEGALES ESPECÍFICOS, Y USTED PUEDE POSEER OTROS DERECHOS QUE VARIAN DE ESTADO A ESTADO, O PROVINCIA A PROVINCIA.

Comuníquese con Insignia:

Para servicio al cliente favor llamar al 1-877-467-4289

www.insignia-products.com

INSIGNIA™ es una marca comercial de Best Buy Enterprise Services, Inc.

Distribuido por Best Buy Purchasing, LLC.

Insignia, 7601 Penn Avenue South, Richfield, Minnesota, U.S.A.

INSIGNIA®

Distributed by Insignia™ Products
Distribué par Insignia™ Products
Distribuido por Insignia™ Products

7601 Penn Avenue South
Richfield, MN USA 55423-3645
www.Insignia-Products.com

R1

© 2007 Insignia™ Products
All rights reserved. All other products and brand names are trademarks of their respective owners.

© 2007 produits Insignia™
Tous droits réservés. Tous les autres produits ou noms de marques sont des marques de commerce qui appartiennent à leurs propriétaires respectifs.

© 2007 productos Insignia™
Todos los derechos reservados. Todos los demás productos y marcas son marcas comerciales de sus respectivos dueños.

Free Manuals Download Website

<http://myh66.com>

<http://usermanuals.us>

<http://www.somanuals.com>

<http://www.4manuals.cc>

<http://www.manual-lib.com>

<http://www.404manual.com>

<http://www.luxmanual.com>

<http://aubethermostatmanual.com>

Golf course search by state

<http://golfingnear.com>

Email search by domain

<http://emailbydomain.com>

Auto manuals search

<http://auto.somanuals.com>

TV manuals search

<http://tv.somanuals.com>