

SAFETY SUMMARY

The following recommendations are made for the safe use of the Essential Cushion:

WARNING

DO NOT use this equipment without first reading and understanding these instructions. If you are unable to understand the Warnings, Cautions, and Instructions, contact distributor before attempting to use this equipment, otherwise, injury or damage may result.

Check all parts for shipping damage and test before use. In case of damage, DO NOT use. Contact the distributor for further instructions.

The Essential Cushion IS NOT designed for use in the treatment of pressure sores or by individuals at risk of developing pressure sores.

Your therapist and physician should be consulted if you have any questions regarding weight relief, self-examination of the skin, or individual limitations and needs.

The information contained in this document is subject to change without notice.

Make sure the hook and loop fastening straps are securely attached between the seating surface and cushion before using.

2. If the wheelchair has loop attachment strips, verify that the double sided hook strips are securely attached to the loop attachment strips on the bottom of the cushion.

NOTE: The zipper on the cushion should face rearward.

3. Align the front edge of the cushion with the front edge of the seating surface.
4. Secure the cushion to the seating surface, making sure that the double sided hook is securely attached to the strips of loop on the cushion cover and the chair.

WARNING

Make sure the hook and loop fastening straps are securely attached between the seating surface and cushion before using. If the cushion is not secured to the wheelchair seating surface, exercise caution when transferring in and out of the wheelchair.

5. If the wheelchair has hook attachment strips, remove the double sided hook strips from the cushion.
6. Align the front edge of the cushion with the front edge of the seating surface.
7. Secure the cushion to the seating surface, making sure that the strips of loop on the cushion cover are securely attached to the strips of hook on the chair.

INTRODUCTION

The Essential Cushion is designed to provide both pelvic stability and comfort for the user. The cover is made from a water repellant fabric to protect the foam.

ATTACHING THE CUSHION TO THE SEATING SURFACE (FIGURE 1)

The cushion attaches to the wheelchair seating surface using **hook** and **loop** fastening straps.

Cushion Cover

The bottom of the cushion cover is equipped with two (2) strips of the **loop** portion of the fastening strap.

Attached to the loop portion are two(2) strips of double-sided hook.

Wheelchair Seating Surface

1. Determine whether the wheelchair seating surface has hook or loop attachment strips.

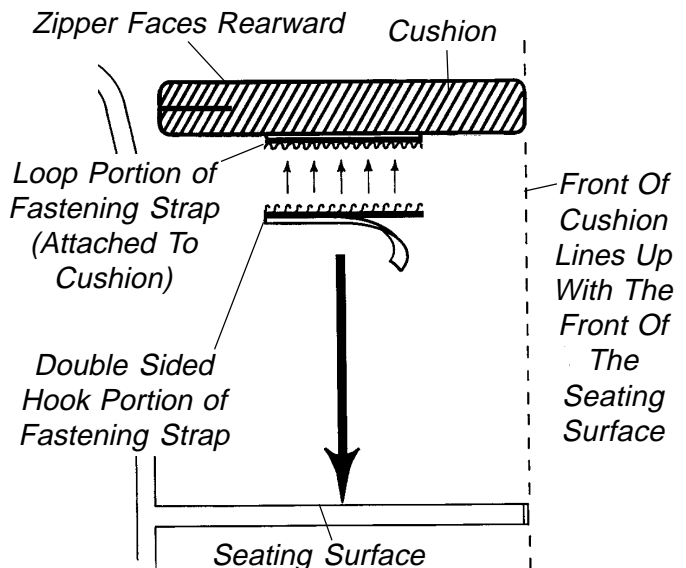

FIGURE 1 - ATTACHING THE CUSHION TO THE SEATING SURFACE

8. If the wheelchair seating surface has neither hook or loop attachment strips, remove the double sided hook from the bottom of the cover.
9. Align the front edge of the cushion with the front edge of the seating surface.
10. Place the cushion on the wheelchair seating surface.

USE OF THE ESSENTIAL CUSHION

If the user finds the cushion uncomfortable or finds it difficult to maintain a stable position, the following checks should be made:

1. If the user weighs more than 252 lbs. (114 kg), verify that he or she is not compressing the foam such that it is not providing support and pressure relief.
2. Verify that the cushion is oriented properly. The back of the molded foam is marked with the word, "**BACK**". When the cover is properly installed, the zipper will be at the back.
3. If the cushion is old, it may not be capable of providing support and should be replaced.

CLEANING

CAUTION

The cover is designed to protect the foam against a user's incontinence and to provide fire retardancy so the cushion must not be used without its cover. If the cover is torn, it must be replaced.

Cover

CAUTION

Machine wash cold. Gentle cycle. Mild detergent. NO fabric softeners or bleach. Tumble dry low or air dry.

Cushion

CAUTION

Wipe down surfaces with a slightly dampened cloth. DO NOT submerge cushion in water. If cushion foam becomes contaminated because of incontinence, it should be replaced because the foam is absorbent and cannot be cleaned.

UNITED KINGDOM LIMITED WARRANTY

This warranty is extended only to the original purchaser of our products and does not affect statutory rights.

Invacare UK / Invacare Service Representative warrants the foam cushion to be free from defects for a period of two (2) years from the date of purchase. The cushion cover is warranted for a period of ninety (90) days from date of purchase. With regard to the original purchaser/user only, Invacare UK / Invacare Service Representative warrants its metal fabricated hardware components to be free from defects in materials and workmanship for the lifetime of the product except any wood, foam plastic or upholstered components. If within such warranty period the product shall be proven to Invacare UK's / Invacare Service Representative reasonable satisfaction to be defective, it shall be repaired or replaced, at Invacare UK's / Invacare Service Representative option ; Invacare UK's / Invacare Service Representative sole obligation, and your exclusive remedy under this warranty being limited to such repair or replacement.

For warranty service, please contact Invacare UK's Service Department / Invacare Service Representative during normal working hours. Upon receiving notice of an alleged defect in a product, Invacare UK / Invacare Service Representative will issue a serialized return authorization. The product shall then be returned to either Invacare plant or service center as specified by Invacare UK / Invacare Service Representative. Defective component part(s) must be returned for warranty inspection using the serial number as identification within thirty (30) days of return authorization date. DO NOT return products to our factory without prior consent.

LIMITATIONS AND EXCLUSIONS: THE FOREGOING WARRANTY DOES NOT COVER NORMAL WEAR AND TEAR AND SHALL NOT APPLY TO PRODUCTS SUBJECTED TO NEGLIGENCE, ACCIDENT, IMPROPER OPERATION, MAINTENANCE OR STORAGE, COMMERCIAL OR INSTITUTIONAL USE, PRODUCTS MODIFIED WITHOUT INVACARE'S EXPRESS WRITTEN CONSENT (INCLUDING, BUT NOT LIMITED TO, MODIFICATION THROUGH THE USE OF UNAUTHORIZED PARTS OR ATTACHMENTS) OR TO PRODUCTS DAMAGED BY REASON OF REPAIRS MADE TO ANY COMPONENT WITHOUT THE SPECIFIC CONSENT OF INVACARE UK / INVACARE SERVICE REPRESENTATIVE.

UNITED STATES LIMITED WARRANTY

PLEASE NOTE: THE WARRANTY BELOW HAS BEEN DRAFTED TO COMPLY WITH FEDERAL LAW APPLICABLE TO PRODUCTS MANUFACTURED AFTER JULY 4, 1975.

This warranty is extended only to the original purchaser/user of our products.

This warranty gives you specific legal rights and you may also have other legal rights which vary from state to state.

Invacare warrants its product to be free from defects in materials and workmanship for the period of two (2) years of use by original purchaser. All covers are warranted for 90 days only. If within such warranty period any such product shall be proven to be defective, such product shall be repaired or replaced, at Invacare's option. This warranty does not include any labor or shipping charges incurred in replacement part installation or repair of any such product. Invacare's sole obligation and your exclusive remedy under this warranty shall be limited to such repair and/or replacement.

For warranty service, please contact the dealer from whom you purchased your Invacare product. In the event you do not receive satisfactory warranty service, please write directly to Invacare at the address on the back cover. Provide dealer's name, address, model number, and the date of purchase, indicate nature of the defect and, if the product is serialized, indicate the serial number.

Invacare Corporation will issue a return authorization. The defective unit or parts must be returned for warranty inspection using the serial number, when applicable, as identification within thirty (30) days of return authorization date. DO NOT return products to our factory without our prior consent. C.O.D. shipments will be refused; please prepay shipping charges.

LIMITATIONS AND EXCLUSIONS: THE WARRANTY SHALL NOT APPLY TO PROBLEMS ARISING FROM NORMAL WEAR OR FAILURE TO ADHERE TO THE ENCLOSED INSTRUCTIONS. IN ADDITION, THE FOREGOING WARRANTY SHALL NOT APPLY TO SERIAL NUMBERED PRODUCTS IF THE SERIAL NUMBER HAS BEEN REMOVED OR DEFACED; PRODUCTS SUBJECTED TO NEGLIGENCE, ACCIDENT, IMPROPER OPERATION, MAINTENANCE OR STORAGE; OR PRODUCTS MODIFIED WITHOUT INVACARE'S EXPRESS WRITTEN CONSENT INCLUDING, BUT NOT LIMITED TO: MODIFICATION THROUGH THE USE OF UNAUTHORIZED PARTS OR ATTACHMENTS; PRODUCTS DAMAGED BY REASON OF REPAIRS MADE TO ANY COMPONENT WITHOUT THE SPECIFIC CONSENT OF INVACARE; PRODUCTS DAMAGED BY CIRCUMSTANCES BEYOND INVACARE'S CONTROL; PRODUCTS REPAIRED BY ANYONE OTHER THAN AN AUTHORIZED INVACARE DEALER, SUCH EVALUATION SHALL BE SOLELY DETERMINED BY INVACARE.

THE FOREGOING WARRANTY IS EXCLUSIVE AND IN LIEU OF ALL OTHER EXPRESS WARRANTIES, IF ANY, INCLUDING THE IMPLIED WARRANTIES OF MERCHANTABILITY AND FITNESS FOR A PARTICULAR PURPOSE.

IT SHALL NOT EXTEND BEYOND THE DURATION OF THE EXPRESSED WARRANTY PROVIDED HEREIN AND THE REMEDY FOR VIOLATIONS OF ANY IMPLIED WARRANTY SHALL BE LIMITED TO REPAIR OR REPLACEMENT OF THE DEFECTIVE PRODUCT PURSUANT TO THE TERMS CONTAINED HEREIN. INVACARE SHALL NOT BE LIABLE FOR ANY CONSEQUENTIAL OR INCIDENTAL DAMAGES WHATSOEVER.

THIS WARRANTY SHALL BE EXTENDED TO COMPLY WITH STATE/PROVINCIAL LAWS AND REQUIREMENTS.

SICHERHEIT - ZUSAMMENFASSUNG
Die folgenden Empfehlungen werden zur sicheren Verwendung des Essential Kissen ausgesprochen:

WARNUNG

Benutzen Sie diese Ausrüstung NICHT, bevor Sie diese Anweisungen gelesen und verstanden haben. Sollten Unklarheiten bestehen im Verständnis der Warnungen, Vorsichtshinweise oder der Bedienungsanleitung, dann wenden Sie sich an Gesundheitsschutzbeauftragten oder an das technische Personal, bevor Sie versuchen, diese Ausrüstung einzusetzen, anderenfalls kann es zu Verletzungen oder Beschädigungen kommen.

Überprüfen Sie alle Teile auf evtl. Transportbeschädigungen. Im Falle einer Beschädigung sollten Sie die Teile NICHT BENUTZEN. Wenden Sie sich an Ihren Lieferanten.

Das Essential Kissen ist nicht zur Benutzung bei der Behandlung von Druckstellen oder für Personen, die in bezug auf Druckstellen ein Risiko darstellen, geeignet.

Wenden Sie sich an Ihren Therapeuten und Ihren Arzt, wenn Sie Fragen in bezug auf Gewichtsverteilung, Selbstüberprüfung Ihrer Haut oder sonstige individuelle Einschränkungen und Bedürfnisse haben.

Die Information in diesem Dokument kann ohne besondere Vorankündigung geändert werden.

Stellen Sie sicher, daß die Haken- und Schlaufenbefestigungsstreifen sicher zwischen dem Kissen und der Sitzfläche angebracht sind, bevor Sie das Kissen verwenden.

EINFÜHRUNG

Das Essential Sitzkissen dient sowohl zur Stabilisierung des Beckens als auch zum Komfort des Anwenders. Der Bezug ist aus einem wasserabstoßenden Material zum Schutz des Schaumstoffes hergestellt.

DIE BEFESTIGUNG DES KISSENS AUF DER SITZFLÄCHE (ABBILDUNG 1)

Das Kissen wird mittels der Haken- und Schlaufenbefestigung an der Unterseite des Kissenbezuges an der Polsterung des Rollstuhls befestigt.

Kissenbezug

Am Boden des Kissens befinden sich zwei (2) Befestigungsstreifen mit Auffangschlaufen.

An dem Befestigungsstreifen mit den Auffangsschlaufen befinden sich zwei (2) Streifen mit doppelseitigen Befestigungshaken.

Rollstuhlsitzfläche

1. Stellen Sie fest, ob die Rollstuhlsitzfläche eine Haken- oder Schlaufenbefestigung hat.
2. Wenn der Rollstuhl über Befestigungsschlaufen verfügt, stellen Sie sicher, daß die doppelseitigen Hakenschlaufen sicher mit den Schlaufen an der Unterseite des Kissens verbunden sind.

HINWEIS: Der Reißverschluss des Kissens sollte nach hinten zeigen.

3. Schließen Sie die Vorderkanten des Kissens und der Sitzfläche deckungsgleich an.
4. Befestigen Sie das Kissen an die Sitzfläche und stellen Sie sicher, das die doppelseitigen Haken sicher mit den Auffangsschlaufen am Kissenbezug und auf dem Rollstuhl verbunden sind.

WARNUNG

Stellen Sie sicher, daß die Haken- und Schlaufenbefestigung sicher an der Sitzfläche befestigt sind, bevor Sie das Kissen benutzen. Wenn das Kissen nicht ordnungsgemäß an der Rollstuhlsitzfläche gesichert ist, sein Sie vorsichtig, wenn Sie jemanden in oder aus dem Rollstuhl heben.

5. Sollte der Rollstuhl Hakenbefestigungsstreifen haben, entfernen Sie die doppelseitigen Hakenstreifen vom Kissen.
6. Schließen Sie die Vorderkanten des Kissens und der Sitzfläche deckungsgleich an.
7. Befestigen Sie das Kissen an die Sitzfläche und ellen Sie sicher, das die Auffangsschlaufen am Kissenbezug mit den Haken auf dem Rollstuhl verbunden sind.



ABBILDUNG 1 - DIE BEFESTIGUNG DES KISSENS AUF DER SITZFLÄCHE

8. Sollte die Rollstuhlsitzfläche weder Haken noch Schlaufen haben, entfernen Sie die doppelseitigen Hakenstreifen vom Kissenboden.
9. Schließen Sie die Vorderkanten des Kissens und der Sitzfläche deckungsgleich an.
10. Legen Sie das Kissen auf die Sitzfläche des Rollstuhls.

BENUTZUNG UND WARTUNG DES ESSENTIAL KISSENS

Sollte der Benutzer das Kissen als nicht komfortabel empfinden oder sollte er Schwierigkeiten haben eine stabile Sitzposition einzunehmen, dann sollte folgendes überprüft werden:

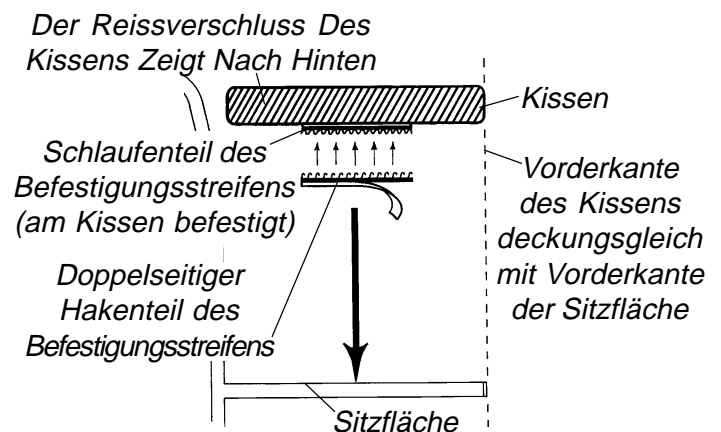
1. Wenn der Anwender mehr als 114 kg wiegen, stellen Sie sicher, daß der Schaumstoff nicht derart zusammengedrückt wird, daß er keine Stützung oder Erleichterung liefern kann.
2. Stellen Sie sicher, daß das Kissen richtig herumgedreht ist. Die Rückseite des Schaumstoffs ist mit dem Wort „**Back**“ (Rückseite) markiert. Bei richtig angepaßtem Bezug befindet sich der Reissverschluss an der Rückseite.
3. Wenn das Kissen alt ist, kann es möglicherweise nicht die gewünschte Stützung liefern und sollte ausgetauscht werden.

REINIGUNG

ACHTUNG

Der Bezug dient als Schutz gegen die Inkontinenz des Anwenders und ist nicht brennbar, daher sollte die Rückenstütze nie ohne den Bezug eingesetzt werden. Sollte der Bezug eingerissen sein, dann sollte er ersetzt werden.

Kissenbezug

ACHTUNG

Der Bezug sollte mit kaltem Wasser in der Maschine gewaschen werden. Benutzen Sie einen milden Waschgang und ein mildes Waschmittel. Verwenden Sie **KEINE** Weichmacher oder Bleichmittel. Maschinentrocknen bei niedriger Temperatur oder zum Trocknen aufhängen.

Kissen

ACHTUNG

Wischen Sie die Oberfläche mit einem leicht feuchten Tuch. Tauchen Sie das Kissen **NICHT** in Wasser. Sollte der Schaumstoff aufgrund von Inkontinenz verschmutzt werden, dann muß der Schaumstoff ausgewechselt werden, da er hoch absorbierend ist und nicht gereinigt werden kann.

GEWÄHRLEISTUNG

Diese Gewährleistung erstreckt sich nur auf den Erstkäufer dieses Produktes und hat keinerlei einschränkende Wirkung auf die normalen Konsumentenrechte.

Invacare garantiert für die Dauer von zwei (2) Jahren seit dem Kaufdatum, daß die Schaumstoffkissen keinerlei materielle Defekte haben. Der Kissenbezug hat eine Garantie für einen Zeitraum von neunzig (90) Tagen ab Kaufdatum. Invacare garantiert dem Originalkäufer bzw. Benutzer daß alle Metallteile frei von material- und/oder Verarbeitungsdefekten sind. Diese Garantie gilt für die gesamte Einsatzzeit des Produktes, schließt jedoch jegliche Holz-, Schaumstoff und Polsterungsteile aus. Sollte innerhalb dieser Garantiezeit Invacare angemessener Beweis vorliegen, daß das Produkt defekt war, so wird es entweder je nach Wahl Invacare repariert oder ersetzt. Diese Garantie bezieht exklusiv nur auf die Verpflichtung von Invacare die Behebung des unter dieser beschränkten Garantie entstandenen Produktschadens durch Reparatur oder Ersatz durchzuführen.

Zur Inanspruchnahme des Garantieservices wenden Sie sich zu den normalen Geschäftszeiten an Invacare. Nach Erhalt einer Fehlermeldung wird Invacare Ihnen eine Rücksendungsgenehmigung ausstellen. Das Produkt kann dann entweder an das Invacare Werk oder das Invacare Servicezentrum wie durch Invacare angegeben, zurückgesandt werden. Defekte Bauteile, die zu einer unter der Garantie abgedeckten Inspection zurückgesandt werden sollen, müssen unter Angabe des Rücksendungsbezugszeichens innerhalb von dreissig (30) Tagen zurückgesandt werden. Bitte senden Sie keine Produkte an unser Werk ohne Rücksendungsgenehmigung.

EINSCHRÄNKUNGEN UND GEWÄHRLEISTUNGS AUSSCHLÜSSE : DIE VORSTEHENDE GEWÄHRLEISTUNG GILT NICHT BEI NORMALEN VERSCHLEIßERSCHEINUNGEN, FAHRLÄSSIGKEIT, UNFÄLLEN, UNSACHGEMÄßER HANDHABUNG, WARTUNG ODER LAGERUNG, KOMMERZIELLER NUTZUNG DER PRODUKTE, PRODUKTÄNDERUNGEN OHNE AUSDRÜCKLICHE SCHRIFTLICHE GENEHMIGUNG SEITENS INVACARE (EINSCHLIEßLICH UNTER ANDEREM ÄNDERUNG DURCH VERWENDUNG NICHT GENEHMIGTER TEILE ODER ANBAUTEN) ODER FÜR PRODUKTE, DIE OHNE GENEHMIGUNG SEITENS INVACARE REPARIERT ODER DURCH UMSTÄNDE BESCHÄDIGT WURDEN, DIE AUßERHALB DER EINFLUßMÖGLICHKEITEN VON INVACARE LIEGEN.

KORTE VEILIGHEIDSINLEIDING

Voor het veilig gebruik van het Essential Cushion wordt het volgende aanbevolen:

WAARSCHUWING

Deze uitrusting NIET GEBRUIKEN voordat u eerst deze instructies gelezen en begrepen hebt. Als het u niet lukt de Waarschuwingen en instructies te begrijpen, neem dan contact op met uw leverancier voordat u probeert deze uitrusting te gebruiken, anders kan dit verwondingen of beschadigen tot gevolg hebben.

Controleer alle delen op beschadiging tijdens vervoer. Als er beschadigen zijn, NIET gebruiken. Neem contact op met uw leverancier voor verdere inlichtingen.

Het Essential Cushion is NIET ontworpen voor gebruik in de behandeling van drukpijnen of voor personen die kans lopen drukpijnen te ontwikkelen.

Raadpleeg uw therapeut en dokter als u vragen hebt over gewichtsverlies, zelf uw huid onderzoeken, of uw persoonlijke beperkingen en behoeften.

De informatie in dit document kan zonder kennisgeving veranderd worden.

Zorg dat het klitteband vóór gebruik stevig tussen de zitoppervlakte en het kussen vast zitten.

INTRODUCTIE

Het Essential Cushion is ontworpen om het bekken zowel stabiliteit als gemak te geven. De overtrek is gemaakt van een waterafstotende stof om het schuim te beschermen.

HET BEVESTIGEN VAN HET KUSSEN AAN DE ZITOPPERVLAKTE (FIGUUR 1)

Het kussen wordt aan de zitoppervlakte van de rolstoel bevestigd door het klitteband.

Kussenovertrek

De onderkant van de hoes van het kussen is uitgerust met dubbelzijdig (2) klitteband.

De onderkant van de hoes is uitgerust met dubbelzijdig (2) klitteband.

De Zitoppervlakte Van De Rolstoel

1. Stel vast of de zitoppervlakte van de rolstoel klitteband.
2. Leg de voorkant van het kussen op één lijn met de voorkant van de zitoppervlakte.

NB: De rits op het kussen moet naar achteren gericht zijn.

3. Maak het kussen aan de zitoppervlakte vast, waarbij u moet zorgen dat het dubbelzijdigklitteband stevig bevestigd is aan de kussenovertrek en de stoel.
4. Verzeker uzelf ervan dat het kussen stevig bevestigd is aan de zitting van de rolstoel door middel van het klitteband.

WAARSCHUWING

Zorg dat vóór gebruik de dubbelzijdig klitteband stevig contact maakt vastgemaakt tussen de zitoppervlakte en het kussen. Als het kussen niet aan de zitoppervlakte van de rolstoel vast zit, moet u voorzichtig zijn bij het in en uit de rolstoel plaatsen van de patiënt.

5. Als de rolstoel haakbevestigingsstrippen heeft, verwijder dan de dubbelzijdige haakstrippen van het kussen.
6. Leg de voorkant van het kussen op één lijn met de voorkant van de zitoppervlakte.
7. Maak het kussen aan de zitoppervlakte vast, waarbij u moet zorgen dat de dubbelzijdig klitteband stevig vast zit op de stoel.

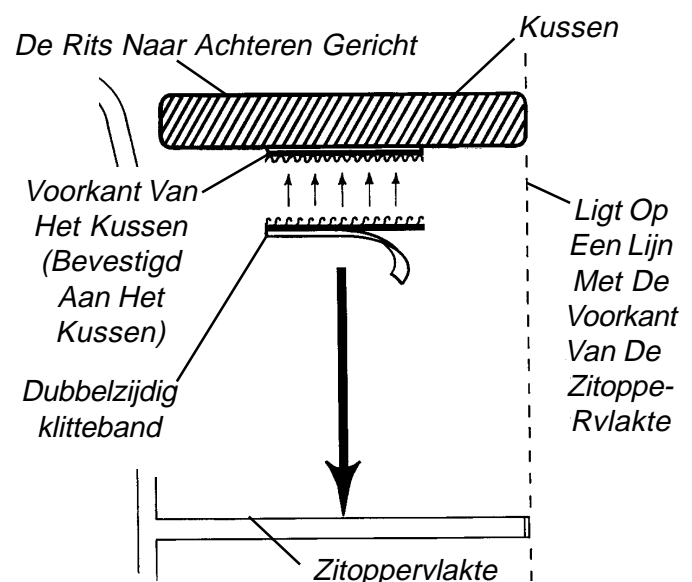

FIGUUR 1 - HET BEVESTIGEN VAN HET KUSSEN AAN DE ZITOPPERVLAKTE

8. Als de zitoppervlakte van de rolstoel geen klitteband heeft, verwijdert u de het klitteband van de onderkant van de overtrek.
9. Leg de voorkant van het kussen op één lijn met de voorkant van de zitoppervlakte.
10. Leg het kussen op de zitoppervlakte van de rolstoel.

HET GEBRUIK VAN HET ESSENTIAL CUSHION

Als de gebruiker het kussen ongemakkelijk vindt, of als hij het moeilijk vindt om een stabiele positie vast te houden, moeten de volgende punten worden nagegaan:

1. Als de gebruiker meer dan 114 kg weegt, verzeker u ervan dat hij of zij het schuim niet zodanig indrukt dat het geen steun en drukverlichting biedt.
2. Verzeker u ervan dat het kussen op de juiste manier ligt. Op de achterkant van het gevormde schuim staat "ACHTERKANT". Als de overtrek goed erover is getrokken, zit de rits aan de achterkant.
3. Als het kussen oud is, biedt het waarschijnlijk geen steun meer en moet het vervangen worden.

SCHOONMAKEN

WAARSCHUWING

De overtrek is ontworpen om het schuim te beschermen tegen incontinentie van de gebruiker en om vuurvertraging te zorgen. Daarom moet het kussen niet zonder de overtrek gebruikt worden. Als de overtrek gescheurd is, moet hij vervangen worden.

Overtrek

WAARSCHUWING

Koud wassen met de wasmachine. Rustige cyclus. Mild wasmiddel. GEEN wasverzachters of bleekmiddel. Droogtrommel op laag of luchtdroog.

Kussen

WAARSCHUWING

Wrijf de oppervlakten af met een licht bevochtigde doek. Dompel het kussen NIET onder water. Als het kussenschuim bevuild raakt vanwege incontinentie, moet het vervangen worden omdat het schuim absorberend materiaal is en niet schoongemaakt kan worden.

BEPERKTE GARANTIE

Deze garantie wordt alleen aan de oorspronkelijke koper van onze producten verleend en beïnvloedt de statutaire rechten van de koper niet.

De Invacare Service-vertegenwoordiger garandeert dat het schuimkussen vrij is van defecten voor een periode van twee (2) jaar vanaf de datum van aankoop. De overtrek van het kussen heeft een garantie van negentig (90) dagen vanaf de datum van aankoop. Alleen met betrekking tot de oorspronkelijke koper/gebruiker garandeert de Invacare Service-vertegenwoordiger dat de onderdelen die van metaal vervaardigd zijn gedurende de levensduur van het product vrij van defecten in de materialen en uitvoering zijn met uitzondering van de onderdelen van hout, schuimplastic of beklede onderdelen. Indien binnen deze garantieperiode aan de vertegenwoordiger van Invacare Service op bevredigende wijze aangetoond wordt dat het product defecten heeft, zal het gerepareerd of vervangen worden, naar keuze van de vertegenwoordiger van Invacare Service; de enige verplichting van de vertegenwoordiger van Invacare Service en uw uitsluitend recht onder deze garantie zijn beperkt tot hierboven genoemde reparatie of vervanging.

Voor de garantiedienst gelieve tijdens normale werkuren contact op te nemen met de serviceafdeling van Invacare Service-vertegenwoordiger. Na ontvangst van een beweerd defect in een product zal de vertegenwoordiger van Invacare Service een genummerde goedkeuring versturen om het terug te sturen. Het product wordt teuggestuurd, ofwel naar de Invacare-fabriek of naar een servicecentre zoals aangegeven door de vertegenwoordiger van Invacare Service. Onderdelen met defecten moeten binnen dertig (30) dagen na datum van de goedkeuring, met gebruik van het serienummer als identificatie teruggestuurd worden voor garantie-inspectie. Stuur de producten NIET terug naar onze fabriek zonder voorafgaande instemming.

BEPERKINGEN EN UITSLUITINGEN: DE VOORAFGAANDE GARANTIE IS NIET DEKKEND VOOR NORMALE SLIJTAGE EN MAG NIET WORDEN TOEGEPAST OP PRODUCTEN DIE BLOOTGESTELD ZIJN AAN VERWAARLOZING, ONGELUKKEN, INCORRECT GEBRUIK, ONDERHOUD OF BEWARING, COMMERCIEEL OF INSTITUTIONEEL GEBRUIK, PRODUCTEN WAARAAN VERANDERINGEN ZIJN AANGEBRACHT ZONDER DE UITDRUKKELIJKE SCHRIFTELIJKE TOESTEMMING VAN INVACARE (DIT GELDT OOK, MAAR NIET ALLEEN VOOR VERANDERINGEN DOOR MIDDEL VAN NIET TOEGESTANE DELEN OF HULPSTUKKEN) OF PRODUCTEN DIE BESCHADIGD ZIJN VANWEGE UITGEVOERDE REPARATIES AAN ONDERDELEN ZONDER DE SPECIFIEKE TOESTEMMING VAN DE VERTEGENWOORDIGER VAN INVACARE SERVICE.

SOMMAIRE DE SECURITE

Les recommandations suivantes sont faites en vue de l'utilisation en toute sécurité du Coussin "Essential".

MISES EN GARDE

EVITER d'installer ce coussin sans au préalable avoir lu et compris la feuille d'instructions. Si vous n'êtes pas à même de comprendre ces instructions, prendre contact suivant le cas, avec un professionnel des soins de santé, un concessionnaire ou responsable technique, cela avant d'installer ce coussin; dans le cas contraire, des dommages ou des blessures sont à craindre.

Vérifier tous les composants pour dommages éventuels en cours d'expédition; procéder à des essais avant usage. En cas de dommages, NE PAS UTILISER. Prendre contact avec le fournisseur de l'équipement qui donnera les instructions.

Le Coussin "Essential" n'est pas conçu pour un traitement des escarres, ni pour les personnes susceptibles de développer des escarres.

Votre thérapeute et votre médecin doivent être systématiquement consultés dans le cas de problèmes consécutifs à une perte de poids, à un examen personnel de la peau ou à des contraintes et nécessités personnelles.

Les informations contenues dans ce document peuvent être modifiées sans avertissement préalable.

Avant utilisation, veiller à ce que les bandes auto-agrippantes adhèrent bien entre la surface du siège et celle du coussin.

INTRODUCTION

Le coussin "Essential" est conçu pour assurer la stabilité du bassin et le confort de l'utilisateur. La housse est en toile imperméable afin de protéger la mousse.

ATTACHER LE COUSSIN À LA SURFACE D'ASSISE (SCHEMA 1)

Le coussin est attaché à la surface d'assise par des bandes auto-agrippantes.

Housse Du Coussin

La partie inférieure de la housse du coussin est munie de deux bandes constituées de la partie "bocle" des bandes auto-agrippantes.

Des bandes à "crochets" double face sont fixées à la partie "boucle" des bandes auto-agrippantes.

Toile D'Assise Du Fauteuil Roulant

1. Déterminer si la surface du fauteuil roulant comporte des bandes de fixation à crochet ou à boucle.
2. Si le fauteuil roulant est muni de bandes d'attache à boucle, vérifier que les bandes à crochet double face soient bien attachées au coussin.

NOTE : La fermeture à glissière du coussin doit faire face à l'arrière.

3. Aligner le bord avant du coussin avec le bord avant de la toile d'assise.
4. Fixer le coussin sur la toile d'assise en veillant à ce que le crochet double face soit bien fixé aux bandes à boucles du fauteuil.

MISES EN GARDE

Avant utilisation, veiller à ce que les bandes auto-agrippantes soient bien fixées entre la face d'assise et le coussin. Si le coussin n'est pas fixé à la face d'assise du fauteuil roulant, la prudence s'impose lors des transferts en direction ou hors du fauteuil roulant.

5. Si le fauteuil roulant est muni de bandes de fixation à crochets, retirer les bandes à crochets double face du coussin.
6. Aligner le bord avant du coussin avec le bord avant de la toile d'assise.
7. Fixer le coussin à la face d'assise et veiller à ce que les bandes de boucles de la housse du coussin soient bien fixées aux bandes de crochets du fauteuil.

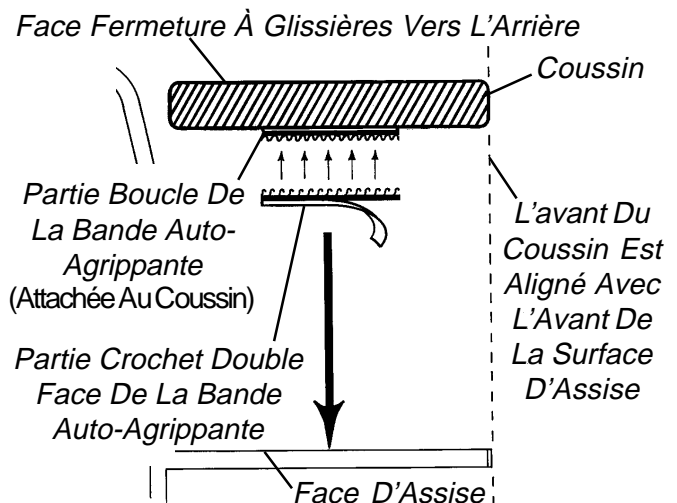

SCHEMA 1 – FIXATION DU COUSSIN À LA SURFACE D'ASSISE

8. Si la surface d'assise du fauteuil roulant n'a pas de bandes de fixation à crochets ou à boucles, retirer la bande à crochets double face du bas de la housse.
9. Aligner le bord avant du coussin avec le bord avant de la face d'assise.
10. Placer le coussin sur la face d'assise du fauteuil roulant.

UTILISATION DU COUSSIN

“ESSENTIAL”

Si l'utilisateur trouve que le coussin est peu confortable ou qu'il s'avère difficile de maintenir une position stable, les vérifications suivantes devraient être faites:

1. Si l'utilisateur pèse plus de 114 kg, vérifier qu'il ou elle ne comprime pas la mousse à un point tel que le support et que le soulagement de la pression ne sont plus assurés.
2. Vérifier que le coussin soit bien orienté. L'arrière de la mousse installée est marquée du mot **“Back”** (arrière). Lorsque la housse est bien installée, la fermeture à glissière sera située à l'arrière.
3. Si le coussin est usagé, il pourrait ne plus être capable d'offrir un support et doit alors être remplacé.

NETTOYAGE

ATTENTION

La housse est conçue pour protéger la mousse contre l'incontinence; elle assure également une protection feu; par conséquent, le coussin ne peut pas être utilisé sans housse. Si la housse est endommagée, la remplacer.

Housse

ATTENTION

Laver à la machine à l'eau froide - Cycle doux - Détergent doux. Pas d'adoucisseur de tissus, ni d'eau ammoniaquée - Séchage par faible essorage ou à l'air.

Coussin

ATTENTION

Frotter les surfaces avec un chiffon légèrement humide. Ne pas tremper le coussin dans l'eau. Si la mousse du coussin est salie par suite d'incontinence, elle doit être remplacée parce que la mousse est absorbante et ne peut plus être nettoyée.

GARANTIE LIMITEE

La garantie n'est accordée qu'à l'acheteur proprement dit de nos produits; elle ne porte pas sur nos droits statutaires.

Invacare garantit la mousse du coussin pour tout défaut de fabrication pour une durée de deux (2) ans à partir de la date d'achat. La housse du coussin est garantie pendant une période de quatre vingt dix (90) jours à partir de la date d'achat. En ce qui concerne uniquement l'acheteur proprement dit/usager, Invacare garantit pour la durée de vie du produit les pièces métalliques de tout défaut de matière ou de fabrication, cela à l'exception de tous composants en bois, en mousse ou garnitures. Si pendant la période de garantie le produit est prouvé de manière raisonnable être défectueux par le "Représentant Invacare", il sera réparé ou remplacé à l'initiative du "Représentant Invacare"; l'unique obligation du "Représentant Invacare" est, dans le cadre de cette garantie, limitée à votre dédommagement par une telle réparation ou remplacement uniquement.

Pour le service sous garantie, veuillez contacter le "Service Consommateur du Représentant Invacare: POIRIER Groupe Invacare" pendant les heures de travail normales. A la réception d'une information au sujet d'un prétendu défaut de produit le "Représentant Invacare" enverra une autorisation de retour détaillée. Le produit sera alors renvoyé au service spécifié par le "Représentant Invacare". Le (les) composant(s) défectueux doivent être renvoyés pour inspection sous garantie avec les numéros de fabrication à titre d'identification, cela dans les trente jours de la date d'autorisation de retour. Ne pas retourner des produits à notre usine sans une autorisation préalable.

LIMITES ET EXCLUSIONS : LA GARANTIE CI-DESSUS NE COUVRE PAS L'USURE ET LES DÉGÂTS NORMAUX ET NE S'APPLIQUE PAS AUX PRODUITS AYANT FAIT L'OBJET DE NÉGLIGENCE, ACCIDENTS, MANIPULATIONS/ ENTRETIEN/STOCKAGE DÉFECTUEUX, UTILISATION COMMERCIALE OU INSTITUTIONNELLE, PRODUITS MODIFIÉS SANS AUTORISATION EXPRESSE ÉCRITE D'INVACARE (Y COMPRIS, MAIS NON LIMITÉS, DES MODIFICATIONS PAR UTILISATION DE PIÈCES OU D'ACCESSOIRES NON AUTORISÉS), NI AUX PRODUITS ENDOMMAGÉS PAR SUITE DE RÉPARATIONS FAITES À UN COMPOSANT QUEL QU'IL SOIT, SANS LE CONSENTEMENT SPÉCIFIQUE DU "REPRÉSENTANT INVACARE."

SUMARIO DE MEDIDAS DE SEGURIDAD

Las siguientes recomendaciones conciernen a la utilización segura del cojín Essential:

ADVERTENCIA

No utilice este equipo sin haber leído y entendido previamente las instrucciones. Si no entiende las Advertencias, Precauciones e Instrucciones, póngase en contacto con su suministrador antes de tratar de utilizar el equipo, de lo contrario podría causarse alguna herida o daño.

Compruebe que no se haya dañado ninguna pieza durante el transporte. De haber alguna pieza dañada, NO la utilice y póngase en contacto con su suministrador para recibir más instrucciones.

El cojín Essential NO está pensado para ser usado en el tratamiento de las llagas de presión o con individuos en riesgo de desarrollar llagas de presión.

Deberá consultar con su médico o terapeuta si tiene dudas sobre el aligeramiento del peso, cómo examinarse la piel o sobre las limitaciones y necesidades individuales.

La información contenida en este documento puede cambiar sin notificación previa.

Antes de usar, asegúrese de que ambas caras de las tiras de sujeción de lazos y ganchos entre el asiento y el cojín están bien sujetas.

Asiento De La Silla De Ruedas

1. Determinar si la tira de sujeción del asiento de la silla de rodas es de gando o de lazo.
2. Si la tira de sujecion de la silla de ruedas es de lazos, verificar que la tira de sujeción de ganchos con adhesivo está bien sujeta a la tira de sujeción de lazos de la base del cojin.

NOTA: La cremallera del cojín debe estar hacia atrás.

3. Alinee el borde delantero del cojín con el borde delantero del asiento.
4. Fije el cojin al asiento asegurándose de que la tira de sujeción de ganchos con adhesivo está bien sujeto a la tira de la funda del cojin y a la silla.

ADVERTENCIA

Antes de usar, asegúrese de que ambas tiras de sujeción entre el asiento y el cojín están bien sujetas. Si el cojín no está sujeto al asiento de la silla de ruedas, tenga cuidado al levantar y sentar al paciente en la silla de ruedas.

5. Si la silla de ruedas tiene tiras de sujeción de gancho, retire del cojin las tiras de sujeción de gancho con adhesivo.
6. Alinee el borde delantero del cojín con el borde delantero del asiento.
7. Fije el cojin al asiento, asegurándose de que las tiras de sujeción de lazo de la funda del cojin están bien sujetas a las tiras de sujeción de gancho de la silla.

INTRODUCCIÓN

El cojín Essential está diseñado para proporcionar comodidad y estabilidad pélvica al usuario. La funda está confeccionada con un tejido impermeable para proteger la espuma.

LA SUJECIÓN DEL COJÍN AL ASIENTO (FIGURA 1)

El cojín se sujeta al asiento de la silla de ruedas utilizando tiras de sujeción por lazos y ganchos.

Funda Del Cojín

La parte inferior del cojín lleva dos (2) tiras de sujeción de lazos que se juntan con dos (2) tiras de sujeción de ganchos con adhesivo en la otra cara.



FIGURA 1 - SUJECIÓN DEL COJÍN AL ASIENTO

8. Si el asiento de la silla de ruedas no tiene ninguna tira de sujeción, quite la tira de sujeción de ganchos con adhesivo de la parte inferior de la funda.
9. Alinee el borde delantero del cojín con el borde delantero del asiento.
10. Coloque el cojín sobre el asiento.

UTILIZACIÓN DEL COJÍN ESSENTIAL

Si el usuario considera que el cojín no es cómodo o le resulta difícil mantener una posición estable, deberán llevarse a cabo las siguientes comprobaciones:

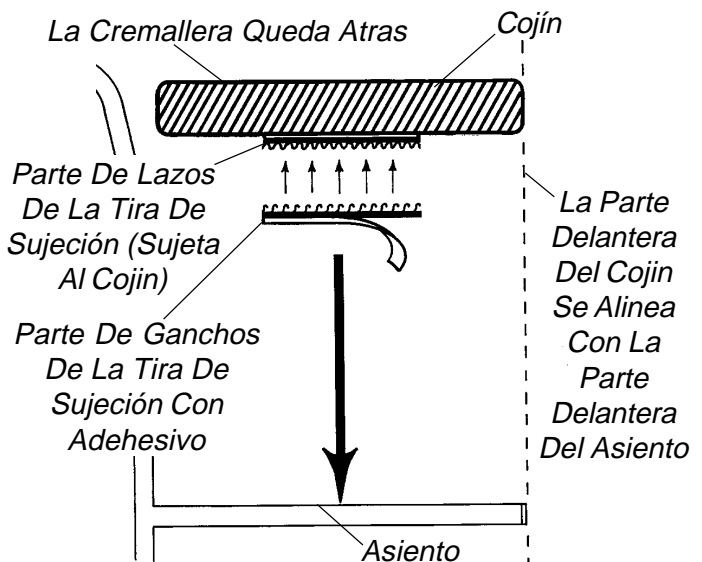
1. Si el usuario pesa más de 114 kilos compruebe que no comprime la espuma y que ésta sigue proporcionando soporte y aliviando la presión.
2. Verifique que el cojín está bien orientado. La parte trasera de la espuma moldeada está marcada con la palabra **“BACK”** (DETRÁS). Si la funda está bien instalada, la cremallera quedará en la parte de atrás.
3. Si el cojín es viejo, puede que ya no proporcione soporte y deba sustituirse.

LIMPIEZA

PRECAUCIÓN

La funda está pensada para proteger la espuma de la incontinencia del usuario y además actúa como ignífugo, por lo que el cojín no debe usarse sin la funda. Si ésta se rompe deberá sustituirse.

Funda

PRECAUCIÓN

Lavar a máquina en agua fría en el ciclo de ropa delicada con detergentes suaves y sin usar lejía ni suavizante. Se puede secar en un tambor de secado a baja temperatura, o al aire.

Cojín

PRECAUCIÓN

Friegue las superficies con un paño ligeramente humedecido. NO sumerja el cojín en agua. Si debido a la incontinencia, la espuma del cojín se contamina, deberá cambiarse pues es absorbente y no se puede limpiar.

GARANTÍA LIMITADA

Esta garantía sólo es extensible al comprador original de nuestros productos y no afecta sus derechos de acuerdo con la ley.

Invacare garantiza el cojín de espuma contra defectos durante un periodo de dos (2) años contados a partir de la fecha de compra. La funda del cojín cuenta con una garantía de noventa (90) días contados a partir de la fecha de compra. Invacare garantiza, sólo para el comprador/usuario original, los tornillos, tuercas y demás piezas de ferretería contra defectos tanto en los materiales como en la fabricación durante la vida útil del producto, exceptuando los componentes de madera, plástico y los tapizados. Si durante el periodo de vigencia de la presente garantía se prueba y el “Representante de Servicio de Invacare” queda conforme de que el producto es defectuoso, éste se reparará o sustituirá, quedando la facultad de elegir el método a utilizar en manos del “Representante de Servicio de Invacare”; la única obligación del “Representante de Servicio de Invacare” y el remedio exclusivo para el comprador queda limitado a tal reparación o sustitución.

Para los servicios de garantía, por favor, póngase en contacto con el Departamento de Servicio del suministrador durante horas de oficina. Al recibir aviso de un posible defecto en un producto, el “Representante de Servicio de Invacare” emitirá una autorización de devolución con nº de serie. El producto deberá entonces ser devuelto bien a la fábrica de Invacare o al centro de servicio especificado por el “Representante de Servicio de Invacare”. Las piezas defectuosas deberán devolverse para ser inspeccionadas de acuerdo con la presente garantía en un plazo de treinta (30) días a partir de la fecha de autorización de la devolución. NO devuelva ningún producto a la fábrica sin consentimiento previo.

LIMITACIONES Y EXCLUSIONES: LA ANTERIOR GARANTÍA NO CUBRE EL DETERIORO NATURAL Y NO SERÁ DE APLICACION EN PRODUCTOS QUE HAYAN SUFRIDO NEGLIGENCIA, ACCIDENTES, USO, MANTENIMIENTO O ALMACENAMIENTO INDEBIDOS, USO COMERCIAL O INSTITUCIONAL, MODIFICACIÓN DE PRODUCTOS SIN EL CONSENTIMIENTO EXPRESO POR ESCRITO DE INVACARE (INCLUYENDO, PERO NO LIMITÁNDOSE A, MODIFICACIONES CON LA UTILIZACION DE PIEZAS O ACCESORIOS NO AUTORIZADOS) O A PRODUCTOS DAÑADOS DEBIDO A REPARACIONES REALIZADAS A CUALQUIERA DE SUS COMPONENTES SIN EL CONSENTIMIENTO ESPECÍFICO DEL “REPRESENTANTE DE SERVICIO DE INVACARE”.

MISURE DI SICUREZZA

Le seguenti raccomandazioni sono intese per un uso sicuro del Cuscino Essential.

AVVERTIMENTO

NON usare questa attrezzatura senza aver prima letto e compreso queste istruzioni. Se non capite gli avvertimenti, gli avvisi e le istruzioni, mettetevi in contatto con il fornitore delle attrezzature prima di tentarne l'uso, altrimenti potrebbero risultarne danni o ferimenti.

Controllare tutte le parti per verificare che non abbiano subito danni durante il trasporto. Se si sono verificati dei danni, NON usare. Contattare il fornitore delle attrezzature per ulteriori istruzioni.

Il cuscino Essential NON E' stato ideato per l'uso nel trattamento di piaghe dovute a pressione o da parte di individui a rischio di piaghe dovute a pressione.

Sarà bene consultare il vostro terapeuta e medico se avete dei problemi per quanto riguarda problemi di appoggio, un autoesame della pelle, o restrizioni ed esigenze personali.

Le informazioni contenute in questo documento vanno soggette a cambiamenti senza preavviso.

Assicurarsi che le strisce di fissaggio a strappo (accoppiamento superficie uncino/cappio) tra la superficie del sedile e il cuscino siano bene attaccate prima dell'uso.

INTRODUZIONE

Il cuscino Essential è stato ideato per provvedere sia alla stabilità pelvica che al comfort dell'utente. La copertura è fatta di un materiale repellente all'acqua per proteggere la gomma piuma.

ATTACCO DEL CUSCINO ALLA SUPERFICIE DEL SEDILE (FIGURA 1)

Prima dell'uso assicuratevi che il sistema di fissaggio a strappo (accoppiamento superficie uncino/cappio) sia perfettamente combaciante tra la superficie del sedile e quella del sedile.

Rivestimento Del Cuscino

Il cuscino si attacca alla superficie del sedile tramite un sistema di fissaggio a strappo (uncino/cappio).

La parte inferiore del rivestimento del cuscino è dotato di due strisce a strappo con superficie con uncino.

Superficie Del Sedile Della Sedia A Rotelle

1. Determinare se la superficie del sedile della sedia a rotelle è provvista di strisce di allaccio a gancio o a cappio.
2. Se la sedia a rotelle è provvista di strisce di allaccio a cappio, verificare che le strisce a gancio a doppia faccia siano bene attaccate alle strisce di allaccio a cappio sulla parte inferiore del cuscino.

NOTA: La chiusura lampo del cuscino dovrà essere rivolta verso il retro.

3. Allineare il bordo anteriore del cuscino con il bordo anteriore della superficie del sedile.
4. Mettere il cuscino della superficie del sedile bene in posizione, assicurandosi che il gancio a doppia faccia sia bene attaccato alle strisce a cappio sulla copertura del cuscino e alla sedia.

AVVERTIMENTO

Assicurarsi che le strisce di fissaggio a strappo (accoppiamento superficie uncino/cappio) siano fermamente attaccate tra la superficie del sedile e il cuscino prima dell'uso. Se il cuscino non è bene attaccato alla sedia alla superficie del sedile della sedia a rotelle, siete pregate di agire con cautela quando lo si sposta da o nella sedia.

5. Se la sedia a rotelle è provvista di strisce di attacco a gancio, rimuovere dal cuscino le strisce a gancio a doppia faccia.
6. Allineare il bordo anteriore del cuscino al bordo anteriore della superficie del sedile.
7. Mettere il cuscino bene in posizione sulla superficie del sedile, assicurandosi che le strisce a cappio sulla copertura del cuscino siano bene attaccate alle strisce di ganci sulla sedia.

La Chiusura Lampo È Rivolta Verso Il Retro



FIGURA I-ATTACCO DEL CUSCINO ALLA SUPERFICIE DEL SEDILE

8. Se la superficie del sedile della sedia a rotelle non è provvista di strisce di allaccio nè a gancio nè a cappio, rimuovere il gancio a doppia faccia dalla parte inferiore della copertura.
9. Allineare il bordo anteriore del cuscino con il bordo anteriore della superficie del sedile.
10. Mettere il cuscino sulla superficie del sedile della sedia a rotelle.

USO DEL CUSCINO ESSENTIAL

Se l'utente trova il cuscino scomodo, o trova difficile mantenere una posizione stabile, si prega di verificare quanto segue:

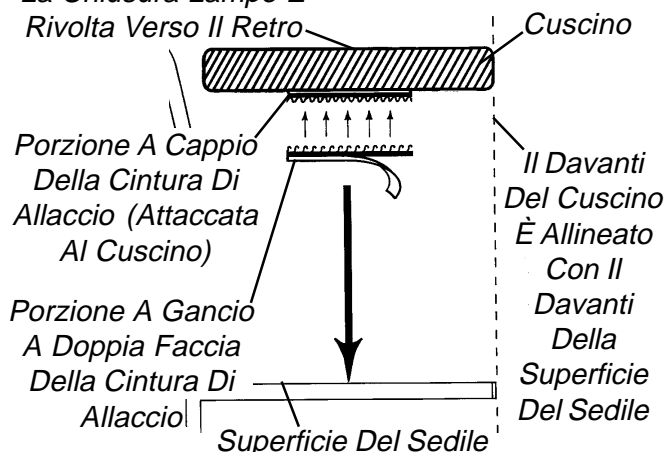
1. Se l'utente pesa più di 114 chili, verificare che non comprima la gomma piuma in modo tale che questa non dia supporto e sollievo dalla pressione.
2. Verificare che il cuscino sia orientato nel senso giusto. Il retro della gomma piuma sagomata • contrassegnata con la parola "**BACK**". Quando la copertura è stata apposta correttamente la chiusura lampo si troverà sul retro.
3. Se il cuscino è vecchio esso non sarà forse in grado di offrire il dovuto supporto e dovrebbe essere sostituito.

PULIZIA

AVVISO

Il rivestimento è stato ideato in modo tale da proteggere la gomma piuma in caso di incontinenza dell'utente e da renderla ignifuga; il cuscino non dovrà quindi essere usato senza il suo rivestimento. Nel caso che il rivestimento sia strappato, esso dovrà essere sostituito.

Rivestimento

AVVISO

Lavare a macchina a freddo, programma delicati, detergente leggero. **NIENTE** ammorbidenti • candeggianti. Asciugare in asciugatoio a ciclo basso o all'aria.

Rivestimento Cuscino

AVVISO

Pulire le superfici con un panno leggermente inumidito. **NON** immergere il cuscino in acqua. Se la gomma piuma risulta danneggiata a causa di incontinenza, il cuscino dovrà essere sostituito perchè la gomma piuma è assorbente e non può essere pulita.

GARANZIA LIMITATA

Questa garanzia è estesa esclusivamente all'utilizzatore finale dei nostri prodotti e non pregiudica i diritti statuari.

Invacare garantisce che il cuscino in gomma piuma sarà privo di difetti per un periodo di due (2) anni dalla data di acquisto. Il rivestimento del cuscino è garantito per un periodo di novanta (90) giorni dalla data di acquisto. Per quanto riguarda la l'utente finale, Invacare garantisce che i componenti costruiti in metallo saranno privi di difetti dovuti ai materiali e alla mano d'opera per tutta la durata del prodotto, eccezione fatta per i componenti in legno, spuma di plastica o ricoperti. Se entro tale periodo di garanzia potrà essere dimostrato in modo da soddisfare in misura ragionevole Invacare che il prodotto è difettoso, esso verrà riparato o sostituito, a discrezione di Invacare; essendo tale riparazione o sostituzione il solo obbligo da parte di Invacare, e l'unico provvedimento che vi è concesso sotto questa garanzia.

Per l'assistenza sotto garanzia, si prega contattare il Reparto Assistenza Invacare. Invacare emetterà una autorizzazione di restituzione con numero di serie. Il prodotto verrà quindi restituito allo stabilimento o al centro di assistenza di Invacare, a seconda di quanto specificato da Invacare. Eventuali parti componenti difettose dovranno essere restituite per l'ispezione sotto garanzia usando il numero di serie come identificazione, entro trenta (30) giorni dalla data di autorizzazione di restituzione. **NON** restituire prodotti alla nostra fabbrica senza previa autorizzazione.

RESTRIZIONI ED ESCLUSIONI: LA GARANZIA DI CUI SOPRA NON COPRE IL NORMALE LOGORIO E NON SARA' APPLICABILE AI PRODOTTI SOGGETTI A NEGLIGENZA, INCIDENTI, USO, MANUTENZIONE O IMMAGAZZINAGGIO ERRONEI, USO COMMERCIALE O DA PARTE DI ISTITUTI, PRODOTTI MODIFICATI SENZA AUTORIZZAZIONE ESPlicita PER ISCRITTO DA PARTE DI INVACARE (COMPREDENTE, MA NON LIMITATA A, EVENTUALI MODIFICHE CON L'USO DI PARTI O ACCESSORI NON AUTORIZZATI) O A PRODOTTI DANNEGGIATI A CAUSA DI INTERVENTI DI RIPARAZIONE ESEGUITI SU QUALUNQUE COMPONENTE SENZA IL CONSENSO SPECIFICO DA PARTE DI INVACARE SERVICE REPRESENTATIVE.

PRECAUÇÕES

As recomendações seguintes são feitas para que possa utilizar a almofada ESSENTIAL com segurança.

AVISO

NÃO instale o equipamento sem antes ler e compreender estas instruções. Se não compreender os avisos, as precauções e as instruções, contacte o fornecedor antes de tentar usar o equipamento, caso contrário pode provocar ferimentos ou estragos.

Antes de usar, verifique se alguma parte foi danificada durante o transporte. Se assim for, NÃO use o equipamento e contacte o fornecedor.

A Almofada ESSENTIAL não foi projectada para ser usada no tratamento de feridas causadas por pressão, nem para uso por parte de pessoas com tendência a sofrer dessas feridas.

O seu terapeuta deve ser consultado se tiver dúvidas quanto ao alívio do peso, auto-exame da pele, ou necessidades e limitações individuais.

A informação contida neste documento pode ser alterada sem aviso prévio.

Certifique-se de que o gancho e os laços estão bem presos ao assento e à almofada antes de a usar.

INTRODUÇÃO

A almofada ESSENTIAL foi projectada para proporcionar ao utente estabilidade à pelvis e conforto para o usuário. A capa exterior é feita de um material impermeável para proteger a esponja.

PRENDER A ALMOFADA NA SUPERFÍCIE PARA ASSENTO (FIGURA 1)

Assegure-se que as faixas de fixação gancho e arco estão devidamente seguras entre o assento e a almofada antes de usar, a almofada segura-se ao assento da cadeira pelo uso de faixas gancho e arco.

Capa Da Almofada

O fundo da almofada está equipado com duas (2) faixas arco da faixa de agarrar.

Agarrada à faixa com arco estão duas (2) faixas de gancho duplo.

Superfície Da Cadeira De Rodas Para Assento

1. Veja se o assento da cadeira de rodas tem faixas de gancho ou de arco.
2. Se a cadeira de rodas tiver faixas de arco, verifique que as faixas de duplo gancho estão correctamente agarradas ao fundo da almofada.

NOTA: O fecho da almofada deve ficar voltado para a parte de trás.

3. Alinhe a parte da frente da almofada com a parte da frente do assento.
4. Segure a almofada à superfície do assento, assegurando-se que o lado do duplo gancho está agarrado firmemente às fitas de arco da cobertura da almofada e da cadeira.

AVISO

Certifique-se de que as faixas gancho e arco estão bem presos ao assento e à almofada antes de a usar. Se a almofada não estiver presa ao assento da cadeira, tenha muito cuidado quando se sentar ou sair da cadeira.

5. Se a cadeira tiver faixas de gancho, retire a faixa de duplo gancho da almofada.
6. Alinhe a parte da frente da almofada com a parte da frente do assento.
7. Segure a almofada à superfície do assento, assegurando-se que as faixas de gancho na cobertura da almofada estão correctamente agarradas às faixas de arco da cadeira.



FIGURA 1 - PRENDER A ALMOFADA NO ASSENTO

8. Se a superfície do assento da cadeira de rodas não tiver nem faixas com gancho ou arco, retire a faixa de duplo gancho do fundo da cobertura.
9. Alinhe a parte da frente da almofada com a parte da frente do assento.
10. Coloque a almofada no assento da cadeira.

USO DA ALMOFADA ESSENCIAL

Se for difícil ao usuário manter uma posição estável ou achar que a almofada é incômoda, deve fazer as seguintes verificações:

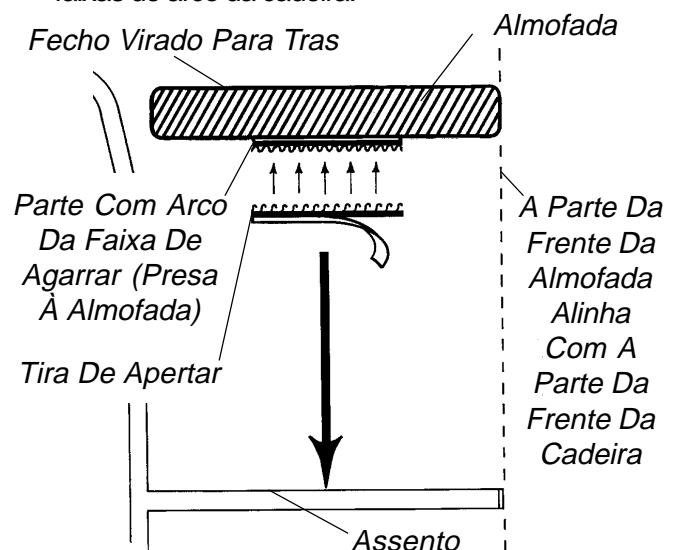
1. Se o usuário pesar mais de 114 Kg, verifique se ele/ela estão a comprimir a almofada de tal forma que não lhe pode proporcionar apoio nem aliviar a pressão.
2. Verificar se a almofada está devidamente colocada. A parte de trás da esponja moldeada, está marcada com a palavra **BACK**. Se a capa estiver bem colocada, o fecho ficará voltado para a parte de trás.
3. Se a almofada for velha, é provável que já não proporcione o apoio adequado e deve portanto ser substituída.

LIMPEZA

CUIDADO

A capa foi projectada para proteger a esponja em caso de incontinência do utente e para oferecer alguma resistencia ao fogo. Por isso o encosto não deve ser usado sem a capa. Se a capa se rasgar, deve ser substituída.

Capa

CUIDADO

Lavar à máquina em água fria. Programa suave. Detergente moderado. **NÃO** use amaciador nem lexívia. Deixar secar ao ar livre ou secar à máquina em programa fraco.

Almofada

CUIDADO

Limpe a superfície com um pano húmido. **NÃO** submergir a almofada na água. Se a almofada se contaminar devido a incontinência, deve ser substituída, pois a esponja é absorvente e não pode ser limpa.

GARANTIA LIMITADA

Esta garantia abrange apenas o comprador original do produto e não afecta os direitos legais.

A almofada de esponja tem uma garantia de dois (2) anos a contar da data de compra, da Invacare PORTUGAL contra defeitos de fábrica. A capa tem uma garantia de noventa(90) dias a contar da data de compra. Em relação ao comprador/usuario original, a Invacare PORTUGAL dá garantia vitalícia nos componentes metálicos por ela fabricados contra defeitos de material e fabrico. Esta garantia exclui qualquer parte de madeira, esponja plástica ou componentes estofados. Se durante o periodo de garantia ficar satisfatoriamente provado perante a Invacare PORTUGAL que o produto é defeituoso, este será reparado ou substituído, segundo opção da Invacare PORTUGAL; A obrigação da Invacare PORTUGAL e o seu direito, segundo esta garantia, limita-se apenas ao conserto ou substituição acima referidos.

Para qualquer serviço dentro do periodo de garantia, por favor contacte o Departamento de Serviços da Invacare PORTUGAL durante o horário de trabalho normal. Após receber notificação sobre um produto alegadamente defeituoso, a Invacare PORTUGAL emitirá uma autorização serializada de retorno. O produto deve ser então devolvido para um Centro de Serviço ou Sucursal da Invacare segundo seja estipulado pela Invacare PORTUGAL. A(s) parte(s) defeituosa(s) deve(m) ser devolvida(s) para inspecção usando o numero de série como identificação num prazo de trinta (30) dias a contar da data de autorização de retorno. Não devolva produtos para a nossa fábrica sem autorização prévia.

LIMITAÇÕES E EXCLUSÕES: A PRESENTE GARANTIA NÃO COBRE DESGASTE RESULTANTE DO USO NORMAL, NEM PRODUTOS EXPOSTOS A USO NEGLIGENTE, ACIDENTES, UTILIZAÇÃO, MANUTENÇÃO E ARMAZENAMENTO INADEQUADOS, USO PARA FINS COMERCIAIS OU INSTITUCIONAIS, PRODUTOS MODIFICADOS SEM O CONSENTIMENTO EXPRESSO E POR ESCRITO DA INVACARE (INCLUINDO E NÃO SÓ, MODIFICAÇÃO ATRAVÉS DO USO DE PARTES OU ACESSÓRIOS NÃO AUTORIZADOS) OU A PRODUTOS DANIFICADOS AO SER CONSERTADO ALGUM COMPONENTE SEM AUTORIZAÇÃO ESPECÍFICA DA INVACARE PORTUGAL.

SÄKERHETSFÖRESKRIFTER

Följande rekommendationer är gjorda för att Essential Sittdyna skall kunna användas tryggt:

VARNING

Använd INTE denna produkt förrän du läst och förstått dessa instruktioner. Om det är svårt att förstå Varnings, Säkerhets och Användar-instruktionerna kontakta leverantören innan produkten tas i bruk för att undvika att olyckor eller skador uppstår.

Kontrollera alla delar och att ingen skada skett under transporten. I fall skador observeras skall produkten INTE användas. Kontakta produktens leverantör för ytterligare information.

Essential sittdyna är INTE utvecklad att användas vid behandling av liggsår eller för patienter med risk att få liggsår.

Kontakta terapeut eller läkare om du har några frågor angående viktnedgång, självkontroll av huden eller individuella begränsningar och behov.

Informationen i detta dokument kan förändras utan tidigare varsel.

Kontrollera att sittdynan är ordentligt fastsatt med kardborrfästena på rullstolens sits innan rullstolen används.

INTRODUKTION

Essential -dynan är utvecklad att ge både höftstöd och bekväm sittställning åt användaren. Överdraget är tillverkat av ett vattenresistent tyg för att skydda skumplasten.

FÄSTNING AV DYNAN TILL STOLENS SITS (FIGUR 1)

Dynan fästs till rullstolens sits med velcrobånd. Den är försedd med kardborrfilt och borttagbar tvåsidig kardborrtagg beroende på vad rullstolens sits är utrustad med.

Dynöverdraget

Dynöverdragets undre sida är försett med två (2) kardborrfiltsband.

Rullstolens Sits (Sitsklädsel)

1. Se om rullstolens sits har kardborrtagg eller kardborrfilt.
2. Om rullstolen har kardborrfilt kontrollera att de tvåsidiga kardborrtaggbanden sitter ordentligt fast på kardborrfiltbanden under dynan.

OBS: Dynans dragkedja skall vara bakåt.

3. Passa dynans framkant jämnt med sittyans framkant.
4. Fäst dynan till sittytan, kontrollera att dynan är ordentligt fastsatt.

VARNING

Kontrollera att dynan sitter ordentligt fast på rullstolens sittyta innan rullstolen används. Om dynan inte är fast i rullstolens sittyta var försiktig när du sätter dig i eller stiger ur stolen.

5. Om rullstolens sittyta har kardborrtaggband ta bort de tvåsidiga kardborrtaggbanden från dynan.
6. Passa dynans framkant jämnt med sittyans framkant.
7. Fäst dynan till sittytan, kontrollera att dynan är ordentligt fastsatt.

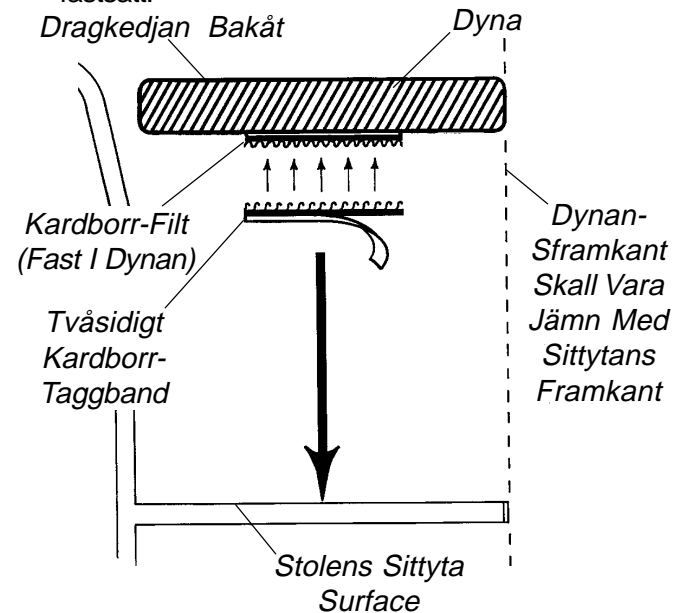

FIGUR 1 - FASTSÄTTNING AV DYNAN

8. Om rullstolens sittyta varken har kardborr-taggar eller kardborr-filtsbandsfästning, tag bort det tvåsidiga kardborr-taggbandet från överdragets botten.
9. Passa ihop dynans framkant med sittytans framkant.
10. Placera dynan på rullstolens sittyta.

ANVÄNDNING AV ESSENTIAL SITTDYNA

Om användaren tycker att dynan är obekvämlig eller att det är svårt att få en stadig hållning bör följande punkter observeras:

1. Om användaren är tyngre än 114 KG (250 pounds) kontrollera om hon eller han trycker ihop skumplasten så att den inte ger stöd och hjälp mot tryck som förväntas.
2. Se att dynan är rätt placerad. "BACK" på dynans skumplast skall vara mot ryggstödet. När överdraget är ordentligt på skall dragkedjan vara bakåt.
3. Om dynan är gammal kanske den inte längre ger fullt stöd och bör bytas ut.

RENGÖRING

VARNING

Överdraget är utvecklat att skydda skumplasten mot möjlig inkontinens och att vara eldsäker. Använd inte dynan utan överdrag.

Överdrag

VARNING

Tvättas i maskin, kallt vatten. Kort centrifugering. Använd mild tvättmedel. INGA sköljmedel eller blekningsmedel. Droptorkas.

Dyna

VARNING

Torka ytan med en fuktig trasa. Blötlägg INTE dynan i vatten. Om dynans skumplast blir smutsigt p g a inkontinens bör det bytas ut p g a att skumplasten är absorberande och kan inte tvättas.

GARANTI

Denna garanti gäller endast den ursprungliga kunden och inverkar inte på lagstadgade rättigheter.

Invacare AB garanterar att skumplastdynan är felfri för en period av två (2) år från inköpsdatumet. Dynans överdrag har en garanti på nittio (90) dagar från inköpsdatumet. Till den ursprungliga köparen/användaren garanterar Invacare AB att komponenterna tillverkade av metall är felfria vad beträffar material och tillverkning för produktens hela livslängd, med undantag av trä-, skumplast- eller uppstoppade komponenter. Om produkten inom garantiperioden visar sig vara felaktig (efterkontroll av Invacare AB Service Representant), skall den repareras eller utbytas (valet görs av Invacare AB Service Representant).

För garantiservice vänligen kontakta Invacare AB Service Representant under arbetstid. När Invacare AB Service Representant får uppgift om en felaktig produkt, kommer den att be er returnera produkten. Söndriga komponenter skall returneras för garanti-inspektion med serienumret som identifikation inom trettio (30) dagar efter retur godkännandet. Returnera INTE produkter till fabriken utan tidigare godkännande.

BEGRÄNSNINGAR OCH UNDANTAG: OVANNÄMND GARANTI GÄLLER INTE ONORMAL SLITNING OCH INTE HELLER PRODUKTER SOM BLIVIT UTSATTA FÖR OLYCKOR, DÅLIG SKÖTSEL, VÅRD ELLER FÖRVARING, KOMMERCIELL ELLER INSTITUTIONS ANVÄNDNING, PRODUKTER SOM ÄNDRATS UTAN INVACARES SKRIFTLIGT GODKÄNNANDE (INKLUDERANDE MEN INTE BEGRÄNSANDE, MODIFIKATION GENOM ATT ANVÄNDA ICKE-GODKÄNDA DELAR) ELLER PRODUKTER SKADADE GENOM REPARATION PÅ NÅGON DEL UTAN SÄRSKILT GODKÄNNANDE AV INVACARE AB SERVICE REPRESENTANT.

SIKKERHEDS RESUMÉ

De følgende anbefalinger er foretaget for den sikre brug af Essentiel Puden:

ADVARSEL

BENYT IKKE dette udstyr uden først at læse og forstå disse instruktioner. Hvis De er ude af stand til at forstå Advarslerne, Forsigtighederne og Instruktionerne, kontakt leverandøren før forsøg på at benytte dette udstyr, ellers kan der opstå ulykker eller beskadigelser.

Undersøg alle dele for forsendelses beskadigelse og afprøv dem før benyttelse. I tilfælde af beskadigelse, **BENYT DEM IKKE**. Kontakt leverandøren for yderligere instruktioner.

Den Essentielle Pude er **IKKE** designet til brug i behandlingen af liggesår eller for individer, som kan risikere at udvikle liggesår.

Deres terapeut og læge skal konsulteres, hvis de har nogen spørgsmål angående vægtlindring, selvundersøgelse af huden, eller individuelle begrænsninger og behov.

Informationen indeholdt i dette dokument kan forandres uden varsel.

Vær sikker på at hægte- og løkkefastgørelses stropperne er sikkert fastgjorte mellem sædeoverfladen og puden før benyttelse.

INTRODUKTION

Den Essentielle Pude er designet til at give både bæckenstabilitet og komfort for brugeren. Betrækket er lavet af et vandmodstandsdygtigt stof for at beskytte skumgummiet.

FASTGØRELSE AF PUDEN TIL SÆDEOVERFLADEN (FIGUR 1)

Puden fastgøres til kørestolens sæde ved hjælp af burrebånd.

Pudebetræk

På bagsiden af pudens betræk er der syet to (2) stykker blødt burrebånd.

Fastgjort til løkkedelen findes der to (2) stropper af dobbeltsidet hægte.

Rullestols Sædeoverflade

1. Bestem om rullestols sædeoverflade har hægte- eller løkkefastgørelses stropper.
2. Hvis rullestolen har løkkefastgørelses stropper, kontroller at de dobbeltsidede hægtestropper er sikkert fastgjorte til løkkefastgørelses stropperne på bunden af puden.

BEMÆRK: Lynlåsen på puden skal vende bagud.

3. Placer den forreste kant af puden på linje med den forreste kant af sædeoverfladen.
4. Fastgør puden til sædeoverfladen, værende sikker på at den dobbeltsidede hægte er sikkert fastgjort til stropperne af hægten på pudebetrækket og stolen.

ADVARSEL

Vær sikker på at det bløde og det gripende burrebånd fæstner sikkert mellem pude og sæde. Hvis puden ikke er ordentligt fastgjort kan det medføre skader når man sætter/rejser sig i kørestolen.

5. Hvis kørestolen er monteret med gripende burrebånd, afmonter det dobbelte gripende burrebånd på puden.
6. Afpas pudens for kant til kørestolens for kant.
7. Fastgør puden til sædet, ved at placere det bløde og det gripende burrebånd nøjagtigt over hinanden.

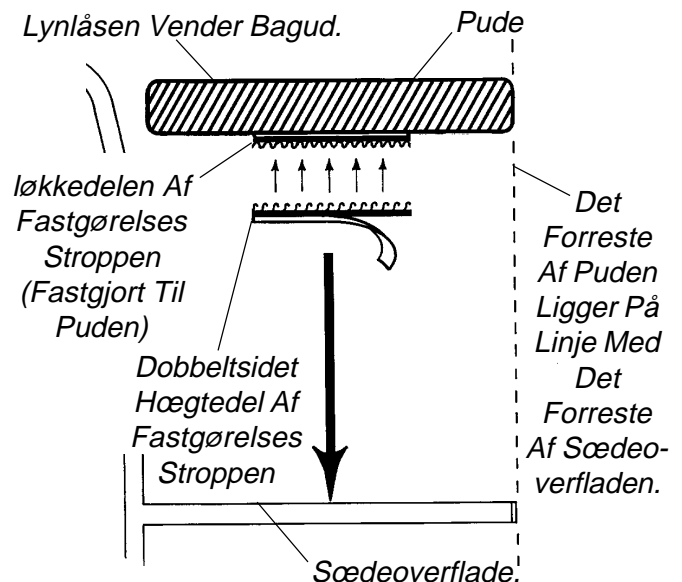

FIGUR 1 - FASTGØRELSE AF PUDEN TIL SÆDEOVERFLADEN

8. Hvis rullestols sædeoverfladen hverken har hængte- eller løkkefastgørelses stropper, fjern da den dobbeltsidede hængt fra bunden af betrøkket.
9. Placer den forreste kant af puden på linje med den forreste kant af sædeoverfladen.
10. Placer puden på rullestols sædeoverfladen.

BRUG AF DEN ESSENTIELLE PUDE

Hvis brugeren finder puden ukomfortabel eller finder det svært at vedligeholde en stabil position, skal de følgende undersøgelser foretages:

1. Hvis brugeren vejer mere end 114 kg, verificer at han eller hun ikke trykker på skumgummiet på en sådan måde, at det ikke giver støtte og trykslindring.
2. Verificer at puden er rigtigt orienteret. Rygløenet på det formede skumgummi er mærket med ordet, "**BACK**" (**RYGLÆN**). Når betrøkket er rigtigt påsat, vil lynlåsen være bagpå.
3. Hvis puden er gammel, er den måske ikke istand til at give støtte og skal udskiftes.

RENSNING

FORSIGTIGHED

Betrøkket er designet til at beskytte skumgummiet mod en brugers snavs og at give brandforhaling, derfor skal puden ikke benyttes uden dets betræk. Hvis betrøkket er i stykker, skal det udskiftes.

Betræk

FORSIGTIGHED

Maskinvaskes koldt. Varsom centrifugering. Mild vaskemiddel. INGEN STOF blødgørere eller blegemiddel. Tørretrommel lavt eller lufttørring.

Pude

FORSIGTIGHED

Tør overfladerne med en let fugtig klud. DYP IKKE puden i vand. Hvis pudeskumgummiet bliver snavset grundet.

BEGRÆNSET GARANTI

Denne garanti strækker sig kun til den oprindelige køber af vores produkter og har ikke nogen effekt på de lovmæssige rettigheder.

Invacare Service Repræsentant garanterer at skumgummipuden er fri for defekter for en periode på to(2) år fra købsdatoen. Pudebetrøkket er garanteret for en periode på halvfems (90) dage fra købsdatoen. Med hensyn kun til den oprindelige køber/bruger, garanterer Invacare Service Repræsentant at dets metalfabrikeret maskinelkomponenter er fri for defekter i materiale og arbejdskraft i produktets levetid undtagen alt træ, skumgummiplastik eller polstrede komponenter. Hvis indenfor sådan en garantiperiode at produktet findes at være defekt til Invacare Service Repræsentants begrundede tilfredsstillelse, skal det repareres eller udskiftes, ved Invacare Service Repræsentants muligheder; Invacare Service Repræsentants fulde ansvar, og Deres eksklusive behandling i denne garanti værende begrænset til en sådan reparation eller erstatning.

For garantiservice, vær venlig at kontakte Invacare Service Afdeling/Invacare Service Repræsentant i normal arbejdstid. Ved modtagelsen af meddelelsen om en påstået defekt i et produkt, vil Invacare Service Repræsentant udstede en serialiseret returnerings autorisation. Produktet skal derefter returneres til enten Invacares inventar eller servicecenter som specificeret af Invacare Service Repræsentant. Defekte komponentdel(e) skal returneres for garantiinspektion benyttende serienummeret som identifikation indenfor tredive (30) dage fra returnerings datoen. RETURNER IKKE produkterne til vores fabrik uden forudgående samtykke.

BEGRÆNSNINGER OG EKSKLUSIONER: DEN FOREGÅENDE GARANTI DÆKKER IKKE NORMALT SLID OG GÆLDER IKKE FOR PRODUKTER, SOM HAR VÆRET UDSAT FOR NEGLIGERING, URIGTIG OPERATION, VEDLIGEHOLDELSE ELLER OPBEVARING, KOMMERCIEL ELLER INSTITUTIONEL BRUG, PRODUKTERNE MODIFICERET UDEN INVACARES EKSPRES SKREVNE SAMTYKKE (INKLUDERENDE, MEN IKKE BEGRÆNSET TIL, MODIFIKATION GENNEM BRUGEN AF UAUTHORISEREDE DELE ELLER TILBEHØR) ELLER FOR PRODUKTER SOM ER BESKADIGET GRUNDET REPARATIONS FORETAGELSEN AF ENHVER KOMPONENT UDEN SPECIFIK SAMTYKKE FRA INVACARE SERVICE REPRÆSENTANT.



MADE IN MEXICO

Invacare Corporation www.invacare.com

USA
One Invacare Way
Elyria, Ohio USA
44036-2125
800-333-6900

Canada
570 Matheson Blvd E Unit 8
Mississauga, Ontario
L4Z 4G4, Canada
800-668-5324

Europe
Poirier Groupe
Les Roches
37230 Fondettes
France
(33) 2 47 62 64 66
Fax - (33)2 47 42 12 24



Invacare is a registered trademark of Invacare Corporation
© 2001 Invacare Corporation

Part No. I078995 Rev B - 4/01

Free Manuals Download Website

<http://myh66.com>

<http://usermanuals.us>

<http://www.somanuals.com>

<http://www.4manuals.cc>

<http://www.manual-lib.com>

<http://www.404manual.com>

<http://www.luxmanual.com>

<http://aubethermostatmanual.com>

Golf course search by state

<http://golfingnear.com>

Email search by domain

<http://emailbydomain.com>

Auto manuals search

<http://auto.somanuals.com>

TV manuals search

<http://tv.somanuals.com>