

FM/AM Cassette Car Stereo

Operating Instructions _____ **US**

Mode d'emploi _____ **FR**

Owner's Record

The model and serial numbers are located on the bottom of the unit.
Record these numbers in the space provided below.
Refer to these numbers whenever you call upon your Sony dealer regarding this product.

Model No. XR-CA430X Serial No. _____

For installation and connections, see the supplied installation/connections manual.
En ce qui concerne l'installation et les connexions, consulter le manuel d'installation/de
raccordement fourni.

XR-CA430X

Warning

This equipment has been tested and found to comply with the limits for a Class B digital device, pursuant to Part 15 of the FCC Rules. These limits are designed to provide reasonable protection against harmful interference in a residential installation. This equipment generates, uses, and can radiate radio frequency energy and, if not installed and used in accordance with the instructions, may cause harmful interference to radio communications. However, there is no guarantee that interference will not occur in a particular installation. If this equipment does cause harmful interference to radio or television reception, which can be determined by turning the equipment off and on, the user is encouraged to try to correct the interference by one or more of the following measures:

- Reorient or relocate the receiving antenna.
- Increase the separation between the equipment and receiver.
- Connect the equipment into an outlet on a circuit different from that to which the receiver is connected.
- Consult the dealer or an experienced radio/TV technician for help.

You are cautioned that any changes or modifications not expressly approved in this manual could void your authority to operate this equipment.

Welcome !

Thank you for purchasing this Sony Cassette Player. You can enjoy its various features even more with:

- Optional CD/MD units (both changers and players)*1.
- CD TEXT information (displayed when a CD TEXT disc*2 is played on a connected optional CD unit with the CD TEXT function).

*1 *This unit works with Sony products only.*

*2 *A CD TEXT disc is an audio CD that includes information such as the disc name, artist name, and track names. This information is recorded on the disc.*



The “XM Ready” logo indicates that this product will control a Sony XM tuner module (sold separately).

Please see your nearest authorized Sony dealer for details on the XM tuner module.

For instructions on XM tuner operation, please refer to the XM tuner module’s included instruction manual.

Table of Contents

| | |
|----------------------|---|
| Location of controls | 4 |
| Precautions | 5 |
| Notes on Cassettes | 5 |

Getting Started

| | |
|---------------------------|---|
| Resetting the unit | 6 |
| Detaching the front panel | 6 |
| Setting the clock | 7 |

Cassette Player

| | |
|-------------------------------------|---|
| Listening to a tape | 8 |
| Playing a tape in various functions | 9 |

Radio

| | |
|-----------------------------------|----|
| Storing stations automatically | |
| — Best Tuning Memory (BTM) | 9 |
| Storing only the desired stations | 10 |
| Receiving the stored stations | 10 |

Other Functions

| | |
|---|----|
| Adjusting the sound characteristics | 11 |
| Quickly attenuating the sound | 11 |
| Changing the sound and display settings | |
| — Menu | 11 |
| Selecting the sound position | |
| — My Best sound Position (MBP) | 12 |
| Boosting the bass sound | |
| — D-bass | 12 |

CD/MD Unit (optional)

| | |
|--------------------------------|----|
| Playing a CD or MD | 13 |
| Display items | 13 |
| Playing tracks repeatedly | |
| — Repeat Play | 14 |
| Playing tracks in random order | |
| — Shuffle Play | 14 |

MP3 playable CD Unit (optional)

| | |
|--------------------------------|----|
| Listening to an MP3 file | 15 |
| Display items | 15 |
| Playing tracks repeatedly | |
| — Repeat Play | 16 |
| Playing tracks in random order | |
| — Shuffle Play | 16 |

Additional Information

| | |
|-------------------|----|
| Maintenance | 17 |
| Removing the unit | 17 |
| Specifications | 18 |
| Troubleshooting | 19 |
| Error displays | 20 |

Location of controls

Refer to the pages listed for details.

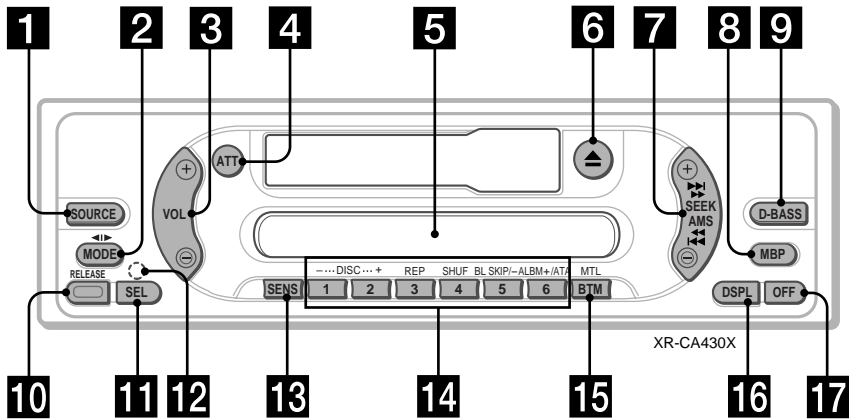

1 SOURCE (Power on/Tape/Radio/CD/MD) select button

2 MODE (◀|▶) button

Selecting the source.

3 VOL +/- button

4 ATT (attenuate) button

5 Display window

6 ▲ (eject) button 8

7 SEEK/AMS button

Tape:

Fast-forwarding, reversing a tape.

Radio:

Tuning in stations automatically.

Finding a station manually.

CD (MP3 files)/MD:

Skipping tracks.

8 MBP (My Best sound Position) button 12

9 D-BASS button 12

10 RELEASE (front panel release) button

11 SEL (select) button

Selecting items.

12 RESET button (located on the front side of the unit, behind the front panel) 6

13 SENS button

Storing the stations with the strongest signals.

14 Number buttons

Tape:

③: REP (Repeat)

⑤: BL SKIP (Blank Skip)

⑥: ATA (Automatic Tuner Activation)

Radio:

Storing the desired station on each number button.

CD (MP3 files)/MD:

①: DISC -

②: DISC +

③: REP (Repeat)

④: SHUF (Shuffle)

MP3 files:

⑤: ALBM -

⑥: ALBM +

15 BTM/MTL (Best Tuning Memory/Metal) button 9

16 DSPL (display mode change) button

17 OFF (Stop/Power off) button*

* **Warning when installing in a car without an ACC (accessory) position on the ignition switch**

After turning off the ignition, be sure to press (OFF) on the unit for 2 seconds to turn off the clock display.

Otherwise, the clock display does not turn off and this causes battery drain.

Precautions

- If your car was parked in direct sunlight, allow the unit to cool off before operating it.
- If no power is being supplied to the unit, check the connections first. If everything is in order, check the fuse.
- If no sound comes from the speakers of a two-speaker system, set the fader control to the center position.
- When a tape is played back for a long period, the cassette may become warm because of the built-in power amplifier. However, this is not a sign of malfunction.

If you have any questions or problems concerning your unit that are not covered in this manual, please consult your nearest Sony dealer.

To maintain high quality sound

Be careful not to splash juice or other soft drinks onto the unit or tapes.



Notes on Cassettes

Cassette care

- Do not touch the tape surface of a cassette, as any dirt or dust will contaminate the heads.
- Keep cassettes away from equipment with built-in magnets such as speakers and amplifiers, as erasure or distortion on the recorded tape could occur.
- Do not expose cassettes to direct sunlight, extremely cold temperatures, or moisture.
- Slack in the tape may cause the tape to be caught in the machine. Before you insert the tape, use a pencil or similar object to turn the reel and take up any slack.

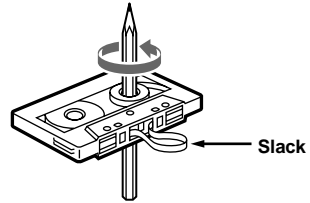

- Distorted cassettes and loose labels can cause problems when inserting or ejecting tapes. Remove or replace loose labels.



- The sound may become distorted while playing the cassette. The cassette player head should be cleaned after each 50 hours of use.

The use of cassettes longer than 90 minutes is not recommended except for long continuous play

The tape used for these cassettes is very thin and tends to stretch easily.

Frequent playing and stopping of these tapes may cause them to become entangled in the cassette deck mechanism.

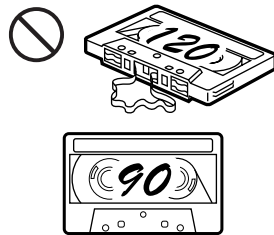

Getting Started

Resetting the unit

Before operating the unit for the first time or after replacing the car battery, you must reset the unit.

Remove the front panel and press the RESET button with a pointed object, such as a ball-point pen.



RESET button

Note

Pressing the RESET button will erase the clock setting and some stored contents.

Detaching the front panel

You can detach the front panel of this unit to protect the unit from being stolen.

Caution alarm

If you turn the ignition switch to the OFF position without removing the front panel, the caution alarm will beep for a few seconds.

If you connect an optional amplifier and do not use the built-in amplifier, the beep sound will be deactivated.

1 Press **OFF** *.

Tape playback or radio reception stops (the key illumination and display remain on).

* If your car has no ACC position on the ignition switch, be sure to turn the unit off by pressing **OFF** for 2 seconds to avoid car battery drain.

2 Press **RELEASE**, then slide the front panel a little to the left, and pull it off towards you.

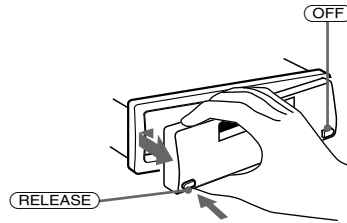

Notes

- Be sure not to drop the panel when detaching it from the unit.
- If you detach the panel while the unit is still turned on, the power will turn off automatically to prevent the speakers from being damaged.
- When carrying the front panel with you, use the supplied front panel case.

Attaching the front panel

Attach part **(A)** of the front panel to part **(B)** of the unit as illustrated and push the left side into position until it clicks.

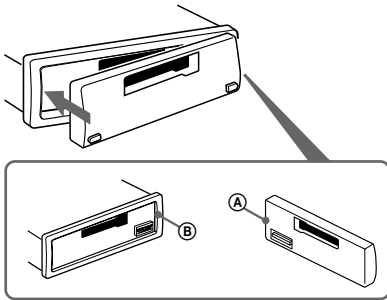

Notes

- Be sure not to attach the front panel upside down.
- Do not press the front panel too hard against the unit when attaching it.
- Do not press too hard or put excessive pressure on the display window of the front panel.
- Do not expose the front panel to direct sunlight or heat sources such as hot air ducts, and do not leave it in a humid place. Never leave it on the dashboard of a car parked in direct sunlight or where there may be a considerable rise in temperature.

Setting the clock

The clock uses a 12-hour digital indication.

Example: To set the clock to 10:08

- 1 Press (DSPL) for 2 seconds.**



The hour indication flashes.

- 1 Press either side of (VOL) to set the hour.**

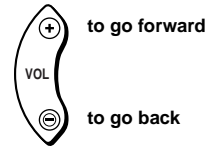

- 2 Press (SEL).**



The minute indication flashes.

- 3 Press either side of (VOL) to set the minute.**

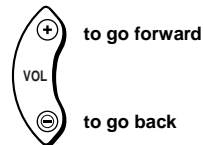

- 2 Press (DSPL).**

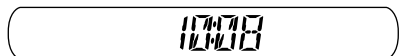

The clock starts.

After the clock setting is completed, the display returns to normal play mode.

Cassette Player

Listening to a tape

Insert a cassette.

Playback starts automatically.

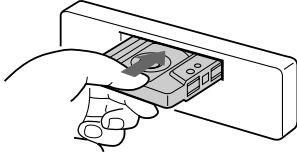

If a cassette is already inserted, to start playback, press **(SOURCE)** repeatedly until "TAPE" appears.

The side facing up is played

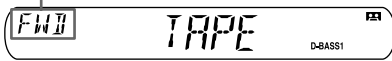

The side facing down is played



| To | Press |
|--------------------|--------------|
| Stop playback | (OFF) |
| Eject the cassette | (▲) |

Fast-winding the tape

During playback, press and hold either side of **(SEEK/AMS)**.

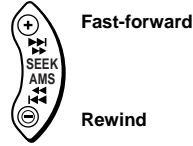

To start playback during fast-forwarding or rewinding, press **(MODE)** (**(◀▶)**).

Locating a specific track

— Automatic Music Sensor (AMS)

During playback, press either side of **(SEEK/AMS)** momentarily for each track you want to skip.

You can skip up to nine tracks at one time.

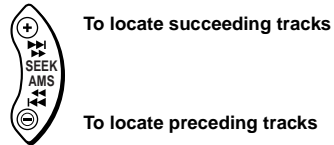

Note

The AMS function may not work when:

- the blanks between tracks are shorter than four seconds.
- there is noise between tracks.
- there are long sections of low volume or quiet sections.

Playing a tape in various functions

You can play the tape in various functions:

- REP (Repeat Play) repeats the current track.
- BL SKIP (Blank Skip) skips blanks longer than 8 seconds.
- ATA (Automatic Tuner Activation) turns on the tuner automatically when fast-winding the tape.
- MTL (Metal) lets you play a metal or CrO₂ tape.

During tape playback, press the desired function button repeatedly until "ON" in the display appears.

Function buttons

- ③: REP
- ⑤: BL SKIP
- ⑥: ATA
- (BTM): MTL

Example: ATA function

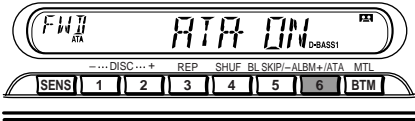

ATA function starts.

To return to normal playback function, select "OFF."

Radio

The unit can store up to 6 stations per band (FM1, FM2, FM3, AM1, and AM2).

Caution

When tuning in stations while driving, use Best Tuning Memory to prevent accidents.

Storing stations automatically

— Best Tuning Memory (BTM)

The unit selects the stations with the strongest signals within the selected band, and stores them in the order of their frequency.

- 1 Press (SOURCE) repeatedly to select the radio.
- 2 Press (MODE) repeatedly to select the band.
- 3 Press (BTM) for 2 seconds.
A beep sounds when the setting is stored.

Notes

- If only a few stations can be received due to weak signals, some number buttons will retain their former settings.
- When a number is indicated in the display, the unit starts storing stations from the one currently displayed.

Storing only the desired stations

You can manually preset the desired stations on any chosen number button.

- 1 Press **(SOURCE)** repeatedly to select the radio.
- 2 Press **(MODE)** repeatedly to select the band.
- 3 Press either side of **(SEEK/AMS)** to tune in the station that you want to store.
- 4 Press the desired number button (**1** to **6**) for 2 seconds until “MEM” appears.

The number button indication appears in the display.

Note

If you try to store another station on the same number button, the previously stored station will be erased.

Receiving the stored stations

- 1 Press **(SOURCE)** repeatedly to select the radio.
- 2 Press **(MODE)** repeatedly to select the band.
- 3 Press the number button (**1** to **6**) on which the desired station is stored.

If preset tuning does not work

— Automatic tuning/Local Seek Mode

Automatic tuning:

Press either side of **(SEEK/AMS)** to search for the station (automatic tuning).

Scanning stops when the unit receives a station. Repeat until the desired station is received.

Local Seek Mode:

If the automatic tuning stops too frequently, press **(SENS)** repeatedly until “LOCAL-ON” appears.

“LCL” indicator is displayed

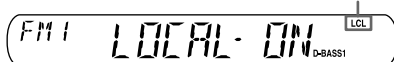

Only the stations with relatively strong signals will be tuned in.

To cancel the local seek mode, select “LOCAL-OFF.”

Tip

If you know the frequency of the station you want to listen to, press and hold either side of **(SEEK/AMS)** to locate the approximate frequency, then press **(SEEK/AMS)** repeatedly to fine adjust to the desired frequency (manual tuning).

If FM stereo reception is poor

— Monaural Mode

During radio reception, press **(SENS)** repeatedly until “MONO-ON” appears.



“MONO” indicator is displayed

The sound improves, but becomes monaural (“ST” disappears).

To return to normal mode, select “MONO-OFF.”

Other Functions

Adjusting the sound characteristics

You can adjust the bass, treble, balance, and fader.

1 Select the item you want to adjust by pressing (SEL) repeatedly.

Each time you press (SEL), the item changes as follows:

BAS (bass) → TRE (treble) → BAL (left-right) → FAD (front-rear)

2 Adjust the selected item by pressing either side of (VOL).

Note

Adjust within 3 seconds after selecting the item.

Quickly attenuating the sound

Press (ATT).

After "ATT-ON" momentarily appears, the "ATT" appears in the display.

To restore the previous volume level, press (ATT) again.

Changing the sound and display settings

— Menu

The following items can be set:

SET (Set Up)

- A.SCRL (Auto Scroll)* (page 13).
- M.DSPL (Motion Display)
 - the demonstration mode which appears when the tape is ejected and no source is selected (e.g., tuner is turned off).
- BEEP — to turn the beeps on or off.

Selecting the desired item

Press (SEL) and the desired preset number button simultaneously.

(SEL) + (3) : A.SCRL*

(SEL) + (4) : M.DSPL

(SEL) + (6) : BEEP

* When no CD or MD is playing, this item will not appear.

After the mode setting completed, the display returns to normal play mode.

Note

The displayed item will differ depending on the source.

To cancel the item, press (SEL) and the preset number button simultaneously again.

Selecting the sound position

— My Best sound Position (MBP)

When you drive without passengers, you can enjoy the most comfortable sound environment with “My Best sound Position.”

“My Best sound Position” has two presets, which are best suited for the front seats. You can select one very easily with the MBP button.

MBP-A: best suited for the person in the front-left seat.

MBP-B: best suited for the person in the front-right seat.

Press **(MBP)** repeatedly for the desired listening position.

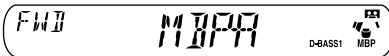

After 1 second, the display goes back to the normal playback mode.

To cancel the MBP function, select “MBP-OFF.”

If you want to adjust the sound characteristics more precisely, you can do it using the **(SEL)** button (see “Adjusting the sound characteristics” on page 11).

Notes

- If you adjust any sound characteristics by using the **(SEL)** button (page 11), the MBP setting returns to OFF.
- When MBP is set to OFF, the sound setting you adjusted (page 11) is activated.

Boosting the bass sound

— D-bass

You can enjoy a clear and powerful bass sound. The D-bass function boosts the low frequency signal and high frequency signal with a sharper curve than conventional bass boost.

You can hear the bass line more clearly even while the vocal volume remains the same. You can emphasize and adjust the bass sound easily with the D-BASS button.

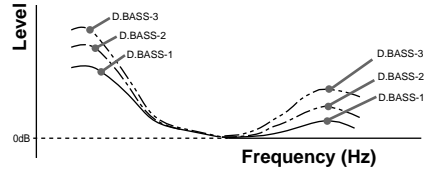

Adjusting the bass curve

Press **(D-BASS)** repeatedly to select the desired bass curve.

As the D-BASS number increases so does the effect.

D.BASS-1 → D.BASS-2 → D.BASS-3 → D.BASS-OFF

Note

The bass sound may distort at same volume. If the bass sound distorts, select less effective bass curve.

CD/MD Unit (optional)

This unit can control external CD/MD units (optional).

If you connect an optional CD unit with the CD TEXT function, the CD TEXT information will appear in the display when you play a CD TEXT disc.

If you connect MP3 playable CD units (e.g. MP3 CD changer), you can play MP3 files; compressed audio files with quality of sound. See "MP3 playable CD Unit (optional)" on page 15.

Playing a CD or MD

1 Press **(SOURCE)** repeatedly to select "CD" or "MD (MS*)."

2 Press **(MODE)** repeatedly until the desired unit appears.
CD/MD playback starts.

* MS: MG Memory Stick System-up Player MGS-X1

Cautions when connecting MGS-X1 and MD unit(s)
This unit recognizes MGS-X1 as an MD unit.

- When you want to play MGS-X1, press **(SOURCE)** to select "MS" or "MD." If "MS" appears in the source display, MGS-X1 starts to play. If "MD" appears in the source display, press **(MODE)** to select "MS," to start playback.
- When you want to play an MD unit, press **(SOURCE)** to select "MD" or "MS." If your desired MD unit appears in the source display, it starts to play. If "MS" or another MD unit appears in the source display, press **(MODE)** to select your desired MD unit, to start playback.

Display items

When the disc/track changes, any prerecorded title*1 of the new disc/track is automatically displayed (if the Auto Scroll function is set to "ON," names exceeding 8 characters will be scrolled).

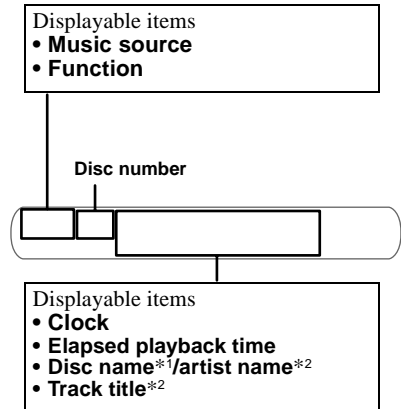

To Press

Switch display item **(DSPL)**

Selecting "A.SCRL-ON"

During playback, press **(SEL)** and **(3)** simultaneously.

After 2 seconds, the display goes back to the normal playback mode.

To select "A.SCRL-OFF", press **(SEL)** and **(3)** simultaneously again.

*1 "NO NAME" indicates there is no prerecorded name to display.

*2 Only for CD TEXT discs with the artist name.

Notes

- Some characters cannot be displayed. Characters and signs which cannot be displayed appear as " * ."
- For some CD TEXT discs with very many characters, information may not scroll.
- This unit cannot display the artist name for each track of a CD TEXT disc.

Tip

When Auto scroll is set to OFF and the disc/track name is changed, the disc/track name does not scroll.

continue to next page →

Locating a specific track

— Automatic Music Sensor (AMS)

During playback, press either side of **SEEK/AMS** momentarily for each track you want to skip.



To locate succeeding tracks

To locate preceding tracks

Locating a specific point in a track

— Manual Search

During playback, press and hold either side of **SEEK/AMS**. Release when you have found the desired point.



To search forward

To search backward

Switching to other discs

During playback, press **① (DISC -)** or **② (DISC +)** button.

The desired disc in the current unit begins playback.

① (DISC -): For preceding discs

② (DISC +): For succeeding discs

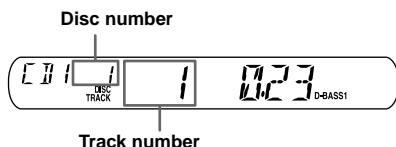

Disc number

Track number

Playing tracks repeatedly

— Repeat Play

You can select:

- REP-TRACK — to repeat a track.
- REP-DISC* — to repeat a disc.

* Available only when one or more optional CD (MD) units are connected.

During playback, press **③ (REP)** repeatedly until the desired setting appears in the display.

Repeat Play starts.

To return to normal play mode, select "REP-OFF."

Playing tracks in random order

— Shuffle Play

You can select:

- SHUF-DISC*¹ — to play the tracks on the current disc in random order.
- SHUF-CHGR*¹ — to play the tracks in the current optional CD (MD) unit in random order.
- SHUF-ALL*² — to play all the tracks in all the connected CD (MD) units in random order.

*¹ Available only when one or more optional CD (MD) units are connected.

*² Available only when two or more optional CD (MD) units are connected.

During playback, press **④ (SHUF)** repeatedly until the desired setting appears in the display.

Shuffle Play starts.

To return to normal play mode, select "SHUF-OFF."

Note

"SHUF-ALL" will not shuffle tracks between CD units and MD units.

MP3 playable CD Unit (optional)

This unit can control external MP3 playable CD units. If you connect optional MP3 playable CD units, you can play a disc containing MP3 files.

Listening to an MP3 file

- 1 Press **(SOURCE)** repeatedly to select "CD."
- 2 Press **(MODE)** repeatedly until the appropriate indication for the MP3 playable CD unit ("CD1," "CD2," etc.) appears. Playback starts.

| To | Press |
|---|---|
| Stop playback | (OFF) |
| Skip discs – Disc selection | (1) (–) (2) (+) |
| Skip albums – album selection | (5) (–) (6) (+) |
| Skip tracks – Automatic Music Sensor | (SEEK/AMS) (◀◀/▶▶) [once for each track] |
| Fast-forward/reverse – Manual Search | (SEEK/AMS) (◀◀/▶▶) [hold to desired point] |

When the last file on the disc is over

The file number indication returns to "1," and playback restarts from the first file of the disc.

Notes

- If a disc with no MP3 files (tracks) is inserted, "CD" appears in the disc type display to start playback but there will be no sound.
- Before playing a track, this unit reads all track and album information on the disc. Depending on the track structure, it may take more than a minute before play begins. During this time, "READ" is displayed. Please wait for play to start automatically when the reading is complete.

Display items

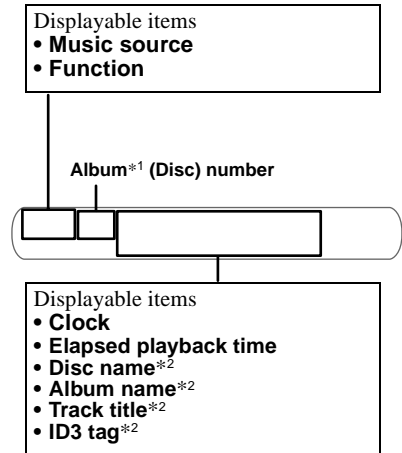

| To | Press |
|---------------------|---------------|
| Switch display item | (DSPL) |

Selecting "A.SCRL-ON"

During playback, press **(SEL)** and **(3)** simultaneously.

In two seconds the normal display automatically appears.

To select "A.SCRL-OFF", press **(SEL)** and **(3)** simultaneously again.

*1 While displaying an ID3 tag, the album number does not appear.

*2 When pressing **(DSPL)**, "NO NAME" indicates that there is no disc name, album name, or track title, and "NO ID3" indicates that there is no ID3 tag.

Notes

- Some characters cannot be displayed. Characters and signs which cannot be displayed appear as "*".
- For some ID3 tags with very many characters, information may not scroll.
- This unit cannot display the artist name for each track of an album.

Tip

When Auto scroll is set to OFF and the album/track name is changed, the album/track name does not scroll.

continue to next page →

Locating a specific track

— Automatic Music Sensor (AMS)

During playback, press either side of **SEEK/AMS** momentarily for each track you want to skip.



To locate succeeding tracks

To locate preceding tracks

Locating a specific point in a track

— Manual Search

During playback, press and hold either side of **SEEK/AMS**. Release when you have found the desired point.



To search forward

To search backward

Switching to other discs

During playback, press **① (DISC -)** or **② (DISC +)** button.

The desired disc in the current unit begins playback.

- ① (DISC -): For preceding discs
- ② (DISC +): For succeeding discs

Switching to other albums.

During playback, press **⑤ (ALBM -)** or **⑥ (ALBM +)** button.

The desired album in the current unit begins playback.

- ⑤ (ALBM -): For preceding albums
- ⑥ (ALBM +): For succeeding albums

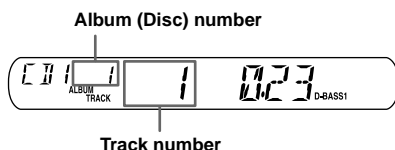

Playing tracks repeatedly

— Repeat Play

You can select:

- REP-TRACK — to repeat a track.
- REP-ALBM*¹ — to repeat an album.
- REP-DISC*² — to repeat a disc.

*¹ Available only when optional CD unit with the MP3 file control function is connected.

*² Available only when one or more optional CD/MD units are connected.

During playback, press **③ (REP)** repeatedly until the desired setting appears in the display.

Repeat Play starts.

To return to normal play mode, select "REP-OFF."

Playing tracks in random order

— Shuffle Play

You can select:

- SHUF-ALBM*¹ — to play the albums in the current optional CD unit with the MP3 data control function in random order.
- SHUF-DISC*² — to play the tracks on the current disc in random order.
- SHUF-CHGR*² — to play the tracks in the current optional CD (MD) unit in random order.
- SHUF-ALL*³ — to play all the tracks in all the connected CD (MD) units in random order.

*¹ Available only when optional CD unit with the MP3 file control function is connected.

*² Available only when one or more optional CD (MD) units are connected.

*³ Available only when two or more optional CD units, or two or more optional MD units are connected.

During playback, press **④ (SHUF)** repeatedly until the desired setting appears in the display.

Shuffle Play starts.

To return to normal play mode, select "SHUF-OFF."

Note

"SHUF-ALL" will not shuffle tracks between CD units and MD units.

Additional Information

Maintenance

Fuse replacement

When replacing the fuse, be sure to use one matching the amperage rating stated on the original fuse. If the fuse blows, check the power connection and replace the fuse. If the fuse blows again after replacement, there may be an internal malfunction. In such a case, consult your nearest Sony dealer.

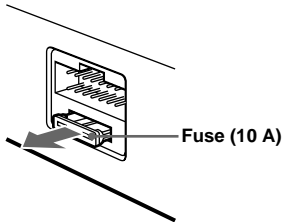

Warning

Never use a fuse with an amperage rating exceeding the one supplied with the unit as this could damage the unit.

Cleaning the connectors

The unit may not function properly if the connectors between the unit and the front panel are not clean. In order to prevent this, detach the front panel (page 6) and clean the connectors with a cotton swab dipped in alcohol. Do not apply too much force. Otherwise, the connectors may be damaged.

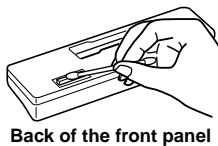
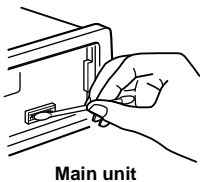

Notes

- For safety, turn off the ignition before cleaning the connectors, and remove the key from the ignition switch.
- Never touch the connectors directly with your fingers or with any metal device.

Removing the unit

1 Remove the front cover

- 1 Detach the front panel (page 6).
- 2 Press the clip inside the front cover with a thin screwdriver.

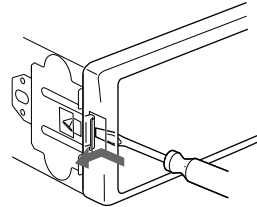

- 3 Repeat step 2 for the other side.

2 Remove the unit

- 1 Use a thin screwdriver to push in the clip on the left side of the unit, then pull out the left side of the unit until the catch clears the mounting.

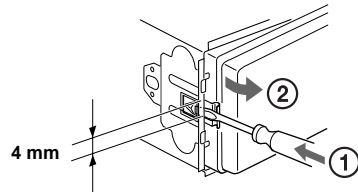

- 2 Repeat step 1 for the right side.
- 3 Slide the unit out of its mounting.

Specifications

AUDIO POWER SPECIFICATIONS

POWER OUTPUT AND TOTAL HARMONIC DISTORTION

23 watts per channel minimum continuous average power into 4 ohms, 4 channels driven from 20 Hz to 20 kHz with no more than 5% total harmonic distortion.

Cassette Player section

| | |
|-----------------------|--------------------------|
| Tape track | 4-track 2-channel stereo |
| Wow and flutter | 0.08 % (WRMS) |
| Frequency response | 30 – 18,000 Hz |
| Signal-to-noise ratio | |

Cassette type

| | |
|-------------|-------|
| TYPE II, IV | 61 dB |
|-------------|-------|

| | |
|--------|-------|
| TYPE I | 58 dB |
|--------|-------|

Tuner section

FM

| | |
|------------------------------|---------------------------------|
| Tuning range | 87.5 – 107.9 MHz |
| Antenna terminal | External antenna connector |
| Intermediate frequency | 10.7 MHz |
| Usable sensitivity | 11 dBf |
| Selectivity | 75 dB at 400 kHz |
| Signal-to-noise ratio | 65 dB (stereo), 68 dB (mono) |
| Harmonic distortion at 1 kHz | 0.7 % (stereo), 0.5 % (mono) |
| Separation | 33 dB at 1 kHz |
| Frequency response | 30 – 15,000 Hz |

AM

| | |
|------------------------|----------------------------|
| Tuning range | 530 – 1,710 kHz |
| Antenna terminal | External antenna connector |
| Intermediate frequency | 10.7 MHz/450 kHz |
| Sensitivity | 30 μ V |

Power amplifier section

| | |
|----------------------|---|
| Outputs | Speaker outputs (sure seal connectors) |
| Speaker impedance | 4 – 8 ohms |
| Maximum power output | 50 W \times 4 (at 4 ohms) |

General

| | |
|----------------------|--|
| Outputs | Audio outputs (1) Power antenna relay control terminal Power amplifier control terminal |
| Inputs | BUS control input terminal BUS audio input terminal Antenna input terminal |
| Tone controls | Bass \pm 10 dB at 20 Hz Treble \pm 10 dB at 20 kHz |
| Power requirements | 12 V DC car battery (negative ground) |
| Dimensions | Approx. 178 \times 50 \times 178 mm (7 ¹ / ₈ \times 2 \times 7 ¹ / ₈ in.) (w/h/d) |
| Mounting dimensions | Approx. 182 \times 53 \times 161 mm (7 ¹ / ₄ \times 2 ¹ / ₈ \times 6 ³ / ₈ in.) (w/h/d) |
| Mass | Approx. 1.2 kg (2 lb 10 oz) |
| Supplied accessories | Parts for installation and connections (1 set) Front panel case (1) |
| Optional accessories | BUS cable (supplied with an RCA pin cord) RC-61 (1 m), RC-62 (2 m) |
| Optional equipment | CD changer (10 discs) CDX-757MX, CDX-656 CD changer (6 discs) CDX-T70MX, CDX-T69 MD changer (6 discs) MDX-66XLP MG Memory Stick System-up Player MGS-X1 Source selector XA-C30 |

Note

This unit cannot be connected to a digital preamplifier or an equalizer.

Design and specifications are subject to change without notice.

Troubleshooting

The following checklist will help you remedy problems you may encounter with your unit. Before going through the checklist below, check the connection and operating procedures.

General

No sound.

- Adjust the volume with (+).
- Cancel the ATT function.
- Set the fader control to the center position for a 2-speaker system.

The contents of the memory have been erased.

- The RESET button has been pressed.
→ Store again into the memory.
- The power cord or battery has been disconnected.
- The power connecting cord is not connected properly.

No beep sound.

The beep sound is canceled (page 11).

Indications disappear from/do not appear in the display.

- The clock display disappears if you press (OFF) for 2 seconds.
→ Press (OFF) again for 2 seconds to display the clock.
- Remove the front panel and clean the connectors. See "Cleaning the connectors" (page 17) for details.

Stored stations and correct time are erased.

The fuse has blown.

Makes noise when the ignition key is in the ON, ACC, or OFF position.

The leads are not matched correctly with the car's accessory power connector.

No power is being supplied to the unit.

- Check the connection. If everything is in order, check the fuse.
- The car does not have an ACC position.
→ Press (SOURCE) (or insert a cassette) to turn on the unit.

The power is continuously supplied to the unit.

The car does not have an ACC position.

The power antenna does not extend.

The power antenna does not have a relay box.

Tape playback

The sound is distorted.

The tape head is contaminated.

- Clean the head with a commercially available dry-tape cleaning cassette.

The AMS does not operate correctly.

- There is noise in the space between tracks.
- A blank space is too short (less than 4 seconds).
- A long pause, or a passage of low frequencies or very low sound level is treated as a blank space.

Radio reception

Preset tuning is not possible.

- Store the correct frequency in the memory.
- The broadcast signal is too weak.

The stations cannot be received.

The sound is hampered by noises.

- Connect a power antenna control lead (blue) or accessory power supply lead (red) to the power supply lead of a car's antenna booster. (Only when your car has built-in FM/AM antenna in the rear/side glass.)
- Check the connection of the car antenna.
- The auto antenna will not go up.
→ Check the connection of the power antenna control lead.
- Check the frequency.

Automatic tuning is not possible.

- The local seek mode is set to "ON."
→ Set the local seek mode to "OFF" (page 10).
- The broadcast signal is too weak.
→ Perform manual tuning.

The "ST" indication flashes.

- Tune in the frequency accurately.
- The broadcast signal is too weak.
→ Set to the monaural reception mode (page 10).

A program broadcast in stereo is heard in monaural.

The unit is in monaural reception mode.

- Cancel monaural reception mode (page 10).

CD/MD playback

The sound skips.

Dirty or defective disc.

Error displays

(when an optional CD/MD unit is connected)

Error displays

The following indications will flash for about 5 seconds, and an alarm sound will be heard.

NO MAG

The disc magazine is not inserted in the CD/MD unit.

→ Insert the magazine in the CD/MD unit.

NO DISC

No disc is inserted in the CD/MD unit.

→ Insert discs in the CD/MD unit.

NO MUSIC

A CD which is not a music file is inserted in the MP3 playable CD unit.

→ Insert a music CD in the MP3 playable CD unit.

ERROR*1

- A CD is dirty or inserted upside down.*2
→ Clean or insert the CD correctly.
- An MD does not playback because of some problem.*2
→ Insert another MD.
- A CD/MD cannot play because of some problem.
→ Insert another CD/MD.

BLANK*1

No tracks have been recorded on an MD.*2

→ Play an MD with recorded tracks on it.

RESET

The CD/MD unit cannot be operated because of some problem.

→ Press the RESET button on the unit.

NOT READY

The lid of the MD unit is open or the MDs are not inserted properly.

→ Close the lid or insert the MDs properly.

HI TEMP

The ambient temperature is more than 50°C (122°F).

→ Wait until the temperature goes down below 50°C (122°F).

*1 When an error occurs during playback of a CD or MD, the disc number of the CD or MD does not appear in the display.

*2 The disc number of the disc causing the error appears in the display.

If these solutions do not help improve the situation, consult your nearest Sony dealer.

Félicitations !

Merci d'avoir acheté ce lecteur de cassette Sony. Vous profiterez encore davantage des multiples fonctions de cet appareil à l'aide des fonctions et des accessoires ci-dessous :

- Lecteurs CD/MD en option (changeurs et lecteurs)*1.
- Informations CD TEXT (affichées lors de la lecture d'un CD TEXT*2 avec un lecteur CD en option connecté, doté de la fonction CD TEXT).

**1 Cet appareil fonctionne uniquement avec des produits Sony.*

**2 Un disque CD TEXT est un CD audio contenant des informations telles que le nom du disque, le nom de l'artiste et les noms des pistes. Ces informations sont enregistrées sur le disque.*



Le logo "XM Ready" indique que ce produit commande un tuner XM Sony (vendu séparément).

Consultez votre revendeur agréé Sony le plus proche pour obtenir plus d'informations sur le tuner XM.

Pour en savoir plus sur le fonctionnement du tuner XM, reportez-vous au manuel utilisateur fourni avec le tuner XM.

Table des matières

| | |
|---------------------------------------|---|
| Emplacement des commandes | 4 |
| Précautions | 5 |
| Remarques sur les cassettes | 5 |

Préparation

| | |
|--|---|
| Réinitialisation de l'appareil | 6 |
| Retrait de la façade | 7 |
| Réglage de l'horloge | 8 |

Lecteur de cassette

| | |
|---|---|
| Écoute d'une cassette | 8 |
| Diverses fonctions de lecture d'une cassette | 9 |

Radio

| | |
|--|----|
| Mémorisation automatique des stations — Mémorisation des meilleurs accords (BTM) | 10 |
| Mémorisation des stations souhaitées uniquement | 10 |
| Réception des stations mémorisées | 10 |

Autres fonctions

| | |
|---|----|
| Réglage des caractéristiques du son | 11 |
| Atténuation rapide du son | 11 |
| Modification des réglages du son et de l'affichage — Menu | 12 |
| Sélection de la position du son — Fonction de meilleure position du son (MBP) | 12 |
| Accentuation des graves — Fonction D-bass | 13 |

Lecteur CD/MD (en option)

| | |
|---|----|
| Lecture d'un CD ou d'un MD | 13 |
| Rubriques d'affichage | 14 |
| Lecture répétée de plages — Lecture répétée | 15 |
| Lecture des plages au hasard — Lecture aléatoire | 15 |

Lecteur CD compatible MP3 (en option)

| | |
|---|----|
| Écoute d'un fichier MP3 | 15 |
| Rubriques d'affichage | 16 |
| Lecture répétée de plages — Lecture répétée | 17 |
| Lecture des plages au hasard — Lecture aléatoire | 17 |

Informations complémentaires

| | |
|---------------------------------------|----|
| Entretien | 18 |
| Démontage de l'appareil | 18 |
| Caractéristiques techniques | 19 |
| Dépannage | 20 |
| Affichage des erreurs | 21 |

Emplacement des commandes

Pour plus de détails, reportez-vous aux pages indiquées.

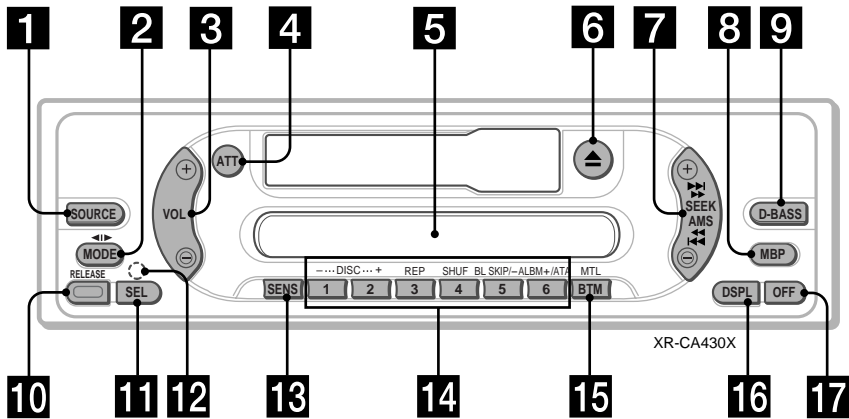

1 Touche de sélection SOURCE (Mise sous tension/Cassette/Radio/CD/MD)

2 Touche MODE (◀▶)

Sélection de la source.

3 Touche VOL +/-

4 Touche ATT (atténuation du son)

5 Fenêtre d'affichage

6 Touche ▲ (éjection) 8

7 Touche SEEK/AMS

Cassette :

Avance et rembobinage rapide d'une cassette.

Radio :

Syntonisation automatique des stations.

Recherche manuelle d'une station.

CD (fichiers MP3)/MD :

Saut de pages.

8 Touche MBP (fonction de meilleure position du son) 12

9 Touche D-BASS 13

10 Touche RELEASE (déverrouillage de la façade)

11 Touche SEL (sélection)

Sélection d'éléments.

12 Touche RESET (située à l'avant de l'appareil, derrière la façade) 6

13 Touche SENS

Mémorisation des stations dont le signal est le plus puissant.

14 Touches numériques

Cassette :

③ : REP (lecture répétée)

⑤ : BL SKIP (saut de zones vides)

⑥ : ATA (activation automatique du syntoniseur)

Radio :

Mémorisation de la station souhaitée sur chaque touche numérique.

CD (fichiers MP3)/MD :

① : DISC -

② : DISC +

③ : REP (lecture répétée)

④ : SHUF (lecture aléatoire)

Fichiers MP3 :

⑤ : ALBM -

⑥ : ALBM +

15 Touche BTM/MTL (mémorisation des meilleurs accords/métal) 9, 10

16 Touche DSPL (modification du mode d'affichage)

17 Touche OFF (Arrêt/Mise hors tension)*

* **Avertissement en cas d'installation de l'appareil dans une voiture dont le contact ne comporte pas de position ACC (accessoires)**

Après avoir coupé le moteur, n'oubliez pas d'appuyer sur (OFF) pendant 2 secondes pour désactiver l'affichage de l'horloge. Sinon, l'affichage n'est pas désactivé et cela décharge la batterie.

Précautions

- Si votre voiture est restée stationnée en plein soleil, laissez refroidir l'appareil avant de l'utiliser.
- Si aucune alimentation ne parvient à l'appareil, vérifiez d'abord les raccordements. Si tout est en ordre, vérifiez le fusible.
- Si aucun son n'est émis par les haut-parleurs d'une chaîne à deux haut-parleurs, réglez la commande d'équilibre avant-arrière à la position médiane.
- Après une longue période de lecture, la cassette peut devenir chaude à cause de l'amplificateur intégré. Ceci est normal et n'est pas le signe d'un problème de fonctionnement.

Si vous avez des questions ou des problèmes concernant le fonctionnement de cet appareil qui ne sont pas abordés dans ce manuel, consultez votre détaillant Sony le plus proche.

Pour conserver un son de haute qualité

Veillez à ne pas renverser de jus de fruit ou de boissons sucrées sur l'appareil ou sur les cassettes.



Remarques sur les cassettes

Entretien des cassettes

- Ne touchez pas la surface de la bande des cassettes. En effet, toute saleté ou poussière pourrait souiller les têtes de lecture.
- Tenez les cassettes à l'écart d'appareils comportant des aimants intégrés, par exemple les haut-parleurs et les amplificateurs. Ceux-ci pourraient en effet effacer le contenu de la bande ou causer une distorsion du son enregistré.
- Ne soumettez pas les cassettes au rayonnement direct du soleil, à des températures extrêmement basses ni à l'humidité.
- Une bande mal tendue pourrait s'emmêler dans le mécanisme de l'appareil. Avant d'insérer une cassette, tendez bien la bande en faisant tourner les bobines à l'aide d'un crayon ou d'un autre objet similaire.

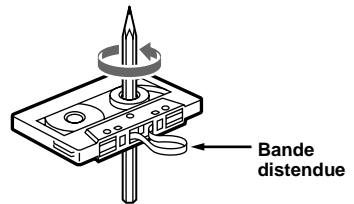

- Une cassette déformée ou qui porte une étiquette qui se décolle peut causer des problèmes lors de l'insertion ou de l'éjection. Retirez ou remplacez les étiquettes mal collées.



- Le son de la cassette en lecture peut, après quelque temps, venir à présenter une distorsion. Nettoyez la tête de lecture du lecteur de cassette toutes les 50 heures d'utilisation.

suite à la page suivante →

L'utilisation de cassettes de plus de 90 minutes n'est pas recommandée, sauf pour une lecture en continu pendant de longues périodes.

La bande de ce type de cassettes est très mince et se détend facilement.

Avec la lecture et l'arrêt répétés, ce type de bande pourrait s'emmêler dans le mécanisme du lecteur de cassette.

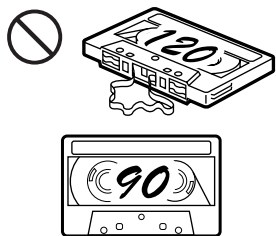

Préparation

Réinitialisation de l'appareil

Avant la première mise en service de l'appareil ou après avoir remplacé la batterie du véhicule, vous devez réinitialiser l'appareil.

Retirez la façade et appuyez sur la touche RESET avec un objet pointu, comme un stylo à bille.

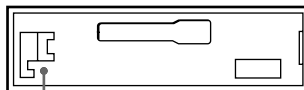

Touche RESET

Remarque

Une pression sur la touche RESET efface le réglage de l'heure et certaines fonctions mémorisées.

Retrait de la façade

Vous pouvez retirer la façade de cet appareil pour le protéger contre le vol.

Avertisseur

Si vous mettez la clé de contact en position OFF sans ôter la façade, l'alarme retentit pendant quelques secondes.

Si vous raccordez un amplificateur en option et que vous n'utilisez pas l'amplificateur intégré, le bip est désactivé.

1 Appuyez sur **OFF** *.

La lecture de la cassette ou la réception radio est interrompue (l'éclairage des touches et l'affichage demeurent actifs).

* Si le contact de votre voiture n'est pas équipée d'une position ACC (accessoire), veuillez à mettre l'appareil hors tension en appuyant sur **OFF** pendant 2 secondes pour empêcher la décharge de la batterie du véhicule.

2 Appuyez sur **RELEASE**, glissez légèrement la façade vers la gauche, puis tirez doucement le côté gauche de la façade vers vous.

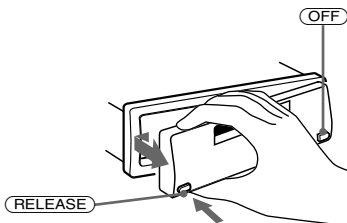

Remarques

- Veillez à ne pas échapper la façade lorsque vous la retirez de l'appareil.
- Si vous retirez la façade alors que l'appareil est toujours sous tension, l'alimentation est automatiquement coupée de manière à éviter d'endommager les haut-parleurs.
- Lorsque vous transportez la façade, glissez-la dans l'étui fourni à cet effet.

Pose de la façade

Fixez la pièce **A** de la façade à la pièce **B** de l'appareil, tel qu'illustré, puis appuyez sur la partie gauche de la façade jusqu'au dé clic indiquant qu'elle est en place.

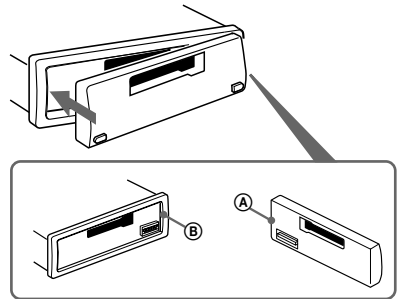

Remarques

- Veillez à ne pas fixer la façade à l'envers.
- N'appuyez pas trop fort sur la façade lorsque vous la fixez à l'appareil.
- N'exercez pas de pression excessive sur la fenêtre d'affichage de la façade.
- Ne soumettez pas la façade au rayonnement direct du soleil ou à des sources de chaleur, telles que des bouches d'air chaud, et ne la laissez pas dans un lieu humide. Ne laissez jamais la façade sur le tableau de bord d'une voiture stationnée en plein soleil, ni dans un endroit soumis à des augmentations importantes de température.

Réglage de l'horloge

L'horloge numérique fonctionne suivant un cycle de 12 heures.

Exemple : Pour régler l'horloge à 10:08

- 1** Appuyez sur **(DSPL)** pendant **2 secondes**.



L'indication des heures clignote.

- 1** Appuyez sur l'un des côtés de la touche **(VOL)** pour régler l'heure.

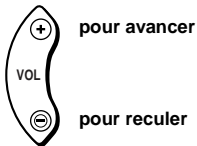

- 2** Appuyez sur **(SEL)**.

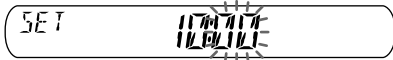

L'indication des minutes clignote.

- 3** Appuyez sur l'un des côtés de la touche **(VOL)** pour régler les minutes.

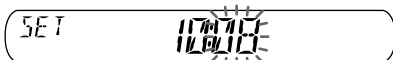
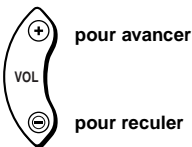

- 2** Appuyez sur **(DSPL)**.

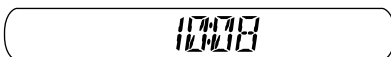

L'horloge commence à fonctionner.

Une fois le réglage de l'horloge terminé, la fenêtre d'affichage revient au mode de lecture normal.

Lecteur de cassette

Écoute d'une cassette

Insérez une cassette dans le lecteur.

La lecture commence automatiquement.

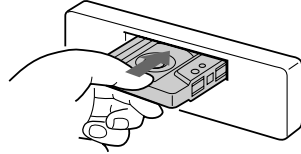

Si une cassette se trouve déjà dans l'appareil, pour lancer la lecture, appuyez plusieurs fois sur **(SOURCE)** jusqu'à ce que l'indication "TAPE" s'affiche.

La face tournée vers le haut est en lecture

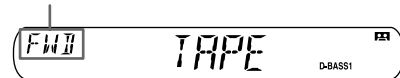

La face tournée vers le bas est en lecture

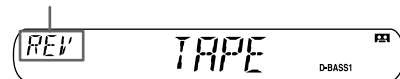

| Pour | Appuyez sur |
|------------------------|--------------|
| interrompre la lecture | (OFF) |
| éjecter la cassette | (▲) |

Avance rapide ou rembobinage de la cassette

Pendant la lecture, maintenez enfoncé l'un des côtés de la touche

(SEEK/AMS).



Avance rapide

Rembobinage

Pour lancer la lecture pendant l'avance rapide ou le rembobinage, appuyez sur (MODE) (◀▶).

Recherche d'une plage spécifique

— Accès automatique aux titres (AMS)

Pendant la lecture, appuyez brièvement sur l'un des côtés de (SEEK/AMS) pour chaque plage que vous souhaitez sauter.

Vous pouvez sauter jusqu'à neuf plages à la fois.



Pour rechercher parmi les plages suivantes

Pour rechercher parmi les plages précédentes

Remarque

La fonction AMS peut ne pas fonctionner lorsque :

- les zones vides entre les plages durent moins de quatre secondes.
- il y a des parasites entre les plages.
- il y a de longues sections à faible volume.

Diverses fonctions de lecture d'une cassette

Il existe diverses fonctions de lecture des cassettes :

- REP (lecture répétée) lecture en boucle de la plage en cours.
- BL SKIP (saut de zones vides) saut des zones vides de plus de huit secondes.
- ATA (activation automatique du syntoniseur) mise en fonction automatique de la radio lors du rembobinage ou de l'avance rapide de la cassette.
- MTL (métal) permet la lecture d'une cassette métal ou CrO₂.

En cours de lecture, appuyez plusieurs fois sur la touche correspondant à la fonction souhaitée jusqu'à ce que "ON" apparaisse dans la fenêtre d'affichage.

Touches de fonctions

(3) : REP

(5) : BL SKIP

(6) : ATA

(BTM) : MTL

Exemple : fonction ATA



La fonction ATA démarre.

Pour revenir à la fonction de lecture normale, sélectionnez "OFF".

Radio

L'appareil peut mémoriser jusqu'à 6 stations pour chaque bande de fréquences (FM1, FM2, FM3, AM1 et AM2).

Attention

Pour syntoniser des stations pendant que vous conduisez, nous vous conseillons d'utiliser la fonction de mémorisation des meilleurs accords (Best Tuning Memory ou BTM) de façon à éviter les accidents.

Mémorisation automatique des stations

— Mémorisation des meilleurs accords (BTM)

L'appareil sélectionne les stations émettant les signaux les plus puissants pour la bande sélectionnée et les mémorise selon l'ordre des fréquences.

1 Appuyez plusieurs fois sur **(SOURCE) pour sélectionner la radio.**

2 Appuyez plusieurs fois sur **(MODE) pour sélectionner la bande.**

3 Appuyez sur **(BTM) pendant 2 secondes.**

Un bip retentit lorsque le réglage est mémorisé.

Remarques

- Si quelques stations seulement peuvent être captées en raison de la faiblesse des signaux, certaines touches numériques conservent leur réglage précédent.
- Si un numéro est indiqué dans la fenêtre d'affichage, l'appareil commence la mémorisation des stations à partir de la station affichée.

Mémorisation des stations souhaitées uniquement

Vous pouvez présélectionner les stations souhaitées manuellement sur la touche numérique de votre choix.

1 Appuyez plusieurs fois sur **(SOURCE) pour sélectionner la radio.**

2 Appuyez plusieurs fois sur **(MODE) pour sélectionner la bande.**

3 Appuyez sur l'un des côtés de **(SEEK/AMS) pour syntoniser la station que vous voulez mémoriser.**

4 Appuyez sur la touche numérique **(1 à 6) souhaitée pendant 2 secondes jusqu'à ce que l'indication "MEM" apparaisse.**

Le numéro de la touche apparaît dans la fenêtre d'affichage.

Remarque

Si vous essayez de mémoriser une autre station sur la même touche, la station mémorisée précédemment est effacée.

Réception des stations mémorisées

1 Appuyez plusieurs fois sur **(SOURCE) pour sélectionner la radio.**

2 Appuyez plusieurs fois sur **(MODE) pour sélectionner la bande.**

3 Appuyez sur la touche numérique **(1 à 6) sur laquelle la station souhaitée est mémorisée.**

Si la syntonisation présélectionnée ne fonctionne pas

— Syntonisation automatique/Mode de recherche locale

Syntonisation automatique :

Appuyez sur l'un des côtés de (SEEK/AMS) pour rechercher la station (syntonisation automatique).

Le balayage s'interrompt lorsque l'appareil capte une station. Répétez cette opération jusqu'à ce que vous captiez la station souhaitée.

Mode de recherche locale :

Si la syntonisation automatique s'arrête trop fréquemment, appuyez sur (SENS) à plusieurs reprises jusqu'à ce que l'indication "LOCAL-ON" s'affiche.

L'indicateur "LCL" s'affiche

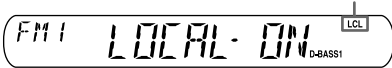

Seules les stations émettant des signaux relativement puissants seront syntonisées.

Pour annuler le mode de recherche locale, sélectionnez "LOCAL-OFF".

Conseil

Si vous connaissez la fréquence de la station que vous désirez écouter, maintenez enfoncé l'un des côtés de (SEEK/AMS) pour localiser la fréquence approximative, puis appuyez plusieurs fois sur (SEEK/AMS) pour ajuster la syntonisation de la fréquence souhaitée (syntonisation manuelle).

Si la réception stéréo FM est mauvaise

— Mode mono

En cours de réception radio, appuyez à plusieurs reprises sur (SENS) jusqu'à ce que l'indication "MONO-ON" s'affiche.



L'indicateur "MONO" s'affiche

La qualité sonore est améliorée, mais le son est diffusé en mode mono (l'indication "ST" disparaît).

Pour revenir au mode de lecture normal, sélectionnez "MONO-OFF".

Autres fonctions

Réglage des caractéristiques du son

Vous pouvez régler les graves, les aiguës, la balance gauche-droite et l'équilibre avant-arrière.

1 Sélectionnez le paramètre que vous souhaitez régler en appuyant plusieurs fois sur (SEL).

À chaque pression sur la touche (SEL), le paramètre change de la façon suivante : **BAS (graves) → TRE (aiguës) → BAL (gauche-droite) → FAD (avant-arrière)**

2 Réglez le paramètre sélectionné en appuyant sur l'un des côtés de la touche (VOL).

Remarque

Effectuez ce réglage dans les 3 secondes après avoir sélectionné le paramètre.

Atténuation rapide du son

Appuyez sur (ATT).

L'indication "ATT-ON" s'affiche brièvement, puis "ATT" s'affiche.

Pour restaurer le niveau de volume précédent, appuyez une nouvelle fois sur la touche (ATT).

Modification des réglages du son et de l'affichage

— Menu

Les paramètres suivants peuvent être réglés :

SET (configuration)

- A.SCRL (défilement automatique)* (page 14).
- M.DSPL (affichage animé)
 - le mode de démonstration qui apparaît lorsque la cassette est éjectée, qu'aucune source n'est sélectionnée et que la radio est éteinte.
- BEEP — pour activer ou désactiver le bip.

Sélection du paramètre souhaité

Appuyez simultanément sur la touche **(SEL)** et sur la touche numérique de présélection souhaitée.

(SEL) + (3) : A.SCRL*

(SEL) + (4) : M.DSPL

(SEL) + (6) : BEEP

* S'il n'y a pas de CD ou de MD en cours de lecture, ce paramètre ne s'affiche pas.

Une fois le réglage du mode terminé, la fenêtre d'affichage revient au mode de lecture normal.

Remarque

Le paramètre affiché diffère selon la source.

Pour annuler le paramètre, appuyez de nouveau simultanément sur la touche **(SEL)** et sur la touche numérique de présélection correspondante.

Sélection de la position du son

— Fonction de meilleure position du son (MBP)

Lorsque vous roulez sans passer, la fonction "Meilleure position du son" vous permet de profiter du meilleur environnement sonore possible.

Il existe deux préréglages pour la fonction "Meilleure position du son", qui permettent d'optimiser l'environnement d'écoute pour les sièges avant. La touche MBP vous permet de sélectionner facilement l'un de ces modes.

MBP-A : réglage idéal pour la personne assise dans le siège avant gauche.

MBP-B : réglage idéal pour la personne assise dans le siège avant droit.

Appuyez plusieurs fois sur **(MBP)** pour sélectionner la position d'écoute souhaitée.



Après 1 seconde, l'affichage revient en mode de lecture normal.

Pour annuler la fonction MBP, sélectionnez "MBP-OFF".

Si vous souhaitez régler les caractéristiques du son plus précisément, appuyez sur la touche **(SEL)** (voir "Réglage des caractéristiques du son" à la page 11).

Remarques

- Lorsque vous réglez une caractéristique du son à l'aide de la touche **(SEL)** (page 11), le réglage MBP revient en position OFF.
- Lorsque la fonction MBP est réglée sur OFF, le réglage du son que vous avez effectué (page 11) est réactivé.

Accentuation des graves

— Fonction D-bass

La fonction D-bass vous offre un son de graves clair et puissant. Il amplifie les basses et les hautes fréquences du signal selon une courbe plus accentuée que les systèmes d'amplification des graves classiques.

Les sons de basse sont plus clairs, alors que le volume des voix demeure au même niveau. La touche D-BASS permet d'accentuer et de régler facilement les graves.

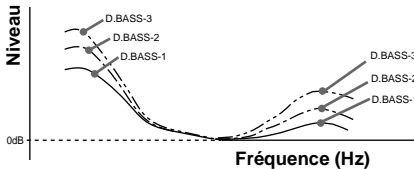

Réglage de la courbe des graves

Appuyez plusieurs fois sur **(D-BASS)** pour sélectionner la courbe des graves souhaitée.

Plus le numéro de la fonction D-BASS augmente, plus l'effet est prononcé.

D.BASS-1 → D.BASS-2 → D.BASS-3 → D.BASS-OFF

Remarque

Le son des graves peut être déformé si le volume reste le même. Si une telle distorsion se produit, sélectionnez une courbe des graves moins prononcée.

Lecteur CD/MD (en option)

Cet appareil permet de commander des lecteurs CD/MD externes (en option).

Si vous raccordez un lecteur CD en option disposant de la fonction CD TEXT, les informations CD TEXT apparaissent dans la fenêtre d'affichage lorsque vous écoutez un disque CD TEXT.

Si vous raccordez des lecteurs CD compatibles MP3 (p. ex. un changeur CD MP3), vous pouvez lire des fichiers MP3, des fichiers audio comprimés offrant une grande qualité sonore. Voir "Lecteur CD compatible MP3 (en option)" à la page 15.

Lecture d'un CD ou d'un MD

1 Appuyez plusieurs fois sur la touche **(SOURCE)** pour sélectionner "CD" ou "MD (MS*)".

2 Appuyez plusieurs fois sur **(MODE)** jusqu'à ce que l'appareil souhaité apparaisse.

La lecture de CD/MD démarre.

* MS : lecteur MG Memory Stick System-up MGS-X1

Précautions à prendre lors du raccordement d'appareils MGS-X1 ou MD

Cet appareil reconnaît les appareils MGS-X1 comme étant des appareils MD.

- Lorsque vous souhaitez lire des disques sur un lecteur MGS-X1, appuyez sur **(SOURCE)** pour sélectionner "MS" ou "MD". Si "MS" s'affiche comme source, le MGS-X1 entame la lecture. Si "MD" s'affiche comme source, appuyez sur **(MODE)** pour sélectionner "MS" et lancer la lecture.
- Lorsque vous souhaitez lire des disques sur un lecteur MD, appuyez sur **(SOURCE)** pour sélectionner "MS" ou "MD". Si l'appareil MD souhaité s'affiche comme source, la lecture commence. Si "MS" ou un autre appareil MD s'affiche comme source, appuyez sur **(MODE)** pour sélectionner l'appareil MD souhaité et lancer la lecture.

Rubriques d'affichage

Lorsque le disque ou la plage change, tout titre préenregistré*1 du nouveau disque ou de la nouvelle plage est automatiquement affiché (si la fonction de défilement automatique, Auto Scroll, est réglée à "ON", les noms de plus de 8 caractères défilent dans la fenêtre d'affichage).

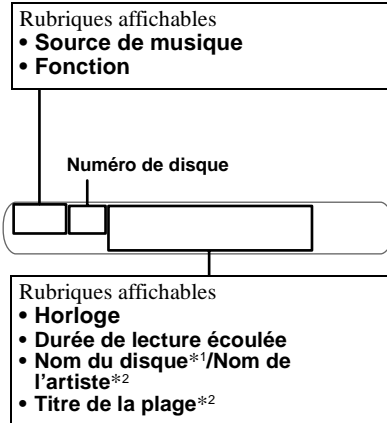

| Pour | Appuyez sur |
|---|-------------|
| passer d'une rubrique d'affichage à l'autre | (DSPL) |

Activation du défilement automatique (réglage de A.SCRL à ON)

Pendant la lecture, appuyez simultanément sur (SEL) et (3).

Après 2 secondes, l'affichage revient en mode de lecture normal.

Pour désactiver le défilement automatique (réglage de A.SCRL à OFF), appuyez de nouveau simultanément sur (SEL) et (3).

*1 L'indication "NO NAME" indique qu'il n'y a pas de nom préenregistré à afficher.

*2 Uniquement pour les disques CD TEXT contenant le nom de l'artiste.

Remarques

- Certains caractères ne peuvent pas être affichés. Les caractères et signes qui ne peuvent être affichés sont représentés par le symbole "*".
- Pour certains disques CD TEXT contenant beaucoup de caractères, le défilement automatique peut être inopérant.
- Cet appareil ne peut pas afficher le nom de l'artiste de chaque plage d'un disque CD TEXT.

Conseil

Lorsque le défilement automatique est désactivé et que le nom du disque ou de la plage est modifié, ce dernier ne défile pas.

Recherche d'une plage spécifique

— Accès automatique aux titres (AMS)

Pendant la lecture, appuyez brièvement sur l'un des côtés de (SEEK/AMS) pour chaque plage que vous souhaitez sauter.



Pour rechercher parmi les plages suivantes

Pour rechercher parmi les plages précédentes

Recherche d'un point spécifique dans une plage

— Recherche manuelle

Pendant la lecture, maintenez enfoncé l'un des côtés de la touche

(SEEK/AMS). Relâchez-la lorsque vous avez trouvé le point souhaité.



Pour rechercher vers l'avant

Pour rechercher vers l'arrière

Passer à un autre disque

Pendant la lecture, appuyez sur la touche (1) (DISC -) ou (2) (DISC +).

La lecture du disque souhaité dans l'appareil sélectionné commence.

(1) (DISC -) : pour les disques précédents

(2) (DISC +) : pour les disques suivants

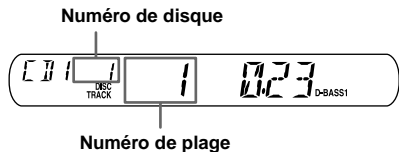

Lecture répétée de plages

— Lecture répétée

Vous pouvez sélectionner :

- REP-TRACK — pour la lecture en boucle d'une plage.
- REP-DISC* — pour la lecture en boucle d'un disque.

* Disponible uniquement lorsqu'un ou plusieurs lecteurs CD (MD) en option sont raccordés.

En cours de lecture, appuyez plusieurs fois sur (3) (REP) jusqu'à ce que le réglage souhaité apparaisse dans la fenêtre d'affichage.

La lecture répétée commence.

Pour revenir au mode de lecture normale, sélectionnez "REP-OFF".

Lecture des plages au hasard

— Lecture aléatoire

Vous pouvez sélectionner :

- SHUF-DISC*1 — pour écouter les plages du disque en cours de lecture dans un ordre aléatoire.
- SHUF-CHGR*1 — pour écouter les plages du lecteur CD (MD) en option utilisé dans un ordre aléatoire.
- SHUF-ALL*2 — pour écouter toutes les plages de tous les appareils CD (MD) raccordés dans un ordre aléatoire.

*1 Disponible uniquement lorsqu'un ou plusieurs lecteurs CD (MD) en option sont raccordés.

*2 Disponible uniquement lorsque deux ou plusieurs lecteurs CD (MD) en option sont raccordés.

En cours de lecture, appuyez plusieurs fois sur (4) (SHUF) jusqu'à ce que le réglage souhaité apparaisse dans la fenêtre d'affichage.

La lecture aléatoire commence.

Pour revenir au mode de lecture normale, sélectionnez "SHUF-OFF".

Remarque

La fonction "SHUF-ALL" ne passera pas de façon aléatoire des plages de lecteurs CD aux plages de lecteurs MD.

Lecteur CD compatible MP3 (en option)

Cet appareil permet de commander les lecteurs CD compatibles MP3 externes. Si vous raccordez un lecteur CD MP3 en option, vous pouvez lire un disque contenant des fichiers MP3.

Écoute d'un fichier MP3

1 Appuyez plusieurs fois sur la touche (SOURCE) pour sélectionner "CD".

2 Appuyez plusieurs fois sur (MODE) jusqu'à ce que l'indication appropriée pour le lecteur CD compatible MP3 ("CD1", "CD2", etc.) s'affiche.

La lecture commence.

| Pour | Appuyez sur |
|----------------------------------|---|
| interrompre la lecture | (OFF) |
| passer d'un disque à l'autre | (1) (-) (2) (+) |
| – Sélection d'un disque | |
| sauter des albums | (5) (-) |
| – Sélection d'un album | (6) (+) |
| sauter des plages | (SEEK/AMS) (◀◀/▶▶) |
| – Accès automatique aux titres | [une fois pour chaque plage] |
| avancer rapidement ou rembobiner | (SEEK/AMS) (◀◀/▶▶) |
| – Recherche manuelle | [maintenir la touche enfoncée jusqu'à l'endroit souhaité] |

suite à la page suivante →

Lorsque la lecture du dernier fichier du disque est terminée

L'indication du numéro de fichier revient à "1" et la lecture reprend à partir du premier fichier du disque.

Remarques

- Si un disque sans fichiers (plages) MP3 est inséré, l'indication "CD" apparaît dans l'affichage en tant que type de disque et la lecture commence, mais aucun son ne se fait entendre.
- Avant de lancer la lecture d'une plage, ce lecteur lit toutes les informations concernant les plages et les albums du disque. Selon la structure des plages, ce processus peut prendre plus d'une minute avant que la lecture ne commence. Pendant ce temps, l'indication "READ" est affichée. Attendez que le processus soit terminé et que la lecture commence automatiquement.

Rubriques d'affichage

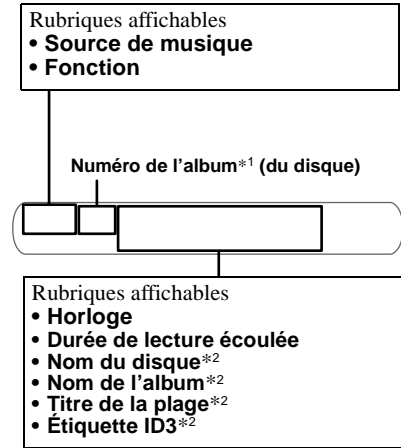

| Pour | Appuyez sur |
|---|-------------|
| passer d'une rubrique d'affichage à l'autre | (DSP/L) |

Activation du défilement automatique (réglage de A.SCRL à ON)

Pendant la lecture, appuyez simultanément sur (SEL) et sur (3). En deux secondes, l'affichage normal apparaît automatiquement.

Pour désactiver le défilement automatique (réglage de A.SCRL à OFF), appuyez de nouveau simultanément sur (SEL) et sur (3).

*1 Lorsqu'une étiquette ID3 est affichée, le numéro de l'album ne s'affiche pas.

*2 Lorsque vous appuyez sur la touche (DSP/L), l'indication "NO NAME" signifie qu'il n'y a pas de nom de disque, d'album ni de plage et l'indication "NO ID3" signifie qu'il n'y a pas d'étiquette ID3.

Remarques

- Certains caractères ne peuvent pas être affichés. Les caractères et signes qui ne peuvent être affichés sont représentés par le symbole "*".
- Pour certaines étiquettes ID3 contenant beaucoup de caractères, le défilement automatique peut ne pas fonctionner.
- Cet appareil ne peut pas afficher le nom de l'artiste pour chaque plage d'un album.

Conseil

Lorsque le défilement automatique est désactivé et que le nom de l'album ou de la plage est modifié, ce dernier ne défile pas.

Recherche d'une plage spécifique

— Accès automatique aux titres (AMS)

Pendant la lecture, appuyez brièvement sur l'un des côtés de **SEEK/AMS** pour chaque plage que vous souhaitez sauter.



Pour rechercher parmi les plages suivantes

Pour rechercher parmi les plages précédentes

Recherche d'un point spécifique dans une plage

— Recherche manuelle

Pendant la lecture, maintenez enfoncé l'un des côtés de la touche **SEEK/AMS**. Relâchez-la lorsque vous avez trouvé le point souhaité.



Pour rechercher vers l'avant

Pour rechercher vers l'arrière

Passage à un autre disque

Pendant la lecture, appuyez sur la touche **① (DISC -)** ou **② (DISC +)**.

La lecture du disque souhaité dans l'appareil sélectionné commence.

① (DISC -) : pour les disques précédents

② (DISC +) : pour les disques suivants

Passage à un autre album.

Pendant la lecture, appuyez sur la touche **⑤ (ALBM -)** ou **⑥ (ALBM +)**.

La lecture de l'album souhaité dans l'appareil sélectionné commence.

⑤ (ALBM -) : pour les albums précédents

⑥ (ALBM +) : pour les albums suivants

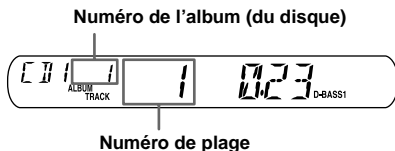

Lecture répétée de plages

— Lecture répétée

Vous pouvez sélectionner :

- REP-TRACK — pour lire une plage en boucle.
- REP-ALBM*1 — pour lire un album en boucle.
- REP-DISC*2 — pour lire un disque en boucle.

*1 Disponible uniquement lorsqu'un lecteur CD compatible MP3 en option est raccordé.

*2 Disponible uniquement lorsqu'un ou plusieurs lecteurs CD/MD en option sont raccordés.

En cours de lecture, appuyez plusieurs fois sur **③ (REP) jusqu'à ce que le réglage souhaité apparaisse dans la fenêtre d'affichage.**

La lecture répétée commence.

Pour revenir au mode de lecture normale, sélectionnez "REP-OFF".

Lecture des plages au hasard

— Lecture aléatoire

Vous pouvez sélectionner :

- SHUF-ALBM*1 — pour écouter les albums du lecteur CD MP3 en option utilisé dans un ordre aléatoire.
- SHUF-DISC*2 — pour écouter les plages du disque en cours de lecture dans un ordre aléatoire.
- SHUF-CHGR*2 — pour écouter les plages du lecteur CD (MD) en option utilisé dans un ordre aléatoire.
- SHUF-ALL*3 — pour écouter toutes les plages de tous les appareils CD (MD) raccordés (y compris cet appareil) dans un ordre aléatoire.

*1 Disponible uniquement lorsqu'un lecteur CD compatible MP3 en option est raccordé.

*2 Disponible uniquement lorsqu'un ou plusieurs lecteurs CD (MD) en option sont raccordés.

*3 Disponible uniquement lorsque deux ou plusieurs lecteurs CD en option ou deux ou plusieurs lecteurs MD en option sont raccordés.

En cours de lecture, appuyez plusieurs fois sur **④ (SHUF) jusqu'à ce que le réglage souhaité apparaisse dans la fenêtre d'affichage.**

La lecture aléatoire commence.

Pour revenir au mode de lecture normale, sélectionnez "SHUF-OFF".

Remarque

La fonction "SHUF-ALL" ne passera pas de façon aléatoire des plages de lecteurs CD aux plages de lecteurs MD.

Informations complémentaires

Entretien

Remplacement du fusible

Lors du remplacement du fusible, veillez à utiliser un fusible de capacité égale à celle du fusible d'origine. Si le fusible fond, vérifiez le branchement de l'alimentation et remplacez le fusible. Un fusible qui fond à nouveau après le remplacement peut être le signe d'un problème de fonctionnement interne. Dans ce cas, contactez votre détaillant Sony.

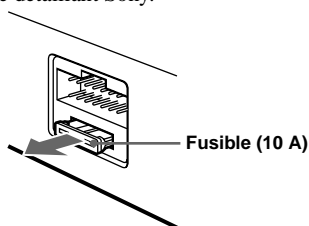

Avertissement

N'utilisez jamais de fusible dont la capacité dépasse celle du fusible fourni avec l'appareil, car vous risqueriez d'endommager l'appareil.

Nettoyage des connecteurs

L'appareil peut ne pas fonctionner correctement si les connecteurs entre la façade et l'appareil ne sont pas propres. Pour éviter tout problème de ce genre, retirez la façade (page 7) et nettoyez les connecteurs à l'aide d'un coton-tige humecté d'alcool. N'appuyez pas trop fort sur les connecteurs, car vous risqueriez de les endommager.

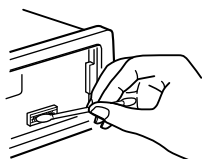

Appareil principal

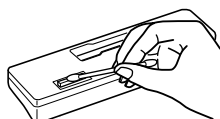

Arrière de la façade

Remarques

- Pour plus de sécurité, éteignez le moteur avant de nettoyer les connecteurs et retirez la clé du contact.
- Ne touchez jamais les connecteurs directement avec les doigts ou avec un outil métallique.

Démontage de l'appareil

1 Retrait du panneau avant.

- 1 Retirez la façade (page 7).
- 2 Appuyez sur l'attache située dans le panneau avant avec un tournevis fin.

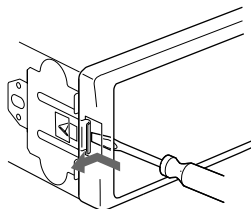

- 3 Répétez l'étape 2 de l'autre côté.

2 Retrait de l'appareil

- 1 Utilisez un tournevis fin pour enfoncer l'attache du côté gauche de l'appareil, puis tirez le côté gauche de l'appareil vers l'extérieur jusqu'à son dégagement complet.

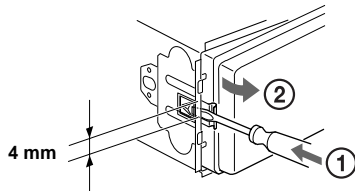

- 2 Répétez l'étape 1 du côté droit.
- 3 Faites glisser l'appareil en dehors de son support.

Caractéristiques techniques

Lecteur de cassette

| | |
|---------------------------|---------------------------|
| Piste de cassette | 4 pistes, 2 canaux stéréo |
| Pleurage et scintillement | 0,08 % (W eff.) |
| Réponse en fréquence | 30 à 18.000 Hz |
| Rapport signal/bruit | |

| Type de cassette | |
|------------------|-------|
| Types II et IV | 61 dB |
| Type I | 58 dB |

Radio

FM

| | |
|-------------------------------|--------------------------------|
| Plage de syntonisation | 87,5 à 107,9 MHz |
| Borne d'antenne | Connecteur d'antenne externe |
| Fréquence intermédiaire | 10,7 MHz |
| Sensibilité utile | 11 dBf |
| Sélectivité | 75 dB à 400 kHz |
| Rapport signal/bruit | 65 dB (stéréo) 68 dB (mono) |
| Distorsion harmonique à 1 kHz | 0,7 % (stéréo) 0,5 % (mono) |
| Séparation | 33 dB à 1 kHz |
| Réponse en fréquence | 30 à 15.000 Hz |

AM

| | |
|-------------------------|------------------------------|
| Plage de syntonisation | 530 à 1,710 kHz |
| Borne d'antenne | Connecteur d'antenne externe |
| Fréquence intermédiaire | 10,7 MHz/450 kHz |
| Sensibilité | 30 µV |

Amplificateur de puissance

| | |
|------------------------------|--|
| Sorties | Sortie des haut-parleurs (connecteurs de sécurité) |
| Impédance des haut-parleurs | 4 à 8 ohms |
| Émission maximale de courant | 50 W × 4 (à 4 ohms) |

Généralités

| | |
|-----------------------|---|
| Sorties | Sorties audio (1) Borne de commande de relais d'antenne électrique Borne de commande d'amplificateur de puissance Borne d'entrée de commande BUS Borne d'entrée audio BUS Borne d'entrée de l'antenne |
| Entrées | Graves ± 10 dB à 20 Hz Aiguës ± 10 dB à 20 kHz Batterie de voiture 12 V CC (masse négative) |
| Commandes de tonalité | Env. 178 × 50 × 178 mm (7 ¹ / ₈ × 2 × 7 ¹ / ₈ po) (l/h/p) |
| Alimentation requise | Env. 182 × 53 × 161 mm (7 ¹ / ₄ × 2 ¹ / ₈ × 6 ³ / ₈ po) (l/h/p) |
| Dimensions | Env. 1,2 kg (2 liv 10 on) |
| Dimensions du support | Pièces d'installation et de raccordement (1 jeu) Étui pour la façade (1) |
| Poids | Accessoires en option Câble BUS (fourni avec un câble avec connecteurs à broche RCA) RC-61 (1 m), RC-62 (2 m) |
| Accessoires fournis | Changeur CD (10 disques) CDX-757MX, CDX-656 Changeur CD (6 disques) CDX-T70MX, CDX-T69 Changeur MD (6 disques) MDX-66XLP Lecteur MG Memory Stick System-up MGS-X1 Sélecteur de source XA-C30 |
| Accessoires en option | |
| Appareils en option | |

Remarque

Cet appareil ne doit pas être branché sur un préamplificateur numérique ou un égaliseur.

La conception et les caractéristiques techniques sont sujettes à modification sans préavis.

Dépannage

La liste de contrôle suivante vous aidera à remédier aux problèmes que vous pourriez rencontrer avec cet appareil.

Avant de passer en revue la liste de contrôle ci-dessous, vérifiez les procédures de raccordement et d'utilisation.

Généralités

Aucun son.

- Réglez le volume à l'aide de la touche (+).
- Désactivez la fonction ATT.
- Pour un système à 2 haut-parleurs, réglez la commande d'équilibre avant-arrière sur la position médiane.

Le contenu de la mémoire a été effacé.

- La touche de réinitialisation (RESET) a été enfoncée.
→ Recommencez la procédure d'enregistrement dans la mémoire.
- Le cordon d'alimentation ou la batterie a été déconnecté.
- Le cordon d'alimentation n'est pas raccordé correctement.

Aucun bip ne se fait entendre.

Le bip est désactivé (page 12).

Les indications disparaissent ou aucune indication n'apparaît dans la fenêtre d'affichage.

- L'affichage de l'horloge disparaît si vous appuyez sur (OFF) pendant deux secondes.
→ Appuyez sur la touche (OFF) pendant 2 secondes pour afficher l'horloge.
- Retirez la façade et nettoyez les connecteurs. Reportez-vous à la section "Nettoyage des connecteurs" (page 18) pour plus de détails.

Les stations mémorisées et l'heure correcte sont effacées.

Le fusible est fondu.

Émission de bruits lorsque la clé de contact est en position ON, ACC ou OFF.

Les fils ne sont pas raccordés correctement au connecteur d'alimentation de la voiture destiné aux accessoires.

L'appareil n'est pas alimenté.

- Vérifiez les raccordements. Si tout est en ordre, vérifiez le fusible.
- La voiture n'est pas équipée d'une position ACC.
→ Appuyez sur (SOURCE) (ou insérez une cassette) pour activer l'appareil.

L'appareil est alimenté en continu.

La voiture n'est pas équipée d'une position ACC.

L'antenne électrique ne se déploie pas.

L'antenne électrique ne dispose pas de relais.

Lecture d'une cassette

Une distorsion du son se produit.

La tête de lecture est souillée.

→ Nettoyez la tête de lecture avec une cassette de nettoyage à sec disponible dans le commerce.

La fonction d'accès automatique aux titres (AMS) ne fonctionne pas correctement.

- Il y a des parasites dans les zones vides entre les pages.
- Une des zones vides est trop courte (moins de 4 secondes).
- L'enregistrement présente une longue pause ou un passage comportant des basses fréquences ou un très faible niveau de volume et ces passages sont traités comme étant des zones vides.

Réception radio

Impossible de syntoniser une présélection.

- Enregistrez la fréquence correcte dans la mémoire.
- Le signal capté est trop faible.

Impossible de recevoir les stations.

Le son comporte des parasites.

- Raccordez un fil de commande d'antenne électrique (bleu) ou un fil d'alimentation d'accessoire (rouge) au câble d'alimentation de l'amplificateur d'antenne de la voiture (uniquement lorsque votre véhicule est doté d'une antenne FM/AM intégrée dans la fenêtre arrière/latérale).
- Vérifiez le raccordement de l'antenne de la voiture.
- L'antenne automatique ne se lève pas.
→ Vérifiez le raccordement du fil de commande de l'antenne électrique.
- Vérifiez la fréquence.

La syntonisation automatique est impossible.

- Le mode de recherche locale est réglé sur "ON".
→ Réglez le mode de recherche locale sur "OFF" (page 11).
- Le signal capté est trop faible.
→ Utilisez la syntonisation manuelle.

L'indication "ST" clignote.

- Syntonisez la fréquence plus précisément.
- Le signal capté est trop faible.
→ Activez le mode de réception mono (page 11).

Une émission en stéréo est entendue en mono.

L'appareil est en mode de réception mono.
→ Désactivez le mode de réception mono (page 11).

Le son saute.

Le disque est encrassé ou défectueux.

Affichage des erreurs

(Lorsqu'un lecteur CD/MD en option est raccordé)

Affichage des erreurs

Les indications suivantes clignotent pendant environ 5 secondes et une alarme retentit.

NO MAG

Le chargeur n'a pas été inséré dans le lecteur CD/MD.

→ Insérez le chargeur dans le lecteur CD/MD.

NO DISC

Aucun disque n'a été inséré dans le lecteur CD/MD.

→ Insérez des disques dans le lecteur CD/MD.

NO MUSIC

Un CD non enregistré au format audio a été inséré dans un lecteur CD compatible MP3.

→ Insérez un disque audio dans le lecteur CD MP3.

ERROR*1

- Un CD est sale ou inséré à l'envers.*2
→ Nettoyez-le ou insérez-le correctement.
- La lecture d'un MD ne se fait pas en raison de certains problèmes.*2
→ Retirez-le et insérez un autre disque.
- Un CD/MD ne peut pas être lu en raison de certains problèmes.
→ Retirez-le et insérez un autre disque.

BLANK*1

Aucune plage n'a été enregistrée sur un MD.*2
→ Effectuez la lecture d'un MD comportant des plages enregistrées.

RESET

Le lecteur CD/MD ne peut pas fonctionner en raison de certains problèmes.

→ Appuyez sur la touche RESET de l'appareil.

NOT READY

Le couvercle du lecteur MD est ouvert ou les MD ne sont pas insérés correctement.

→ Fermez le couvercle ou insérez correctement les MD.

HI TEMP

La température ambiante est supérieure à 50°C (122°F).

→ Attendez que la température descende en dessous de 50°C (122°F).

*1 Lorsqu'une erreur se produit lors de la lecture d'un CD ou d'un MD, le numéro de disque du CD ou du MD ne s'affiche pas.

*2 Le numéro du disque qui a provoqué l'erreur apparaît dans l'affichage.

Si ces solutions ne permettent pas d'améliorer la situation, consultez votre détaillant Sony le plus proche.

<http://www.sony.net/>

Sony Corporation Printed in Thailand

Download from [Www.Somanuals.com](http://www.Somanuals.com). All Manuals Search And Download.

Free Manuals Download Website

<http://myh66.com>

<http://usermanuals.us>

<http://www.somanuals.com>

<http://www.4manuals.cc>

<http://www.manual-lib.com>

<http://www.404manual.com>

<http://www.luxmanual.com>

<http://aubethermostatmanual.com>

Golf course search by state

<http://golfingnear.com>

Email search by domain

<http://emailbydomain.com>

Auto manuals search

<http://auto.somanuals.com>

TV manuals search

<http://tv.somanuals.com>