

ZENOAH
KOMATSU

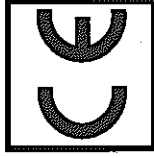

GB OPERATOR'S MANUAL
F MODE D'EMPLOI
D BEDIENUNGSANLEITUNG
I MANUALE D'ISTRUZIONI
E MANUAL DE INSTRUCCIONES

BRUSHCUTTERS
DEBROUSSAILLEUSE
FREISCHNEIDER
DECESPUGLIATORE
DESBRUZADOR

BC2200DL

CERTIFICAT DE CONFORMITE CEE

Nous soussignés, KOMATSU ZENOAH CO.,
2-142-1, Sakuragaoka, Higashiyamato, Tokyo, Japan,
 certifions que les produits suivants mentionnés ci-après sont conformes aux
 normes

DIRECTIVE DE LA CEE 89/391/CEE, 89/392/CEE & 91/388/CEE,
 pr EN31808 du février 1988.

Les produits en question sont :

DESIGNATION : DERROUSSAILLISE

REFERENCE DES MODELES
 : BC2200DL
 BC3432DLM-1 BK346FL
 BC2302DLM-1 BK438FL
 BC2601DLM-1 BK531DL
 BC2601DWM-1 BK534DWM-1
 BC342DLM-1
 BC342DWM-1

NUMEROS DE SERIE : 700101 et suivants

La société dont le nom figure ci-dessus maintiendra la documentation technique
 suivante à la disposition des agents habilités à effectuer des contrôles :

- Mode d'emploi
- Plans et dessins
- Procédures et essais effectués pour garantir la conformité
- Autre documentation technique : Fiche des significations
 Norme de contrôle

Tokyo, Japon le 1 novembre 1996

Takeshi KOYAMA
 Directeur Général Manager, Département Assurance Qualité

DICHIARAZIONE DI CONFORMITÀ CEE

Noi, KOMATSU ZENOAH CO.,
2-142-1, Sakuragaoka, Higashiyamato, Tokyo, Japan
 dichiariamo sotto responsabilità nostra che i seguenti prodotti sono
 conformi a

NORMATIVA CEE 89/391/CEE, 89/392/CEE & 91/388/CEE,
 pr EN31808 di febbraio 1988.

I prodotti in questione sono :

DESIGNAZIONE : DECESPUGLATORI

MODELLI
 : BC2200DL BK346FL
 BC2302DLM-1 BK438FL
 BC2601DLM-1 BK531DL
 BC2601DWM-1 BK534DWM-1
 BC342DLM-1
 BC342DWM-1

NUMERI DI SERIE : 700101 e successivi

La compagnia suddetta mantiene la seguente documentazione tecnica
 per molti ispezioni.

- Istruzioni operative secondo le descrizioni
- Progetti e disegni
- Descrizione delle misure designate per assicurare la conformità
- Altra documentazione tecnica : Foglio delle specificazioni
 Standard di ispezione

Tokio, Giappone 1 novembre 1996

Takeshi KOYAMA
 Direttore generale, sezione di garanzia della qualità

EC-ÜBEREINSTIMMUNGSERKLÄRUNG

Wir, KOMATSU ZENOAH CO.,
2-142-1, Sakuragaoka, Higashiyamato, Tokyo, Japan
 erklären in unserer Verantwortung, daß die nachfolgenden sich auf diese
 Erklärung beziehenden Produkte in Übereinstimmung stehen mit der

EG-RICHTLINIE 89/391/EWG, 89/392/EWG & 91/388/EWG,
 pr EN31808 vom 27. Februar 1988.

Es handelt sich um folgende Produkte :

BEZEICHNUNG : FREISCHNEIDER
 MODELLE : BC2200DL BK346FL
 BC2302DLM-1 BK438FL
 BC2601DLM-1 BK531DL
 BC2601DWM-1 BK534DWM-1
 BC342DLM-1
 BC342DWM-1

SERIENNUMMERN : ab 700101

Das o.g. Unternehmen legt das nachfolgend aufgeführte Dokumentationsmaterial für
 Inspektionszwecke zu den Akten :

- Bedienungsanleitung wie bestellt
- Pläne und Zeichnungen
- Abmessungsbeschreibungen als Übereinstimmungsbeweis
- Andere technische Dokumente : Technische Datenblatt
 Inspektionsstandard

Tokyo, Japan den 1 November 1996

Takeshi KOYAMA
 Abteilungsleiter Qualitätskontrolle

DECLARACIÓN DE CONFORMIDAD CON LA EC

Nosotros, KOMATSU ZENOAH CO.,
2-142-1, Sakuragaoka, Higashiyamato, Tokyo, Japan
 declaramos responsablemente que los productos aludidos en esta
 declaración cumplen con

NORMATIVA DE LA CEE 89/391/CEE, 89/392/CEE & 91/388/CEE,
 pr EN31808 del febrero 1988.

Los productos aludidos son :

DENOMINACION : DESBROZADORES
 MODELOS : BC2200DL BK346FL
 BC2302DLM-1 BK438FL
 BC2601DLM-1 BK531DL
 BC2601DWM-1 BK534DWM-1
 BC342DLM-1
 BC342DWM-1

NUMEROS DE SERIE : Desde el 700101 en adelante

La compañía antes mencionada mantendrá un registro de la siguiente
 documentación técnica para fines de inspección.

- Instrucciones de uso según se confirma
- Planos y dibujos
- Descripción de las medidas designadas para garantizar la conformidad
- Otra documentación técnica : Hoja de especificaciones
 Norma de inspección

Tokio, Japón 1 de noviembre, 1996

Takeshi KOYAMA
 Gerente General, Departamento de Control de Calidad

FOR SAFE OPERATION

1. Read this manual carefully until you completely understand and can follow all safety notes, precautions, and operating instructions before using of the unit.
2. Do not operate this tool when you are tired, ill, or under the influence of alcohol, drugs, or medication.
3. Always wear eye or face protection and hearing protection.
4. Do not wear loose clothing, jewelry, short trousers, sandals, or go barefoot. Do not wear anything which might be caught by branches or moving part of the unit. Secure hair so it is above shoulder length.
5. Never start or run the engine inside a closed room or building. Exhaust gases contain dangerous carbon monoxide.
6. Before starting the engine, inspect the entire unit for loose fasteners and fuel leakage. Make sure that the cutting attachment is properly installed and securely fastened.
7. Be sure the blade guard is attached in place.
8. Fuel is highly flammable. Always keep open flames and sparks away from the unit and fuel depot. Do not smoke while refueling the unit or mixing fuel.
9. When refueling the unit, make sure to stop the engine and allow it to cool down. Wipe spilled fuel completely from the unit. Move at least 3 meters away from fueling site before starting the engine.

CONTENTS

For Safe operation	4
Setup	10
Fuel	12
Use	14
Maintenance	18
Specifications	22

SOMMAIRE

Mesures de sécurité	4
Réglage	10
Carburant	12
Utilisation	14
Entretien	18
Spécifications	22

INHALT

Für einen sicheren Betrieb	5
Aufbau	11
Kraftstoff	13
Betrieb	15
Wartung	19
Technische Daten	23

INDICE

Per un impiego sicuro	5
Montaggio	11
Olio del carburante	13
Uso	15
Manutenzione	19
Caratteristiche tecniche	23

INDICE

Para una operación segura	5
Montaje	11
Combustible	13
Operación	15
Mantenimiento	19
Especificaciones	23

MESURES DE SÉCURITÉ

1. Lire attentivement et bien comprendre ce mode d'emploi pour pouvoir suivre les règles de sécurité, les précautions et les instructions de fonctionnement avant de faire fonctionner l'appareil.
2. Ne pas utiliser l'appareil lorsque l'on est fatigué, malade, ou sous l'effet de l'alcool, de drogue, ou de médicament.
3. Porter un équipement de protection des yeux, du visage et des oreilles.
4. Ne pas porter des vêtements amples, des bijoux, des shorts, des sandales et marcher pieds nus. Ne pas porter des vêtements qui risquent d'être emmêlés dans les branches ou les pièces mobiles de l'appareil. Attacher les cheveux au-dessus de la hauteur des épaules.
5. Ne jamais démarrer l'appareil dans une pièce fermée ou dans un immeuble. Les gaz d'échappement contiennent du monoxyde de carbone toxique.
6. Avant de démarrer l'appareil, l'inspecter entièrement pour toute fixation lâche et fuite de carburant. S'assurer que l'attache de lame est correctement installée et fermement fixée.
7. S'assurer que le protecteur de lame est bien fixé en place.
8. Le carburant est un produit inflammable. Éviter d'allumer du feu ou de faire des étincelles près de l'appareil ou du dépôt de carburant. Ne pas fumer en approvisionnant l'appareil ou en mélangeant le carburant.
9. Pour alimenter l'appareil en carburant, s'assurer d'arrêter le moteur et de le laisser refroidir. Essuyer le carburant renversé sur l'appareil. S'éloigner d'au moins 3 mètres du lieu d'alimentation en carburant avant de démarrer le moteur.

FÜR EINEN SICHEREN BETRIEB

1. Lesen Sie sich diese Bedienungsanleitung vor der Inbetriebnahme des Gerätes sorgfältig durch, bis Sie alle Sicherheitshinweise, Vorsichtsmaßnahmen und Bedienungsanweisungen richtig verstanden haben und das Gerät dementsprechend bedienen können.
2. Arbeiten Sie nicht mit diesem Gerät wenn Sie müde oder krank sind, oder wenn Sie unter dem Einfluß von Alkohol, Drogen oder Medikamenten stehen.
3. Tragen Sie stets einen Augenschutz bzw. Gesichtsschutz und verwenden Sie Ohrschützer.
4. Tragen Sie keine leichte Kleidung, Schmuck, kurze Hosen, Sandalen und gehen Sie auch nicht barfuß. Tragen Sie nichts, das in Ästen oder einem sich beweglichen Geräteteil hängenbleiben kann. Binden Sie Ihre Haare so zusammen, daß sie höchstens schulterlang sind.
5. Starten und betreiben Sie den Motor niemals in geschlossenen Räumen. Die Abgase enthalten giftiges Kohlenmonoxid.
6. Vor dem Starten des Motors prüfen Sie den Motor auf lockere Befestigungsteile oder Kraftstofflecks. Stellen Sie sicher, daß das Messer richtig angebracht und befestigt ist.
7. Stellen Sie sicher, daß der Messerschutz angebracht ist.
8. Der Kraftstoff ist äußerst gefährlich. Halten Sie das Geräts und den Kraftstofftank von Flammen und Funken fern. Rauchen Sie nicht beim Betanken des Geräts oder beim Mischen von Treibstoff.
9. Beim Einfüllen von Treibstoff muß der Motor ausgeschaltet und abgekühlt sein. Wischen Sie verschütteten Kraftstoff vor dem Starten des Motors vollständig ab. Vor dem Starten des Motors entfernen Sie sich mindestens 3 m von der Einfüllstelle.

PER UN IMPIEGO SICURO

1. Leggete questo manuale attentamente per essere in grado di capire completamente e seguire tutte le note sulla sicurezza, le precauzioni e le istruzioni sull'uso prima di usare l'unità.
2. Non usare la macchina quando si è stanchi, malati o quando si è sotto l'influenza di alcool, droghe o medicinali.
3. Indossate sempre i dispositivi di protezione per la vista, per il viso e per l'udito.
4. Non indossate dei vestiti molto lenti, gioielli, pantaloncini, sandali, né camminate scalzati. Non indossare indumenti che potrebbero rimanere inceppati dai rami o dalle parti mobili dell'unità. Legate i capelli in modo tale che siano al di sopra dell'altezza delle spalle.
5. Non avviare o far funzionare il motore all'interno di un ambiente chiuso o di un edificio. I fumi di scarico contengono monossido di carbonio, che è pericoloso.
6. Prima di avviare il motore controllare l'intera macchina per verificare l'assenza di parti allentate o perdite di carburante. Assicurarsi che l'attrezzo di taglio si installa correttamente e fermato saldamente.
7. Assicurarsi che il copriama si attacchi saldamente al suo posto.
8. Il carburante è altamente infiammabile. Evitare la presenza di fiamme esposte o scintille nei pressi della macchina o del deposito di carburante. Non fumare mentre si rifornisce la macchina o mentre si miscela il carburante.
9. Prima di rifornire la macchina, fermare il motore e lasciarlo raffreddare. Asciugare completamente eventuali tracce di carburante rovesciati sulla macchina. Allontanarsi di almeno 3 metri dal luogo di rifornimento prima di avviare il motore.

PARA UNA OPERACIÓN SEGURA

1. Lea detenidamente este manual hasta alcanzar una perfecta comprensión y hasta poder aplicar todas las notas de seguridad, precauciones e instrucciones operativas antes de utilizar el aparato.
2. No emplee esta máquina cuando esté fatigado, enfermo, o bajo la influencia de alcohol, drogas, o medicamentos.
3. Lleve siempre una protección para los ojos o para la cara y también protección para los oídos.
4. No lleve ropa que le quede holgada, ni joyas, pantalones cortos, sandalias ni vaya descalzo. No lleve ningún tipo de ropa que pueda quedar atrapada entre las ramas o en alguna pieza móvil del aparato. Sujete su pelo para que quede por encima de los hombros.
5. No arranque el motor ni lo deje en funcionamiento en el interior de una sala o edificio cerrados. Los gases de escape contienen monóxido de carbono peligroso.
6. Antes de arrancar el motor, inspeccione toda la máquina para ver si tiene piezas de que la cuchilla estén adecuadamente instaladas y apretadas con seguridad.
7. Cerciórese de que el protector de la cuchilla esté instalado en su lugar.
8. El combustible es muy inflamable. Mantenga las llamas y chispas alejadas de la máquina y del depósito de combustible. No fume mientras cargue o mezcle el combustible.
9. Antes de llenar la máquina con combustible, cerciórese de parar el motor y dejar que se enfríe. Sequese completamente el combustible derramado de la máquina. Alejese 3 metros por lo menos del lugar de abastecimiento de combustible antes de arrancar el motor.

10. Check the condition of working area to avoid any accident by hitting hidden obstacles such as stumps, stones, cans, or broken grass.
11. Keep bystanders and animals at least 15 meters away from the operating point. If you are approached, immediately stop the engine.
12. Keep firm footholds and balance at all times. Do not use the unit where footing is unsteady or slippery.
13. Keep cutting attachment below waist level.
14. Keep all parts of your body away from the rotating cutting attachment and hot surfaces.
15. Warn the operator of the danger of blade thrust. (Kick back)
Blade thrust may occur when the spinning blade contacts a solid object in the critical area. A dangerous reaction may occur causing the entire unit and operator to be thrust violently. This reaction is called Kick back. As a result, the operator can lose control of the unit which can cause serious or fatal injury. Kick back is more likely to occur in areas where it is difficult to see the material to be cut.
16. When inspecting or servicing the unit, make sure to stop the engine and disconnect the spark plug as necessary.
17. Cover the blade when the transporting or storing the unit.
Secure the unit before for storage or transporting to prevent loss of fuel, damage or injury.

10. Vérifier l'état de la zone de travail pour éviter tout accident en heurtant des obstacles dissimulés comme une souche, des pierres, des boîtes ou de l'herbe fauchée.

11. Eloigner les observateurs et les animaux d'au moins 15 mètres de la zone de travail. Arrêter immédiatement l'appareil dès qu'ils s'approchent.

12. Préserver un bon équilibre à tout moment. Ne pas utiliser l'appareil sur un terrain glissant ou instable.

13. Maintenir les lames à un niveau au-dessous de la taille.

14. Eloigner toutes les parties de votre corps des lames rotatives et des surfaces chaudes.

15. Prévenir l'opérateur du danger d'une poussée de la lame (rebondissement).

Une poussée de lame risque de se produire lorsque la lame tourne entre en contact avec un objet solide dans la zone critique. Une réaction dangereuse risque de se produire, provoquant un recul violent de l'appareil entier et de l'opérateur. Cette réaction est appelée rebondissement. Il aura comme conséquence, la perte de contrôle de l'appareil qui risque de provoquer des blessures graves ou mortelles. Un rebondissement a des chances de se produire dans des zones où la visibilité du matériau à couper est mauvaise.

16. Pour vérifier ou réparer l'appareil, s'assurer tout d'abord d'arrêter le moteur et de déconnecter la bougie si nécessaire.

17. Couvrir la lame lors du transport ou rangement de l'appareil.

Fixer l'appareil avant l'entreposage ou le transport afin d'éviter des pertes de carburant, des dommages ou des blessures.

10. Prüfen Sie den Zustand des Arbeitsgebietes, um Unfälle durch Hindernisse wie Baumstümpfe, Steine, Dosen oder Glasscherben zu vermeiden.
11. Sorgen Sie dafür, daß andere Personen und Haustiere mindestens 15 m von der Arbeitsstelle entfernt sind. Wenn sich Personen oder Tiere nähern, sofort den Motor stoppen.
12. Sorgen Sie immer für sicheren Stand und gute Balance. Arbeiten Sie nicht an Orten mit lockertem oder glattem Untergrund.
13. Halten Sie die Schneidvorrichtung stets unterhalb der Gürtellinie.
14. Halten Sie alle Körperteile von der rotierenden Schneidvorrichtung und heißen Geräteteilen fern.
15. Weisen Sie den Betreiber des Gerätes auf die Rückschlaggefahr des Messers hin. (Kick back) Zum einem Rückschlag kann es kommen, wenn das sich drehende Messer im kritischen Bereich mit einem harten Gegenstand in Berührung kommt. Dadurch kann eine gefährliche Situation entstehen, in der dem gesamten Gerät oder dem Betreiber ein heftiger Stoß versetzt wird. Diese Reaktion wird als Kick back bezeichnet und kann dazu führen, daß der Betreiber die Kontrolle über das Gerät verliert, was wiederum ernsthafte oder sogar fatale Verletzungen zur Folge haben kann. Ein Kick back tritt vorrangig auf Flächen auf, auf denen das zu schneidende Material nur schwer zu sehen ist.
16. Beim inspizieren oder Warten des Geräts immer den Motor stoppen und wenn nötig die Zündkerze herausziehen.
17. Bei Transport oder Lagerung des Geräts das Messer abdecken. Sichern Sie das Gerät, bevor Sie es wegstellen oder transportieren, um einen möglichen Kraftstoffverlust, Beschädigungen oder Verletzungen zu vermeiden.

10. Controllare le condizioni dell'area di lavoro per evitare incidenti dovuti all'urto contro ostacoli come ceppi, pietre, barattoli o vetri rotti.
11. Tenere osservatori e animali ad almeno 15 metri dal luogo di lavoro. Se si è avvicinati, fermare immediatamente il motore.
12. Poggiare saldamente i piedi e mantenere l'equilibrio in tutti i momenti. Non usare la macchina dove il terreno è scivoloso o non offre un appoggio stabile.
13. Tenere la lama sotto il livello della vita.
14. Tenere lontane tutte le parti del corpo dalla lama in rotazione e dalle superfici calde.
15. Avvertire l'operatore del pericolo della spinta della lama (colpo indietro).
La lama può essere spinta all'indietro quando la lama movente viene in contatto con un oggetto solido nella zona critica. Una reazione pericolosa si può verificare, causando così la spinta all'indietro dell'intera unità e dell'operatore, in modo violento. Questa reazione viene chiamata colpo indietro. Di conseguenza, l'operatore può perdere il controllo dell'unità, causando così lesioni molto serie ed addirittura letali. Il colpo indietro accade spesso dov'è difficile vedere il materiale da tagliare.
16. Durante l'ispezione e la manutenzione della macchina, assicurarsi di fermare il motore e di staccare la candela quando necessario.
17. Coprire la lama quando si trasporta o si ripone la macchina.
Bloccare l'unità prima di mettere via o trasportare l'unità per prevenire eventuali perdite di carburante ed anche danni o lesioni personali.

10. Inspeccione el área de trabajo para evitar cualquier accidente al golpear obstáculos ocultos, como estacas, piedras, latas, o vidrios, rotos.
11. Mantenga a los espectadores y animales a 15 metros por lo menos del lugar de trabajo. Si se acercan, pare inmediatamente el motor.
12. Pise firme y quillbradamente en todo momento. No emplee la máquina en lugares inestables ni resbaladizos.
13. Mantenga la cuchilla por debajo del nivel de su cintura.
14. Mantenga todas las partes de su cuerpo alejadas de la cuchilla en rotación y de la superficies calientes.
15. Advierta al operario acerca del peligro que supone el empuje de la cuchilla (retroceso). El retroceso de la cuchilla se puede producir cuando la cuchilla giratoria entra en contacto con un objeto sólido en la zona crítica. Se puede producir una peligrosa reacción que produzca que el aparato entero y el operario sean empujados violentamente. A esta reacción se le llama retroceso. Como resultado, el operario puede perder el control del aparato lo cual puede producir heridas de gravedad o mortales. El retroceso tiene más probabilidades de suceder en zonas en las que es más difícil ver qué materiales se están cortando.
16. Antes de inspeccionar o reparar la máquina, cerciórese de parar el motor y de desconectar la bujía, si es necesario.
17. Antes de transportar o almacenar la unidad, cubra la cuchilla.
Asegure primero el aparato para su almacenamiento o transporte para evitar pérdidas de combustible, que se produzcan daños o que alguien resulte herido.

18. When replacing cutting attachment or other components, be sure to use the parts supplied or recommended by KOMATSU ZENOAH.
19. When the unit is turned off, make sure the cutting attachment has stopped before the unit is set down.
20. For units equipped with a clutch, be sure the cutting attachment stops turning when the engine idles.
21. Use only for tasks explained in the instruction handbook.
22. Discard blades that are bent, warped, cracked, broken or damaged in any way.
23. Instructions on stopping a coasting blade.
A blade can injure while it continues to spin after the engine is stopped or throttle control is released.
24. Stop the engine and blade before removing material that is blocking or entangling the cutting attachment.
25. Use a sharp blade. A dull blade is more likely to snag and thrust. Replace the fastening nut according to the manufacturer's instruction.
26. Cut only material recommended by the manufacturer. Do not let the blade contact material it cannot cut, such as rocks, metal etc.
27. Always wear safety boots, additionally a helmet is required if there is a risk of contact with falling objects.
18. Pour remplacer les lames ou d'autres pièces, veiller à n'utiliser que les pièces spécifiées ou recommandées par KOMATSU ZENOAH.
19. Lorsque l'appareil est débranché, vérifier que la lame est à l'arrêt avant de poser l'appareil.
20. Pour les appareils équipés d'un embrayage, vérifier que la lame s'arrête de tourner lorsque le moteur tourne au ralenti.
21. Utiliser cet appareil uniquement pour les tâches expliquées dans la notice d'utilisation.
22. Jeter les lames pliées, gondolées, craquelées, cassées ou endommagées.
23. Instructions pour arrêter une lame tournante sur sa lancée.
Une lame peut provoquer des blessures lorsqu'elle continue à tourner après l'arrêt du moteur ou après le déblocage du levier de commande des gaz.
24. Arrêter le moteur et la lame avant de retirer le corps étranger bloqué ou emmêlé dans la lame.
25. Utiliser une lame aiguisée. Une lame non tranchante a des chances de heurter ou de porter un coup. Remplacer l'écrou de fixation selon les instructions données par le constructeur.
26. Ne couper que du matériau recommandé par le constructeur. Ne pas laisser la lame entrer en contact avec du matériau qu'elle ne peut pas couper, tels que des rochers, du métal, etc.
27. Porter des chaussures de sécurité, un casque de sécurité est éventuellement nécessaire s'il y a des risques de chute d'objets.

18. Beim Austauschen von Messin oder anderen Bauteilen, immer nur von KOMATSU ZENOAH. empfohlene Teile verwenden.

19. Vergewissern Sie sich nach dem Ausschalten und vor dem Absetzen des Gerätes, daß sich die Schneidvorrichtung nicht mehr dreht.

20. Achten Sie bei Geräten, die mit einer Kupplung ausgestattet sind, darauf, daß die Schneidvorrichtung aufhört sich zu drehen, wenn sich der Motor im Leerlauf befindet.

21. Benutzen Sie das Gerät nur für die im Handbuch erläuterten Arbeiten.

22. Rangieren Sie krumme, verbogene, gesprungene, zerbrochene oder auf andere Weise beschädigte Messer aus.

23. Instruktionen zum Stoppen eines freilaufenden Messers.

Ein Messer kann Verletzungen verursachen, solange es sich nach dem Ausschalten des Motors oder Loslassen des Gashebels weiter dreht.

24. Schalten Sie den Motor aus, bevor Sie Materialien entfernen, die Schneidvorrichtung blockieren oder sich darum verfangen haben.

25. Benutzen Sie ein scharfes Messer. Bei einem stumpfen Messer ist die Gefahr eines Aufsetzens und Rückschlages größer. Tauschen Sie die Befestigungsmutter wie in der Bedienungsanleitung beschrieben aus.

26. Schneiden Sie nur vom Hersteller empfohlenes Material. Bringen Sie das Messer nicht mit Materialien in Berührung, die nicht geschnitten werden können wie z.B. Steine, Metall usw..

27. Tragen Sie stets Sicherheits-
schuhe und, an Orten, an denen das Risiko von herabfallenden Gegenständen gegeben ist, zusätzlich einen Helm.

18. Per la sostituzione delle lame o di altri componenti, assicurarsi di usare i pezzi specificati o raccomandati dalla KOMATSU ZENOAH.

19. Allo spegnimento dell'unità, assicuratevi che tutti i dispositivi di taglio siano fermi prima di mettere giù l'unità.

20. Per quanto riguarda le unità dotate di un innesto, assicuratevi che il dispositivo di taglio smette di girare appena il motore gira a vuoto.

21. Usate l'unità solo per i compiti descritti nel manuale delle istruzioni.

22. Disponete delle lame piegate, deformate, rotte o danneggiate.

23. Istruzioni sull'arresto di una lama in inerzia.

La lama può causare lesioni personale quando continua a girare dopo l'arresto del motore o dopo il rilascio del comando del gas.

24. Fermate il motore e la lama prima di rimuovere il materiale che blocca o che si è inceppato nel dispositivo di taglio.

25. Usate una lama tagliente. Una lama consumata causa spesso pericoli imprevisti, come il colpo indietro. Sostituite il dado di fissaggio seguendo le istruzioni del fabbricante.

26. Tagliate solo il materiale raccomandato dal fabbricante. Non permettete che la lama venga in contatto con materiale impossibile da tagliare, ad esempio sassi, metallo, ecc.

27. Indossate sempre gli stivali di protezione. Inoltre, è richiesto l'uso del casco se c'è rischio di contatto con oggetti cadenti.

18. para reemplazar la cuchilla u otros componentes, cerciérse de emplear los repuestos recomendados por KOMATSU ZENOAH.

19. Cuando se apaga el aparato, asegúrese de que los accesorios de corte se hayan parado antes de dejarlo en el suelo.

20. Para los aparatos que tengan un embrague, asegúrese de que los accesorios de corte dejen de girar cuando el motor vaya a marcha en vacío.

21. Utilicelo únicamente para las tareas que se detallan en el manual de instrucciones.

22. Deseche las cuchillas que se encuentren dobladas, alabeadas, resquebrajadas, rotas o de alguna manera dañadas.

23. Instrucciones acerca de cómo parar una cuchilla que sigue funcionando por inercia.

Una cuchilla puede producir una herida mientras sigue girando después de que el motor se haya parado o se haya liberado el control del acelerador.

24. Pare el motor y la cuchilla antes de extraer los materiales internos que estén bloqueando o atorando el accesorio de corte.

25. Utilice una cuchilla afilada. Una cuchilla roma tiene más probabilidades de producir obstrucciones y retrocesos. Sustituya la tuerca de sujeción tal como se explica en las instrucciones de fabricante.

26. Corte únicamente materiales que hayan sido recomendados por el fabricante. No deje que la cuchilla entre en contacto con materiales que no pueda cortar, tales como rocas, metales, etc.

27. Lleve siempre botas de seguridad, y un casco adicional cuando haya riesgo de entrar en contacto con objetos que se caigan desde arriba.

SETUP

F1

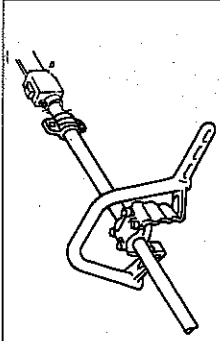

■ HANDLE

Put the handle onto the main pipe and fix it with 4 screws (F1). The handle barrier is to be positioned at the operator side.

F2

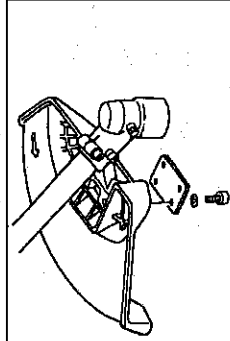

■ BLADE GUARD

Attach the guard to the bracket on the main pipe and fix it with 4 screws (F2).

F3

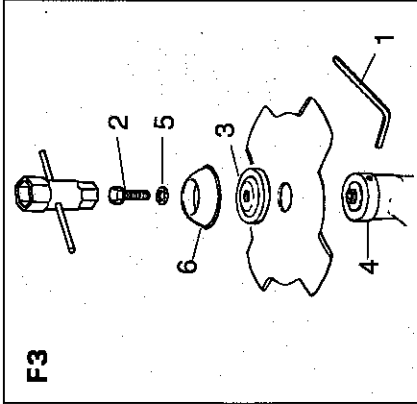

■ BLADE

1. Put the angled bar (F3-1) into the side holes of the inner holder and the gearcase.
2. Remove the blade bolt (F3-2, Left-handed) and the outer holder (F3-3) from the gearshaft.
3. Put the blade onto the inner holder (F3-4). Make the marked side face the holder.
4. Put the outer holder onto the gearshaft making the recessed side face the blade.
5. Fasten the blade by the blade bolt with the spring washer (F3-5) and the bolt cover (F3-6).

MONTAGE

■ POIGNÉE AVANT

Placer la poignée avant sur le tuyau principal et la fixer à l'aide de 4 vis. (F1)
La poignée doit être positionnée du côté de l'opérateur.

■ PROTECTEUR DE LAME

Fixer le protecteur de lame au support sur le tuyau principal et la fixer à l'aide de 4 vis. (F2)

■ LAME

1. Placer la barre d'angle (F3-1) dans les trous latéraux du porte-lame interne (F3-4) et la boîte d'engrenage.
2. Déposer le boulon de la lame (F3-2, côté gauche) et le porte-lame externe (F3-3) de l'arbre de déplacement.
3. Placer la lame dans le porte-lame interne. (F3-4)
4. Placer le porte-lame externe sur l'arbre de déplacement en mettant la face creuse face à la lame.
5. Fixer la lame à l'aide du boulon de lame avec la rondelle à ressort (F3-5) et le capuchon du boulon (F3-6).

AUFBAU**HANDGRIFF**

Den Handgriff auf das Schneidrohr aufschieben und mit vier Schrauben befestigen (F1).

Die Griffsperrle befindet sich auf der Betreiberseite.

MESSERSCHUTZ

Den Messerschutzhalter an die Halterung am Hauptrohr drücken und mit vier Schrauben (F2) befestigen.

MESSER

1. Den Winkelstab (F3-1) in die seitliche Bohrung von innerem Halter (F3-4) und Getriebegehäuse stecken.

2. Die Messerhalterung (F3-2, linksgängig) herausdrehen, und den äußeren Halter (F3-3) von der Getriebewelle trennen.

3. Das Messer auf den inneren Halter schieben. (F3-4)

4. Den äußeren Halter auf die Getriebewelle schieben, wobei die Seite mit der Aussparung zum Messer weisen muß.

5. Das Messer mit Messerhalterungsschraube und Federscheibe (F3-5) befestigen, und die Schraubkappe (F3-6) aufsetzen.

MONTAGGIO**MANIGLIA**

Mettere la maniglia anteriore sul tubo principale e fissarla con 4 viti. (F1)

La barriera di arresto della maniglia deve essere posizionata nel lato dell'operatore.

COPRILAMA

Montare il coprilama alla staffa sul tubo principale e fissarlo con 4 viti. (F2)

LAMA

1. Inserire la barra angolata (F3-1) nei fori laterali del sostegno interno (F3-4) e nella scatola ingranaggi.

2. Togliere il bullone della lama (F3-2, sinistrorso) ed il sostegno esterno (F3-3) dall'albero portaingranaggi.

3. Sistemare la lama sul sostegno interno. (F3-4).

4. Sistemare il sostegno esterno sull'albero portaingranaggi, con il lato incavo rivolto verso la lama.

5. Fissare la lama con il bullone, la rondella elastica (F3-5) e il coprichio del bullone (F3-6).

MONTAJE**MANIJA**

Instale el mango en el tubo principal y fjelo en posición con 4 tornillos y tuercas. (F1)

El tope del asidero debe ser posicionado en el lado del operador.

PROTECTOR DE LA CUCHILLA

Instale el protector de la cuchilla en el soporte tubo principal, y fjelo en posición con 4 tornillos. (F2)

CUCHILLA

1. Instale la barra en ángulo (F3-1) en los orificios laterales del soporte interior (F3-4) y de la caja de cambios.

2. Quite el perno (F3-2, rosca zurda) y el soporte exterior (F3-3) del eje de engranajes.

3. Instale la hoja en el soporte interior. (F3-4)

4. Instale el soporte exterior en el eje de engranajes, asegurándose de que el lado ahuecado quede de carahacia la hoja.

5. Para fijar la hoja en posición, apriete el perno con la arandela de resorte (F3-5) y el cubierta de perno (F3-6).

FUEL



- Keep open flames away from the area where fuel is handled or stored.
- Mix and store fuel only in an approved gasoline container.

F4

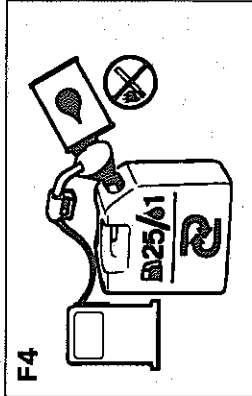

Mix a regular grade gasoline (leaded or unleaded, alcohol-free) and a quality-proven motor oil for air cooled 2-stroke gasoline engine use.

Recommended mixing ratio:

Term	Gasoline: Oil
Upto 20 use hours	20 : 1
After 20 use hours	25 : 1

25 : 1 Mix Chart

Gasoline liter	1	2	3	4	5
2-cycle oil ml.	40	80	120	160	200

NOTE: Most engine troubles are caused, directly or indirectly, by the fuel used on the machine. Take special care not to mix a motor oil for 4-stroke engine use.

CARBURANT



- Préparer et conserver le mélange loin de toute flamme.
- Préparer et conserver le mélange dans un bidon prévu pour contenir de l'essence.

Mélanger de l'essence ordinaire (avec ou sans plomb, mais sans alcool) à une huile de bonne qualité pour moteur 2-temps à refroidissement par air.

Proportions du mélange:

Période	Rapport Essence/Huile
Au cours de 20 premières heure demarche	20 / 1 (5%)
Après la 20 ème heure	25 / 1 (4%)

Table de mélange au rapport 25/1(4%)

Essence litres	1	2	3	4	5
Huile moteur 2-temps ml.	40	80	120	160	200

NOTE: La plupart des ennuis de moteur sont directement ou indirectement imputables à la qualité du carburant utilisé. Ne jamais préparer le mélange avec une huile pour moteur 4-temps.

KRAFTSTOFF

- Offene Flammen von allen Arbeitsbereichen fernhalten, in denen Kraftstoff verwendet oder aufbewahrt wird.
- Kraftstoff nur in dafür vorgesehenen Behältern mischen und aufbewahren.

Zum Mischen Normalbenzin (verbleit oder unverbleit, alkoholfrei) und ein Motoröl guter Qualität für luftgekühlte 2-Taktmotoren verwenden.

Empfohlenes Mischungsverhältnis:

Anwendung	Kraftstoff : Öl
Während der ersten 20 Betriebsstunden	20 : 1
Nach 20 Betriebsstunden	25 : 1

Tabelle für ein Mischungsverhältnis von 25:1

Kraftstoff liter	1	2	3	4	5
2-Taktöl ml	40	80	120	160	200

HINWEIS: Funktionsstörungen des Motors sind – direkt oder indirekt – fast immer auf den verwendeten Kraftstoff zurückzuführen. Es muß besonders darauf geachtet werden, daß zum Mischen kein Motoröl für 4-Taktmotoren verwendet wird.

OLIO DEL CARBURANTE

- Tenete sempre il carburante lontano da fiamme libere.
- Miscelate e conservate il carburante solo in contenitori adatti.

Miscelate carburante normale (con o senza piombo tetraetile, senza alcool) e olio motore a due tempi per motori raffreddati ad aria di qualità conosciuta.

Percentuali raccomandate:

Condizioni	Carburante : Olio
Sino a 20 ore d'uso	20 : 1
Oltre le 20 ore d'uso	25 : 1

Miscela 25:1

Carburante l	1	2	3	4	5
Olio a 2 tempi ml	40	80	120	160	200

NOTA: La maggior parte dei problemi meccanici al motore sono causati indirettamente o direttamente dal carburante. Non usate mai olio motore a 4 tempi.

COMBUSTIBLE

- Evite llamas vivas en lugares en que se maneje o almacene combustible.
- Mezcle y almacene el combustible aprobados.

Mezcle gasolina de grano regular (con o sin contenido de plomo, sin alcohol) y aceite para motores de dos tiempos refrigerados por aire de conocida calidad.

Proporciones de mezcla recomendadas:

Condición	Gasolina : Aceite
Hasta 20 horas de uso	20 : 1
Después de 20 horas de uso	25 : 1

25:1. Cuadro de proporciones de mezcla

Gasolina litros	1	2	3	4	5
Aceite para motores de ml 2 tiempos	40	80	120	160	200

NOTA: La mayor parte de los problemas de los motores son causados de manera directa o indirecta por el combustible utilizado. Evite especialmente utilizar combustible para motores de 4 tiempos.

USE

STARTING THE ENGINE

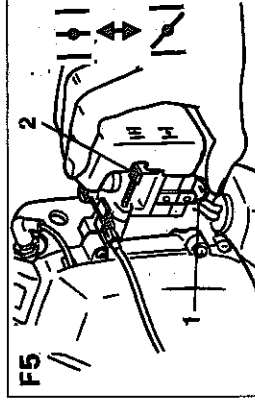

Take care that the cutting head will start rotating upon the engine starts.

1. Push the primer pump (F5-1) several times until overflowed fuel flows out in the clear tube.

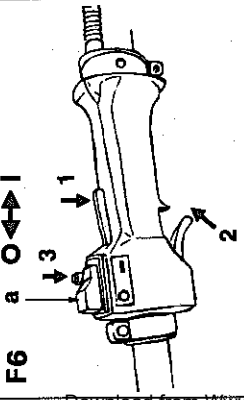

2. Move the choke lever (F5-2) to the closed position.

3. Set the engine switch (F6-a) to the "I" position. Set the throttle lever to the start position (F6-1-2-3).

4. Place the unit on a flat, firm place. Keep the cutting head clear of everything around it.

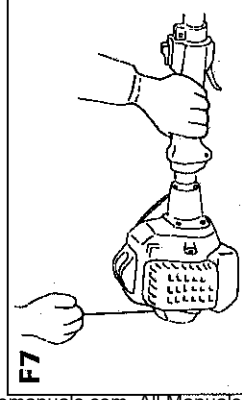

5. While holding the unit firmly, pull out the starter rope quickly. (F7)

6. After the engine has started, open the choke gradually and allow the engine to warm up. Pull the throttle lever to unlock it.

STOPPING THE ENGINE

1. Release the throttle lever.

2. Move the engine switch to the "O" position.

ADJUSTMENTS

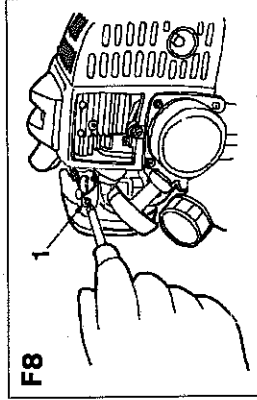

Engine idling speed: It is normal that the engine keeps running without the blade rotation, when the throttle lever is released. When the engine speed is too high or too slow, readjust the idle set screw (F8-1).

UTILISATION

DÉMARRAGE DU MOTEUR



Faire attention car la tête de coupe commence à tourner au moment du démarrage du moteur.

1. Actionner plusieurs fois le bouton de la pompe d'amorçage (F5-1) jusqu'à ce que le carburant se déverse dans le tube transparent.

2. Mettre le levier du starter (F5-2) sur la position fermée.

3. Mettre l'interrupteur (F6-a) en position "I". Placer le levier de commande des gaz en position de démarrage (F6, 1-2-3).

4. Mettre la machine sur une surface plate et ferme. Garder la tête de coupe libre de tout obstacle.

5. Tout en maintenant fermement l'appareil, tirer rapidement la corde du starter. (F7)

6. Le moteur démarré, ouvrir graduellement l'étrangleur et faire chauffer le moteur. Tirer le levier de commande des gaz pour la débloquer.

ARRÊT DU MOTEUR

1. Relâcher la gâchette d'accélérateur.

2. Mettre l'interrupteur en position "O".

RÉGLAGES

Vitesse de ralenti du moteur: Il est normal que le moteur continue de tourner sans que la lame elle-même tourne, lorsque le levier de commande des gaz est relâché. Lorsque la vitesse du moteur est trop petite ou trop grande, la régler à l'aide de la vis de régulation de ralenti (F8-1).

BETRIEB**STARTEN DES MOTORS**

Achten Sie darauf, daß das Schneidmesser bei Starten des Motors zu drehen beginnt.

1. Drücken Sie den Primärpumpenknopf (F5-1) mehrmals, bis überschüssiger Kraftstoff aus dem Abblatrohr fließt.
2. Stellen Sie den Startklappenhebel (F5-2) nach oben in Richtung CLOSE.
3. Den Schalter (F6-a) auf die "I"-Position. Den Gashebel in Startposition stellen (F6, 1-2-3).
4. Stellen Sie das Gerät auf flacher, fester Bordenfläche ab, ohne irgendwelche Objekte in der Nähe des Schneidkopfes.
5. Das Gerät fest halten, und das Startersseil schnell herausziehen. (F7)
6. Nachdem der Motor angeprungen ist, den Choke-Hebel langsam öffnen und den Motor warmlaufen lassen. Den Gashebel zum Entriegeln ziehen.

ABSTELLEN DES MOTORS

1. Den Gashebel freigeben.
2. Den Schalter auf die "O"-Stellung bringen.

EINSTELLUNGEN

Motorleerlaufdrehzahl: Es ist normal, daß sich der Motor ohne Messrotation dreht, wenn der Gashebel losgelassen wird. Wenn die Leerlaufdrehzahl zu hoch oder zu niedrig ist, mit der Leerlaufschraube (F8-1) einstellen.

USO**AVVIO DEL MOTORE**

Fare attenzione che la testa portautensile inizi a ruotare quando si avvia il motore.

1. Premere la pompa di avviamento (F5-1) alcune volte fino a che il carburante in sovrafflusso non fluisca nel tubo libero.
2. Spostare la leva dell'aria (F5-2) sulla posizione di chiusura.
3. Portare l'interruttore (F6-a) su "I". Regolare la leva dell'acceleratore sulla posizione di avvio (F6, 1-2-3).
4. Collocare lo strumento su una superficie piatta e stabile.
5. Tenendo saldamente la macchina, tirare rapidamente il cordino di accensione. (F7)
6. Quando il motore si è avviato, aprire gradualmente la leva dell'aria e lasciar riscaldare il motore. Tirare la leva dell'acceleratore per sbloccarla.

ARRESTO DEL MOTORE

1. Rilasciare la leva dell'acceleratore.
2. Portare l'interruttore su "O".

REGOLAZIONI

Velocità in folle del Motore: È normale che il motore continui a funzionare senza che la lama giri quando la leva dell'acceleratore è rilasciata. Se la velocità del motore è troppo alta o troppo bassa, regolala con la vite di regolazione del folle (F8-1).

OPERACIÓN**ARRANQUE DEL MOTOR**

Tenga cuidado porque el cabezal de corte comenzará a girar cuando arranque el motor.

1. Empuje varias veces el botón de la bomba de cabado (F5-1) hasta que el combustible salga a través del tubo de rebose transparente.
2. Mueva la palanca de estrangulación (F5-2) hasta la posición de cierre.
3. Coloque el interruptor (F6-a) en la posición "I". Ponga la palanca del acelerador en la posición de arranque (F6, 1-2-3).
4. Coloque la máquina sobre una superficie plana y firme. Mantenga el cabezal de corte alejada de cualquier objeto.
5. Sujetando firmemente la máquina, tire rápidamente de la cuerda del arrancador. (F7)
6. Después de que el motor haya arrancado, abra gradualmente el estrangulador y deje que el motor se caliente. Tire de la palanca del acelerador para desbloquearla.

APAGADO DEL MOTOR

1. Suelte la palanca del acelerador.
2. Coloque el interruptor en la posición "O".

AJUSTES

Velocidad de ralentí: Es normal que el motor continúe funcionando sin que gire la cuchilla cuando se suelte la palanca del acelerador. Si la velocidad del motor es demasiado alta o baja, reajústela con el tornillo de ajuste de ralentí (F8-1).

CUTTING WORK

- By using the shoulder strap, hang the unit on your right side. Adjust the strap length so that the cutting head may become parallel to the ground. (F9)
- Choose a suitable recommended cutting attachment according to the object to be cut. (F10)
Never use other cutting attachment not approved by KOMATSU ZENOAH.

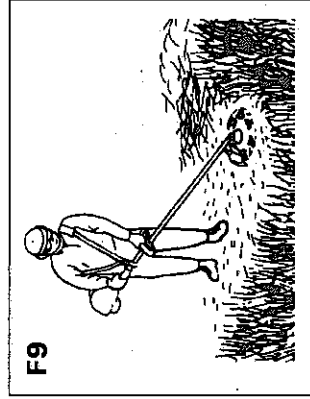

F9

F10

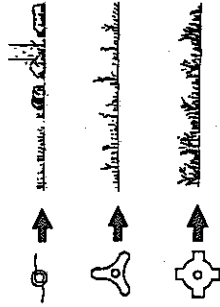

- When using a metal blade:

1. Check the bolt to fasten the blade and be sure the bolt has no fault, and no abrasion.
 2. Be sure that the blade and the holder have been fastened according to instruction and the blade turns smoothly without abnormal noise.
- The rotating parts fastened incorrectly may cause serious accident to the operator.

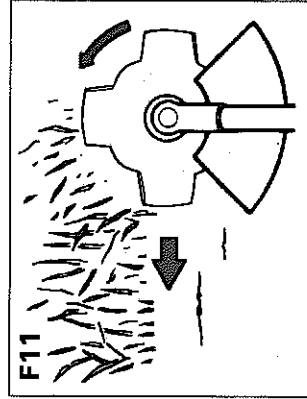

F11

- 3. Cutting method:

- a) Use the front left side for cutting.
 - b) Guide the blade from your right to left with it tilted slightly to your left. (F11)
 - c) When mowing a wide area, start working from your left end to avoid interference of cut grass.
 - d) The blade may be seized by weeds if the engine speed is too low, or the blade cuts too deep into weeds. Adjust the engine speed and cutting depth according to the condition of object.
- Warning
For your health and to prevent the risk from vibration, refrain from working for a long time at the cold temperature.

DÉSHÉRBAGE

- En sse servant d'une bretelle, suspendre la machine à sa droite. Régle la longueur de la bretelle de sorte que la face de la lame de coupe soit parallèle avec la terre. (F9)
- Choisir un accessoire de coupe recommandé, approprié à l'objet à couper. (F10)
Ne jamais utiliser un accessoire de coupe non agréé par KOMATSU ZENOAH.

- Utilisation d'une lame en métal:

1. Vérifier le boulon de fixation de la lame et vérifier que le boulon n'est pas défectueux, et exempt d'abrasion.
 2. Vérifier si la lame et le support sont fixés selon les instructions données et que la lame tourne normalement sans faire un bruit anormal.
- Des pièces rotatives qui ne sont pas correctement fixées, risquent de provoquer un accident grave de l'opérateur.

- 3. Méthode de coupe

- a) Utiliser le côté gauche avant pour le désherbage.
- b) Déplacer la lame de la droite vers la gauche en l'inclinant légèrement vers la gauche. (F11)
- c) Pour tonde une large zone, commencer par le bout gauche pour éviter de passer sur les mauvaises herbes déjà coupées.
- d) La lame peut être grippée par les mauvaises herbes si la vitesse du moteur est trop basse ou que la lame coupe trop profondément dans l'herbe. Régler la vitesse du moteur et la profondeur de désherbage en fonction de l'herbe à couper.

- Mise en garde
Pour des raisons de santé et afin d'éviter des risques de vibrations, éviter de travailler pendant une longue période par temps froid.

SCHNEIDARBEIT

- Den Schulterriemen des Geräts so umhängen, daß sich das Gerät rechts von Ihnen befindet. Die Schneidscheibe muß parallel zum Boden verlaufen, was durch Verlängern bez. Verkürzen des Schulter riemens zu erreichen ist. (F9)
- Wählen Sie je nach Gegenstand eine geeignete, empfohlene Schneidvorrichtung aus (F10). Benutzen Sie keine andere als von KOMATSU ZENOAH zugelassene Schneidvorrichtung.

Bei Verwendung eines Metallmessers:

- Überprüfen Sie, daß die Schraube, mit der das Messer befestigt wird, weder beschädigt noch abgenutzt ist.
- Vergewissern Sie sich, daß das Messer und der Halter entsprechend der Bedienungsanleitung befestigt worden sind und daß sich das Messer gleichmäßig dreht, ohne daß dabei außergewöhnliche Geräusche zu hören sind. Falsch befestigte rotierende Teile können dem Betreiber ernsthafte Verletzungen zufügen.

3. Schneiden-Methode

- Mit der linken Vorderseite schneiden.
- Das Messer von rechts nach links führen, während es leicht nach links gekippt wird. (F11)
- Beim Mähen eines breiten Gebietes von der linken Seite aus beginnen, um Störung durch bereits geschnittenes Gras zu vermeiden.
- Das Messer kann durch Unkraut blockiert werden, wenn die Drehzahl zu niedrig ist, oder wenn zu tief in das Unkraut geschnitten wird. Die Motor-drehzahl entsprechend einstellen, und immer mit angemessener Tiefe schneiden.

Warnung

Nehmen Sie aus gesundheitlichen Gründen und zur Vermeidung von Vibrationen davon Abstand, mit diesem Gerät über einen längeren Zeitraum hinweg und bei kalten Temperaturen zu arbeiten.

OPERAZIONI DI TAGLIO

Utilizzando la spallina, appendere la macchina al suo lato destro. Aggiustare la lunghezza della spallina di modo che la faccia della lama di taglio sia parallela al terreno. (F9)

Scegliete un dispositivo di fissaggio raccomandato secondo l'oggetto da tagliare. (F10)
Non usate mai dispositivi di fissaggio che non sono stati approvati dalla KOMATSU ZENOAH.

Quando si usa una lama di metallo:

- Controllate il bullone che fissa la lama ed assicuratevi che il bullone sia privo di deformazioni o abrasioni.
- Assicuratevi che la lama e il sostegno siano stati fissati in conformità con le istruzioni e che la lama gira in modo scorrevole senza rumore anormale. Se i componenti rotanti sono stati fissati in modo errato, si possono verificare delle situazioni molto pericolose per l'utente.

3. Metodo di taglio

- Usare la parte anteriore sinistra per il taglio..
- Guidare la lama da destra a sinistra tenendola leggermente inclinata verso sinistra. (F11)
- Quando si taglia su un'area ampia, iniziare a tagliare da sinistra per evitare che l'erba tagliata diventi d'impaccio.
- La lama può essere arrestata dall'erba se la velocità del motore è troppo bassa o se la lama affonda troppo tra l'erba. Regolare la velocità del motore e la profondità di taglio a seconda delle condizioni di cosa si deve tagliare.

Avviso

Per vostra sicurezza personale e per prevenire rischi di vibrazioni, non lavorate troppo tempo con l'unità ed evitate di usarla troppo quando la temperatura è molto bassa.

TRABAJO DE CORTE

Usando la correa, suspender la maquina al lado derecho de su cuerpo. Ajustar la longitud de la correa de modo que la cera de la hoja de corte quede paralela al suelo. (F9)

Elija un accesorio de corte recomendado que sea apropiado, dependiendo del objeto que vaya a cortar. (F10)
No utilice nunca un accesorio de corte que no sea aprobado por KOMATSU ZENOAH.

Cuando emplee una cuchilla metálica:

- Compruebe el perno que sujeta la cuchilla y asegúrese de que el perno no tenga ningún defecto ni abrasión.
- Asegúrese de que la cuchilla y el soporte hayan sido sujetados como indican las instrucciones y de que la cuchilla gire con suavidad sin producir un ruido anormal. Las piezas giratorias que se hayan sujetado de forma incorrecta pueden causar accidentes graves al operario.

3. Método de cortadura

- Emplee el borde frontal izquierdo para cortar.
- Mueva la cuchilla de derecha a izquierda ligeramente inclinada hacia su izquierda. (F11)
- Para segar un área amplia, comience por su extremo izquierdo a fin de evitar la interferencia de la hierba cortada.
- La cuchilla puede agarrarse con la hierba si la velocidad del motor es demasiado baja, o si la cuchilla entra demasiado profundamente en la hierba. Ajuste la velocidad del motor y la profundidad de corte de acuerdo con las condiciones del lugar.

Aviso

Por motivos de salud y para evitar los riesgos de posibles vibraciones, evite trabajar largo tiempo y a bajas temperaturas.

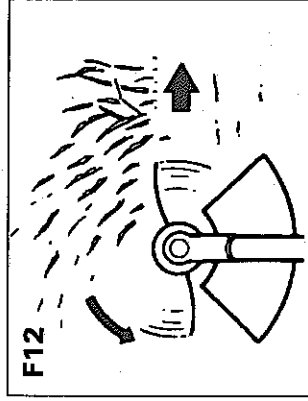

- When using a nylon line head:**
- Guide the head from your left to right to let the cut grass be thrown away from you. (F12)
 - Always do cutting with the engine running at full throttle.
 - Use only the tip of the line for cutting, and allow it to trim at its own pace.

- Utilisation d'une tête en nylon:**
- Déplacer la tête de gauche à droite pour enlever les mauvaises herbes coupées du chemin. (F12)
 - Effecteur toujours le désherbage avec le moteur à plein gaz.
 - Utiliser uniquement l'extrémité de la ligne pour le désherbage et la laisser se dresser à sa propre allure.

MAINTENANCE



Before cleaning, inspecting, or repairing the unit, make sure that the engine has stopped and is cool.

F13

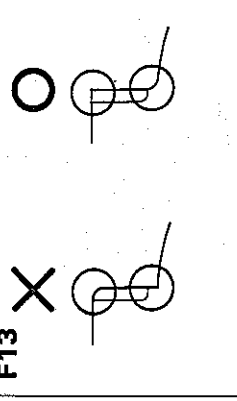

- BLADE**
- Check the blade and the fasteners for looseness, cracking, or bending.
 - Check the cutting edges and reform with a flat file.
- Point (F13):
- Keep the end corner sharp.
 - Round the root of the edge.
 - Do not use water when using a grinder.

- LAME**
- Vérifier la lame et les attaches pour tout jeu, fissuration ou pliage.
 - Vérifier les côtés de coupage et les limer, si nécessaire.

Avant de nettoyer, inspecter ou réparer l'appareil, s'assurer qu'il est arrêté et qu'il a refroidi.

Point (F13):

- Garder le coin extérieur aiguisé.
- Arrondir la racine du tranchant.
- Ne pas utiliser d'eau avec l'affûteur.

F14

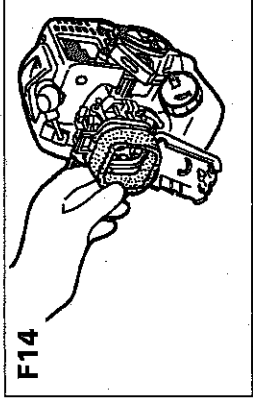

- AIR FILTER(F14)**
- A clogged air filter will reduce the engine performance. Check periodically and clean the filter element in warm, soapy water as required. Dry completely before installing. If the element is broken or shrunk, replace with a new one.

FILTRE À AIR(F14)

Un filtre à air bouché réduit les performances du moteur. Vérifier et nettoyer périodiquement l'élément du filtre dans de l'eau savonneuse tiède. L'essuyer complètement avant de l'installer. Si l'élément est cassé ou a rétréci, le remplacer par un nouveau.

F15

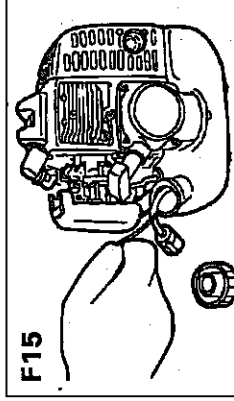

- FUEL FILTER(F15)**
- When the engine runs short of fuel supply, check the fuel strainer for blockage.

FILTRE À ESSENCE(F15)

Lorsque le moteur manque de carburant, vérifier si le bouchon d'essence et le filtre à essence sont bien bloqués.

F16

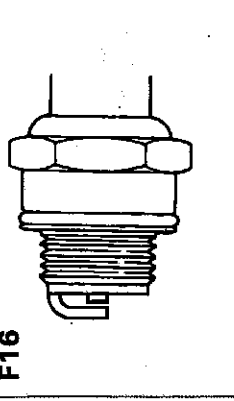

- SPARK PLUG(F16)**
- Starting failure and mis-firing are often caused by a fouled spark plug. Periodically clean the spark plug, and replace with a new one as required.

BOUGIE(F16)

Des difficultés de démarrage et des calages peuvent se produire lorsque est sale. Nettoyer périodiquement la bougie et la remplacer par une neuve, si nécessaire.

Type of Plug	Spark Gap
CHAMPION RCJ-6Y	0.6 — 0.7 mm

Type du bougie	Ecartement
CHAMPION RCJ-6Y	0.6 — 0.7 mm

ENTRETIEN



Avant de nettoyer, inspecter ou réparer l'appareil, s'assurer qu'il est arrêté et qu'il a refroidi.

LAME

- Vérifier la lame et les attaches pour tout jeu, fissuration ou pliage.
- Vérifier les côtés de coupage et les limer, si nécessaire.

Point (F13):

- Garder le coin extérieur aiguisé.
- Arrondir la racine du tranchant.
- Ne pas utiliser d'eau avec l'affûteur.

FILTRE À AIR(F14)

Un filtre à air bouché réduit les performances du moteur. Vérifier et nettoyer périodiquement l'élément du filtre dans de l'eau savonneuse tiède. L'essuyer complètement avant de l'installer. Si l'élément est cassé ou a rétréci, le remplacer par un nouveau.

FILTRE À ESSENCE(F15)

Lorsque le moteur manque de carburant, vérifier si le bouchon d'essence et le filtre à essence sont bien bloqués.

BOUGIE(F16)

Des difficultés de démarrage et des calages peuvent se produire lorsque est sale. Nettoyer périodiquement la bougie et la remplacer par une neuve, si nécessaire.

Bei Verwendung einer Nylon-schnur:

- Den Kopf von links nach rechts führen, um das geschnittene Gras von Ihnen wegzuwirfen. (F12)
- Immer die Schneidarbeit mit Vollgas durchführen.
- Nur mit der Spitze der nyloonschnur schneiden; und Trimmen mit eigener Geschwindigkeit zulassen.

WARTUNG



Vergewissern Sie sich, daß der Motor vor dem Reinigen, Überprüfen oder Reparieren des Trimmers ausgeschaltet und abgekühlt ist.

MESSER

- Das Messer und die Befestigungen auf festen Sitz, Risse oder Verbiegungen prüfen.
- Die Schneiden prüfen und mit einer flachen Feile schärfen.

Punkt (F13):

- Die Endecken scharf halten.
- Die Rückseite abrunden.
- Nicht mit Wasser schleifen.

LUFTFILTER(F14)

Ein verstopfter Luftfilter verringert die Motorleistung. Prüfen und reinigen Sie den Luftfiltereinsatz regelmäßig. Er wird ein warmer Seifenwasserlösung gewaschen. Vor dem erneuten Einbau muß er vollständig trocken sein. Wenn der Luftfiltereinsatz beschädigt oder geschlupft ist, austauschen.

KRAFTSTOFFFILTER(F15)

Wenn der Motor zu stottern beginnt, während noch Kraftstoff im Tank ist, den Kraftstofffilter prüfen.

ZÜNDKERZE(F16)

Startprobleme und Fehlzündungen lassen sich häufig auf verschmutzte Zündkerzen zurückführen. Reinigen Sie die Zündkerze regelmäßig und tauschen Sie sie bei Bedarf mit einer neuen aus.

Zündkerzentyp	Kontaktabstand
CHAMPION RCJ-6Y	0,6 – 0,7 mm

Quando si usa una testa di filo di nylon:

- Guidare la testa da sinistra a destra in modo che l'erba tagliata sia lanciata lontano dall'operatore. (F12)
- Eseguire il taglio con il motore sempre al massimo del giri.
- Usare solo la punta del filo per il taglio, lasciando che si regoli da solo.

MANUTENZIONE



Prima di pulire, controllare o riparare l'apparecchio, assicurarsi che il motore sia fermo e freddo.

LAMA

- Verificare che non siano presenti allentamenti, incrinature o deformazioni sulla lama e sui suoi fermi.

Punto (F13):

- Tenere acuto l'angolo finale.
 - Arrotondare la base del bordo.
 - Non usare acqua quando si usa una mola.
- Controllare il filo della lama e ritoccarlo con una lima piatta.

FILTRO DELL'ARIA(F14)

Un filtro dell'aria sporco riduce le prestazioni del motore. Controllare il filtro periodicamente e lavarlo con acqua calda e sapone quando necessario. Se il filtro è rotto o si è ristretto, sostituirlo con un altro nuovo.

FILTRO DEL

CARBURANTE(F15)

Quando il motore rimane a corto di carburante, controllare il filtro del carburante per eventuali ostruzioni.

CANDELA DI

ACCENSIONE(F16)

Problemi di mancata accensione o accensione difettosa sono spesso dovuti a una candela sporca. Pulire periodicamente la candela e sostituirli con una nuova quando necessario.

Tipo di candela	Varco scintilla
CHAMPION RCJ-6Y	0,6 – 0,7 mm

Cuando emplee una cabeza con cuerda de nylon:

- Mueva la cabeza de izquierda a derecha para permitir que la hierba cortada salga lanzada alejándose de usted. (F12)
- Corte siempre con el motor acelerado a fondo.
- Para cortar, emplee solamente la punta de la cuerda, y deje que trabaje a su propio ritmo.

MANTENIMIENTO



Antes de limpiar, inspeccionar, o reparar su máquina, pare el motor, y deje que se enfríe.

CUCHILLA

- Compruebe la cuchilla y las piezas de sujeción para ver si están flojas, rajadas, o dobladas.
- Compruebe los bordes de corte y rectifíquelos con una lima plana.

Punto (F13):

- Mantenga la esquina aguda.
- Redondee la raíz del borde.
- Cuando emplee una esmeriladora, no utilice agua.

FILTRO DE AIRE(F14)

Un filtro de aire obstruido reducirá el rendimiento del motor. Compruebe y, si es necesario, limpie periódicamente el elemento del filtro con agua jabonosa tibia. Séquelo completamente antes de instalarlo. Si el elemento está roto o aplastado, reemplácelo por otro nuevo.

FILTRO DE

COMBUSTIBLE(F15)

Cuando el motor no reciba suficiente combustible, compruebe el filtro de combustible para ver si están obstruidos.

BUJÍA(F16)

El fallo en el arranque y las falsas explosiones se deben a menudo a una bujía sucia. Limpie periódicamente la bujía y, si es necesario, reemplácela por otra nueva.

Tipo de bujía	Separación
CHAMPION RCJ-6Y	0,6 – 0,7 mm

GEARCASE

Supply multi-purpose grease at every 25 hours of use.

1. Remove the cutter holders.
2. Charge grease until waste grease appears around the gear shaft. (F17)

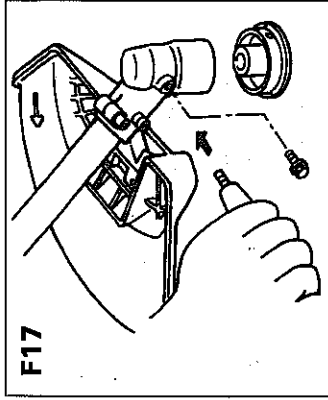

F17

MAINTENANCE BEFORE STORAGE

Old fuel left in the carburetor may cause starting failure. When a series of operation finished, make sure to empty the fuel tank and drain the carburetor.

- Check all parts and the functions. If the failed or damaged parts have been found, replace them with new ones.

CARTER D'ENGRENAGE

Appliquer de la graisse multiusage toutes les 25 heures d'utilisation.

1. Retirer les supports de découpe.
2. Mettre de la graisse jusqu'à ce que l'ancienne graisse apparaisse au niveau de l'arbre d'engrenage. (F17)

ENTRETIEN AVANT UTILISATION

Le carburant ancien laissé dans le carburateur risque de provoquer des difficultés de démarrage. Lorsqu'une série de travaux est terminée, s'assurer de vider le réservoir d'essence et de purger le carburateur.

- Vérifier toutes les pièces et les fonctions. Si les pièces défectueuses ou endommagées ont été repérées, les remplacer par des pièces neuves.

■ GETRIEBEGEHÄUSE

Alle 25 Betriebsstunden, unver-
salfetto auf die Oberfläche der In-
nenwelle auftragen.

1. Die Messerhalter entfernen.
2. Fett nachfüllen, bis altes Fett um
die Getriebewelle herum er-
scheint. (F17)

■ WARTUNG VOR DEM LAGERN

Alter im Vergaser belassener
Kraftstoff kann Schäden verur-
sachen. Wenn eine Arbeitsaison
beendet ist, immer den Tank und
den Vergaser vollständig entleeren.

- Überprüfen Sie alle Bauteile und
Funktionen.
Tauschen Sie die als beschädigt
festgestellten Teile gegen neue
Teile aus.

■ SCATOLA INGRANAGGI

Applicare lubrificante multiscopo
ogni 25 ore di impiego.

1. Staccare i supporti di taglio.
2. Applicare lubrificante fino a che
appare il lubrificante vecchio in-
torno all'asta ingranaggi. (F17)

■ MANUTENZIONE PRIMA DI RIPORRE LA MACCHINA

La presenza di carburante vecchio
nel carburatore può causare un
mancato avviamento del motore.
Una volta finito di usare la mac-
china, assicurarsi di vuotare il ser-
batoio e il carburatore.

- Controllate tutte le parti e funzioni
Nel caso in cui trovate delle parti
guasti o danneggiati, sostituitele
con delle parti nuovi.

■ CAJA DE ENGRANAJES

Después de cada 25 horas de
utilización, aplique grasa para uso
general.

1. Extraiga los soportes de la cu-
chilla.
2. Aplique grasa hasta que ésta
aparezca alrededor del eje de
engranajes. (F17)

■ MANTENIMIENTO ANTES DEL ALMACENAMIENTO

Si deja combustible viejo en el car-
burador, se puede producir el fallo
del arranque. Cuando finalice una
serie de operaciones de corte,
cerciórese de vaciar el depósito de
combustible y de drenar el carbu-
rador.

- Compruebe todas las piezas y las
funciones del aparato.
En el caso de que se encuentren
piezas dañadas o que produzcan
fallos, sustitúyalas por piezas
nuevas.

SPECIFICATIONS

Model name BC2200DL
Engine model G22L
Displacement22.5 cm ³
Carburetor Diaphragm type
Ignition system C. D. I.
Spark plugChampion RCJ6Y
Fuel Mixture (Gasoline 25 : 2-cycle oil 1)
Fuel tank capacity 0.6 litres
Starter Recoil starter
Clutch Centrifugal type
Reduction ratio 1.357
Cutter rotation Counter-clockwise as viewed from operator as viewed from operator (L X W X H)
Overall dimensions(L X W X H)	..1810 X 395 X 315 :mm
Dry weight4.8kg

Vibration (ISO 7916) :

Idling	6.6 m/s ²
Racing	5.8 m/s ²

Noise(ISO 10884) :

L _{PA av}	94.6 dB(A)
L _{WA av}	102.2 dA(A)

Specifications are subject to change without notice.

SPÉCIFICATIONS

Norm du modèle BC2200DL
Modèle du moteur G22L
Déplacement22.5 cm ³
Carburateur Type à Diaphragme
Système d'allumageC. D. I.
BougieChampion RCJ6Y
Carburant Mélange (Essence 25 : 1 huile 2 temps)
Capacité du réservoir 0.6 litres
StarterStarter à détente
Embrayage Type centrifuge
Taux de réduction ratio 1.357
Sens de direction de la lame Direction contraire vue de l'opérateur
Dimension hors tout(L X H X P)	..1810 X 395 X 315 :mm
Poids à vide4.8kg

Vibration(ISO 7916) :

Marche à vide	6.6 m/s ²
Emballlement	5.8 m/s ²

Bruit (ISO 10884) :

L _{PA av}	94,6 dB(A)
L _{WA av}	102,2 dB(A)

Le spécifications sont sujettes à changement sans préavis.

TECHNISCHE DATEN

ModellbezeichnungBC2200DL
Motormodell G22L
Hubraum22,5 cm ³
VergaserMembrantyp
ZündsystemC. D. I.
ZündkerzeChampion RCJ6Y
Kraftstoff Kraftstoffgemisch (Benzin 25 : 2-taktöl 1)
Tankinhalt0,6 L
Starter Rückzugstarter
Kupplung Fliehkraftkupplung
Untersetzungsverhältnis 1,357
Schneidrichtung
Gegen den Uhrzeigersinn vom Bediener gesehen	
Gesamtabmessungen(B × H × T)1810 × 395 × 315 :mm
Trockengewicht4,8 kg
Vibration(ISO 7916) :	
Leerlauf	6,6 m/s ²
Motorrennen	5,8 m/s ²
Geräusche(ISO 10884) :	
L _{PA,AV}	94,6 dB(A)
L _{WA,AV}	102,2 dB(A)

Änderung der technischen Daten ohne Vorankündigung vorbehalten.

**CARATTERISTICHE
TECNICHE**

Nome del modello BC2200DL
Modello motore G22L
Cilindrata22,5 cm ³
Carburatore Tipo a diaframma
Sistema di accensione C. D. I.
Candela di accensioneChampion RCJ6Y
Carburante Miscela (benzia 25 : olio per motori a 2 tempi 1)
Capacità del serbatoio 0,6 litri
Avviamento Starter a rinculo
Frizione Tipo a centrifuga
Rapporto di riduzione 1,357
Direzione di taglio In senso antiorario rispetto all'operatore
Dimensioni totali(L × S × A)1810 × 395 × 315 :mm
Peso a secco4,8 kg
Vibrazioni (ISO 7916) :	
Funzionamento a vuoto	6,6 m/s ²
Imballo	5,8 m/s ²
Rumore(ISO 10884) :	
L _{PA,AV}	94,6 dB(A)
L _{WA,AV}	102,2 dB(A)

Caratteristiche tecniche soggette a modifiche senza preavviso.

ESPECIFICACIONES

Nombre del modeloBC2200DL
Modelo de motor G22L
Cilindrata22,5 cm ³
Carburador Tipo diafragma
Sistema de encendido C. D. I.
BujíaChampion RCJ6Y
Combustible Mezcla (gasolina 25 : aceite para motores de 2 tiempos 1)
Capacidad del depósito 0,6 litros
Arrancador De cuerda con retroceso
Embrague Tipo centrifugo
Relación de reducción 1,357
Sentido de giro de la cuchillaHacia la izquierda vista desde el operador
Dimensiones(Lar × An × Al)1810 × 395 × 315 :mm
Peso seco4,8 kg
Vibraciones(ISO 7916) :	
Marcha en vacío	6,6 m/s ²
Embaladura	5,8 m/s ²
Ruido(ISO 10884) :	
L _{PA,BV}	94,6 dB(A)
L _{WA,BV}	102,2 dB(A)

Las especificaciones están sujetas a cambio sin previo aviso.

LIMITED WARRANTY

Should any failure occur on the product under normal operating conditions within the applicable warranty period, the failed part will be replaced or repaired at free of charge by Komatsu Zenoah authorized dealer.

WARRANTY PERIOD: 1 year (6 months if used professionally, and 30 days if used for rental purpose) from the date of initial purchase.

IMPORTANT: The following cases are not covered by this warranty:

- (a) Any failure resulted from neglect of instructions for proper operation and maintenance of the product described in the operator's manual.
- (b) Any damage due to accidents, abuse, negligence, alteration, or use of any parts or accessories other than those specified by Komatsu Zenoah.
- (c) Any failure due to use of improper fuel.
- (d) Replacement of normally consumed parts: cutter blades, spark plugs, filters, starter ropes, etc.
- (e) Regular maintenance and adjustments explained in the operator's manual.
- (f) Incidental or consequential damages.
- (g) Transportation charge for failed/repaired unit.

Nothing contained in this warranty affects the consumer's statutory rights.

GARANTIE LIMITÉE

En case de panne ou de défaut constaté sur le produit au cours de la période de garantie, les pièces défectueuses seront réparées ou remplacées gratuitement par le concessionnaire Komatsu Zenoah.

PÉRIODE DE GARANTIE: 1 an (6 mois pour un usage professionnel ou 30 jours pour les machines de location) à compter de la date d'achat.

IMPORTANT: Ne sont pas couverts par la présente garantie:

- (a) Toute panne résultant du non respect des proscriptions d'utilisation et d'entretien exposées dans la notice d'instruction.
- (b) Tout dommage accidentel ou résultant d'un usage abusif, d'une négligence, d'une modification ou de l'utilisation de toute pièce ou accessoire autres que ceux recommandés par Komatsu Zenoah.
- (c) Toute panne résultant de l'utilisation d'un carburant inapproprié.
- (d) Le remplacement des pièces d'usage: lames, bougies, filtres, cordlette, de lanceur, etc.
- (e) Les interventions d'entretien et le manque à gagner.
- (f) Les conséquences des pannes et le manque à gagner.
- (g) Les frais de transport aller-retour de la machine à réparer.

Sous toute réserve des droits statutaires du consommateur.

GARANTIE- BESTIMMUNGEN

Wenn an diesem Gerät unter normalen Betriebsbedingungen während der entsprechenden Garantiezeit ein Defekt auftritt, wird das schadhafte Teil kostenlos von einem autorisierten KOMATSU ZENOAH Händler repariert oder ersetzt.

GARANTIEZEIT: 1 Jahr (bei gewerblicher Verwendung: 6 Monate, und 30 Tage bei Leihgeräten), gerechnet vom Verkaufsdatum.

WICHTIG: Von der Garantie ausgeschlossen sind:

- (a) Defekte, die durch unsachgemäße Behandlung und Wartung des in der Betriebsanleitung beschriebenen Geräts entstanden sind.
- (b) Schäden, die durch Unfall, falschen Gebrauch, Fahrlässigkeit und Modifikationen entstanden sind, oder durch die Verwendung von Ersatz- oder Zubehörfteilen, die nicht von KOMATSU ZENOAH spezifiziert wurden.
- (c) Schäden, die durch die Verwendung von falschem Kraftstoff entstanden sind.
- (d) Ersetzen von Verschleißteilen: Sägeketten, Zündkerzen, Filter, Starterzüge, usw.
- (e) Normale Wartungs- und Einstellungsarbeiten, die in der Betriebsanleitung erklärt sind.
- (f) Neben- oder Folgeschäden.
- (g) Versandkosten des beschädigten Geräts.

In diesen Garantiebestimmungen ist nichts enthalten, was evtl. juristischen Ansprüche des Verbrauchers beeinflusst.

GARANZIA LIMITATA

Se un guasto dovesse verificarsi all'interno del periodo di garanzia ed in circostanze normali di uso, la parte guasta verrà riparata o sostituita gratuitamente da un rivenditore autorizzato Komatsu Zenoah.

PERIODO DI GARANZIA: 1 anno (6 mesi se usata professionalmente e 30 giorni se data in affitto) dalla data di acquisto.

IMPORTANTE: I problemi seguenti non coperti da garanzia:

- (a) Guasti dovuti alla mancata osservanza delle norme d'uso e di manutenzione contenute nel libretto d'istruzioni.
- (b) Danni dovuti ad incidenti, abusi, negligenze, alterazioni ed impiego di parti o accessori diversi da quelli indicati dalla Komatsu Zenoah.
- (c) Guasti dovuti a carburante non adatto.
- (d) Sostituzione di parti normalmente soggette ad usura: lame, candele, filtri, corde di avviamento, ecc.
- (e) Manutenzione periodica e regolazioni illustrate nel libretto d'istruzioni.
- (f) Danni dovuti ad incidenti.
- (g) Costi di spedizione dell'unità guasta e/o riparata.

Nulla di quanto contenuto in questa garanzia altera i diritti statuari del consumatore.

GARANTÍA LIMITADA

En caso de que este producto presente cualquier falla bajo condiciones de operación normales durante el período de garantía, la pieza fallada será cambiada o reparada por un distribuidor autorizado Komatsu Zenoah sin cargo.

PERÍODO DE GARANTÍA: un año (6 meses en caso de uso profesional y 30 días en caso de uso para alquiler) a partir de la fecha de compra.

IMPORTANTE: Esta garantía no cubre lo siguiente:

- (a) Fallas causadas por incumplimiento de las instrucciones para el uso correcto o falta de mantenimiento del producto según lo explicado en el manual del propietario.
- (b) Daños causados por accidentes, abuso, negligencia, modificaciones o uso de otras piezas, partes, repuestos o accesorios que no sean los especificados por Komatsu Zenoah.
- (c) Fallas causadas por el uso de combustible incorrecto.
- (d) Cambio de piezas consumidas durante el uso normal: dientes, bujías, filtros, cuerdas de arranque, etc.
- (e) Mantenimiento y/o ajustes normales explicados en el manual del propietario.
- (f) Daños incidentales o consecuentes.
- (g) Costos de transporte de la unidad fallada y/o reparada.

Ninguna de la cláusulas de esta garantía afecta los derechos legales del consumidor.

GD EXPLANATION OF PICTORIALS
DE EXPLICATION DES PICTOGRAMMES
DU ERKLÄRUNG DER ILLUSTRATIONEN
DI SPIEGAGIONE DELLE ILLUSTRAZIONI
DE EXPLICACIÓN DE LOS DIBUJOS

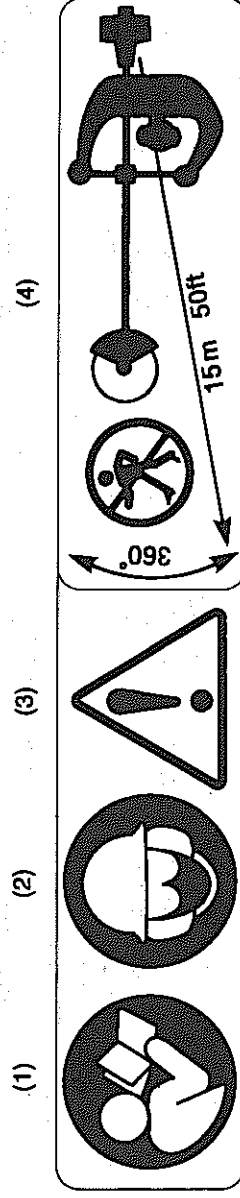

- (1) : Read the owner's manual.
 Lire le manuel de l'utilisateur
 Lesen Sie sich die Bedienungsanleitung durch.
 Leggete il manuale delle istruzioni.
 Lea el manual del propietario.
- (2) : Wear a helmet, ear protection and eye protection.
 Porter un casque, un équipement de protection des oreilles et des yeux.
 Tragen Sie einen Helm, Ohrschützer und einen Augenschutz.
 Indossate il casco ed i dispositivi di protezione per la vista e per l'udito.
 Lleve un casco, un protector para los oídos y un protector para los ojos.
- (3) : Warning / Attention
 Mise en garde / Attention
 Warnung / Achtung
 Avviso / Attenzione
 Aviso / Cuidado
- (4) : Keep all children, bystanders and helpers 15 meters away from the brushcutter.
 Eloigner les enfants, les observateurs et les collaborateurs d'au moins 15 mètres de la débroussaillouse.
 Achten Sie darauf, daß Kinder, Umstehende und Helfer einen Mindestabstand von 15 Metern zum Bürstenschneider einhalten.
 Assicuratevi che i bambini, le persone circostanti e le persone che vi devono aiutare siano lontani almeno 15 metri dall'unità.
 Mantenga alejados a todos los niños, personas que se encuentren en las cercanías o personas que colaboren en las labores a 15 metros de la cortadora de malezas.

To Dealer: Please complete the following form at time of sale.
 A remplir par le concessionnaire au moment de la vente.
 Händler: Bitte zum Zeitpunkt des Verkaufs ausfüllen.
 Al rivenditore: Riempite questa garanzia al momento dell'acquisto.
 Sr. Distribuidor: por favor llene este formulario en el momento de la compra.

Product Model: Modèle: Geräte-Modell: Modello: KOMATSU ZENOAH <input type="checkbox"/> BC2200DL	Equipment No.: N° de machine: Gerät-Nummer: Numero serie: Equipo N° : Engine No.: N° de moteur: Motor-Nummer: Numero motore: Motor N° :
Date of Purchase: D / M / Y Date de vente: J / M / A Verkaufsdatum: T / M / J Data acquisto: G / M / A Fecha: D / M / A	Use: Verwendungszweck: Uso: Uso: <input type="checkbox"/> Private Privé Privatgebrauch <input type="checkbox"/> Professional Professionnel Gewerbliche Verwendung <input type="checkbox"/> Rental Location Werkzeugaufleih <input type="checkbox"/>
Purchaser: Acheteur: Käufer: Comprador: Name: Nom: Name: Nombre: Nombre: Adresse/Telephone: Adresse/Telefonnummer: Indirizzo/Telefono: Dirección/ Teléfono:	
Dealer: Concessionnaire: Händler: Rivenditore: Distribuidor: Name: Nom: Name: Nombre: Nombre: Adresse/Telephone: Adresse/Telefonnummer: Indirizzo/Telefono: Dirección/ Teléfono:	

To Purchaser: When your unit requires any repair, please bring or send it to the dealer with this sheet attached.
 A l'attention de l'acheteur: Pour toute réclamation ou demande de réparation, ce bon de garantie doit être présenté ou expédié avec la machine.

Für den Käufer: Sollte Ihr Gerät eine Reparatur erfordern, es dem Händler mit dieser Garantiekarte übergeben oder zusenden.
 All'acquirente: Se la vostra macchina richiede riparazioni, portatela da un rivenditore autorizzato insieme a questo foglio di garanzia.

Sr. Comprador: Si su unidad requiere servicio, por favor entreguela o envíela a un distribuidor junto con esta hoja.



KOMATSU ZENOAH CO.

2-142-1 Sakuragaoka, Higashiyamato, Tokyo, 207 Japan

Free Manuals Download Website

<http://myh66.com>

<http://usermanuals.us>

<http://www.somanuals.com>

<http://www.4manuals.cc>

<http://www.manual-lib.com>

<http://www.404manual.com>

<http://www.luxmanual.com>

<http://aubethermostatmanual.com>

Golf course search by state

<http://golfingnear.com>

Email search by domain

<http://emailbydomain.com>

Auto manuals search

<http://auto.somanuals.com>

TV manuals search

<http://tv.somanuals.com>