

Bose® QuietComfort® 3 Acoustic Noise Cancelling® Headphones

Owner's Guide
Guia de usuario
Notice d'utilisation
オーナーズガイド



BOSE®

Safety Information

English

Please read this owner's guide

Please take the time to follow the instructions in this owner's guide carefully. It will help you to properly use your new Bose® product and enjoy its features. Please save this owner's guide for future reference.

WARNINGS

- To reduce the risk of fire or electric shock, do not expose the battery charger to rain or moisture. Do not expose the charger to dripping or splashing of liquids.
- The battery charger must be used indoors. It is neither designed nor tested for use outdoors, in recreation vehicles, or on boats.
- Charge the battery only on a charger approved by Bose Corporation. Do not continue charging the battery if it does not reach full charge within the specified charging time. Doing so may cause the battery to become hot, rupture, or ignite. If you see any heat deformation or leakage, properly dispose of the battery.
- Do not expose the battery to temperatures greater than 212°F (100°C). If exposed to excessive heat, the battery can catch fire and explode.
- Do not place the battery in direct sunlight, or use or store it inside cars in hot weather where it can be exposed to temperatures in excess of 140°F (60°C). Doing so may cause the battery to generate heat, rupture, or ignite. Using the battery in this manner also may result in a loss of performance and a shortened life expectancy.
- Do not short circuit the battery. Avoid placing it around metal objects such as keys, pocket change, paper clips, and jewelry.
- Do not hit the battery with a hammer, step on, throw or drop it to expose it to a strong shock. Do not pierce the battery with a sharp object such as a nail. Do not crush, dent, or deform the battery in any way. If the battery becomes deformed, properly dispose of it.
- The battery used in this device may present a risk of fire or chemical burn if mistreated. Do not disassemble, heat above 212°F (100°C), or incinerate. Replace battery with Bose part PC40229 only. Use of another battery may present a risk of fire or explosion.

CAUTIONS

- Do not allow the battery to get wet. Avoid using it in high humidity environments.
- Avoid electrostatic discharge to the battery.
- Do not drop or sit on the headphones, or allow them to be immersed in water.
- Long-term exposure to loud music may cause hearing damage. It is best to avoid extreme volume when using these headphones, especially for extended periods.
- Do not use these headphones when operating a motor vehicle on a public road, or where the inability to hear outside sounds may present a danger to you or others.
- Sounds that you rely on as reminders or warnings may have an unfamiliar character when you are using the headphones. Be aware of how these sounds vary in character, so you can recognize them as needed.



Please dispose of used or damaged batteries promptly and properly, following any local regulations. Keep away from children. Do not incinerate.

To return batteries for recycling, contact Bose or your Bose dealer. In the United States only, call 1-800-905-2180. For other regions, see the contact information on the inside back cover.



This product conforms to the EMC Directive 89/336/EEC and to the Low Voltage Directive 73/23/EEC. The complete Declaration of Conformity can be found at www.bose.com/static/compliance/index.html.

©2006 Bose Corporation. No part of this work may be reproduced, modified, distributed, or otherwise used without prior written permission.

Important Safety Instructions

English

1. **Read these instructions** – for all components before using this product.
2. **Keep these instructions** – for future reference.
3. **Heed all warnings** – on the product and in the owner's guide.
4. **Follow all instructions.**
5. **Do not use this product near water or moisture** – Do not use this product near a bathtub, washbowl, kitchen sink, laundry tub, in a wet basement, near a swimming pool, or anywhere else that water or moisture are present.
6. **Clean only with a dry cloth** – and as directed by Bose Corporation. Unplug the battery charger from the wall outlet before cleaning.
7. **Do not block any ventilation openings. Install in accordance with the manufacturer's instructions.**
8. **Do not install near any heat sources, such as radiators, heat registers, stoves, or other apparatus (including amplifiers) that produce heat.**
9. **Only use attachments/accessories specified by Bose.**
10. **Unplug the battery charger during lightning storms or when unused for long periods of time** – to prevent damage to this product.
11. **Refer all servicing to qualified service personnel. Servicing is required when the apparatus has been damaged in any way: such as power-supply cord or plug is damaged; liquid has been spilled or objects have fallen into the apparatus; the apparatus has been exposed to rain or moisture, does not operate normally, or has been dropped** – Do not attempt to service this product yourself. Opening or removing covers may expose you to dangerous voltages or other hazards. Please call Bose to be referred to an authorized service center near you.

Compliance with FCC rules (U.S.A., only)

This device complies with Part 15 of the FCC rules. Operation is subject to the following two conditions: (1) This device may not cause harmful interference, and (2) this device must accept any interference received, including interference that may cause undesired operation.

NOTICE

This equipment has been tested and found to comply with the limits for a Class B digital device, pursuant to Part 15 of the FCC rules. These limits are designed to provide reasonable protection against harmful interference in a residential installation. This equipment generates, uses, and can radiate radio frequency energy and, if not installed and used in accordance with the instructions, may cause harmful interference to radio communications. However, this is no guarantee that interference will not occur in a particular installation. If this equipment does cause harmful interference to radio or television reception, which can be determined by turning the equipment off and on, you are encouraged to try to correct the interference by one or more of the following measures:

- Reorient or relocate the receiving antenna.
- Increase the separation between the equipment and receiver.
- Connect the equipment to an outlet on a different circuit than the one to which the receiver is connected.
- Consult the dealer or an experienced radio/TV technician for help.

FCC WARNING

- Changes or modifications not expressly approved by the party responsible for compliance could void the user's authority to operate this equipment.
- Proper connections must be used for connection to a host computer and/or peripherals in order to meet FCC emission limits.

Welcome

English

Introducing the QuietComfort® 3 Acoustic Noise Cancelling® headphones

Thank you for purchasing the QuietComfort® 3 Acoustic Noise Cancelling® headphones from Bose. Our innovative technologies enable these on-ear headphones to reduce unwanted distractions while providing you with lifelike audio performance and a comfortable fit.

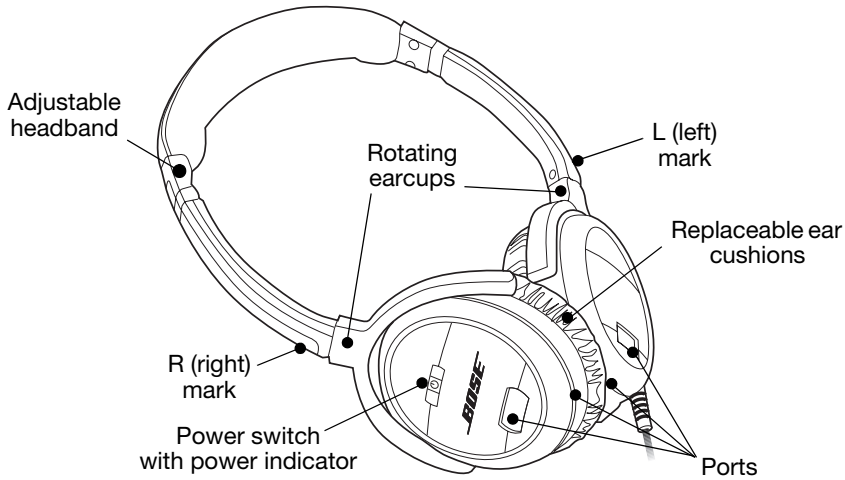

Accessories included:



Battery



Headphones audio cord

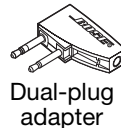

Dual-plug adapter

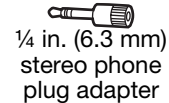
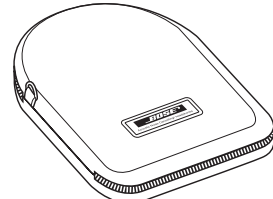
1/4 in. (6.3 mm)
stereo phone
plug adapterBattery
charger5 ft. (1.5 m) audio
extension cord

Carrying case

IMPORTANT: Before initial headphone use, it is important to fully charge the battery for a minimum of two hours. See “Charging the battery” on page 5.

Preparing Your Headphones

Charging the battery

Initial charging time for a new battery is approximately two hours. After that, charging time varies depending on the battery charge state.

1. Insert the battery into the charger.
2. Swing the plug prongs out of the charger body.
3. Plug the charger into a live AC (mains) outlet.

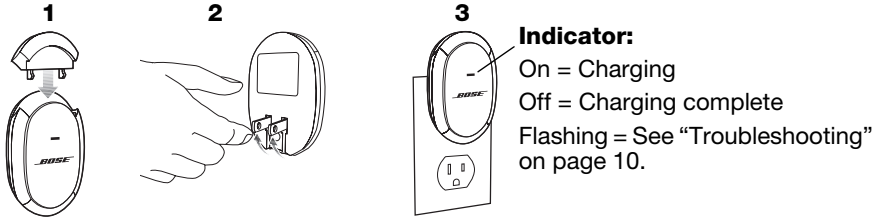

IMPORTANT: DO NOT STORE A BATTERY IN THE CHARGER.

- After charging, unplug the battery charger and remove the battery.
- Storing a battery in the charger diminishes the charged state of the battery over time and may permanently reduce the capacity of the battery.

Battery handling and precautions

- The battery does not have to be completely discharged in order to charge it. You can charge the battery at any time.
- Never leave the battery in a discharged state. Charge after use and before storage.
- Avoid extreme temperatures when charging the battery. Battery charging should occur within the temperature range of 32°F (0°C) to 95°F (35°C).
- A fully charged battery provides approximately 20 hours of use. Replace the battery when it no longer provides adequate power after charging. To order a replacement battery, see "Troubleshooting" on page 10.
- Keep the terminals on the battery, in the charger, and in the right earcup of the headphones clean at all times. Dirty terminals may cause poor electrical connections and affect performance. For cleaning instructions, see "Cleaning" on page 10.

Preparing Your Headphones

English

Installing the battery

Be sure to fully charge the battery before first use. See “Charging the battery” on page 5.

1. Make sure the headphones power switch is off.
2. Hold the headphones right earcup as shown.
3. Insert the battery into the compartment. Be sure to push the battery all the way in until it is flush with the earcup.

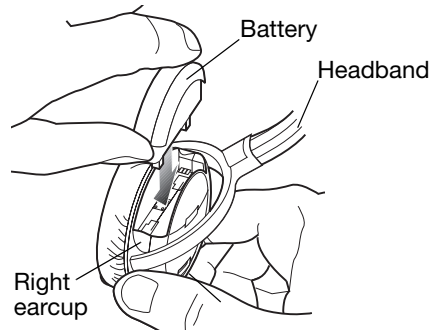

Removing the battery for charging

Perform Step 1 and 2 and lift the battery straight up and out of the battery compartment.

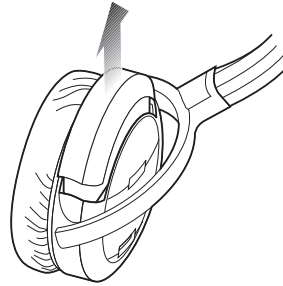

Using Your Headphones

English

Wearing your headphones

You can use your headphones only for noise reduction or for listening to audio along with the benefit of noise reduction.

As you put on the headphones, observe the L (left) and R (right) markings that identify the left and right earcups. Adjust the headband so it rests gently on top of your head and the earcup cushions fit comfortably on your ears.

Using your headphones for audio with noise reduction

For listening to an audio source, you need to use the supplied headphones cord.

1. Plug the appropriate end of the headphones cord into the left earcup.
2. Plug the other end of the cord into the audio device (see "Connecting to portable and home audio devices" on page 8).
3. Turn on the audio device, making sure the volume is initially set to a low level.
4. Turn on your headphones. The power switch indicator should light.
5. Set the volume level using the volume control on the audio device.

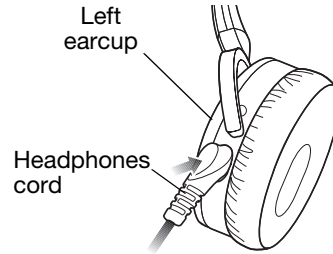

Using your headphones only for noise reduction

When using the headphones just for noise reduction, you do not need to connect the headphones cord. Just turn on your headphones and put them on your head.

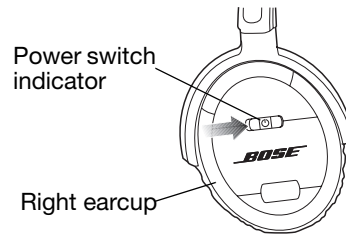

When the battery needs charging

- When the power switch indicator starts flashing the battery is in a low-charge state. From the moment the indicator starts flashing, the battery has about four hours of life left.
- When replacing a battery, make sure you charge the new battery for a minimum of two hours. See "Charging the battery" on page 5.
- Before storing the battery for an extended period of time, fully charge the battery to maximize its life.

Using Your Headphones

English

Connecting to portable and home audio devices

The 3.5 mm plug on the headphones cord allows you to connect your headphones to a variety of audio devices that use a 3.5 mm output jack:

- CD, DVD, or MP3/digital audio player
- Desktop or laptop personal computer

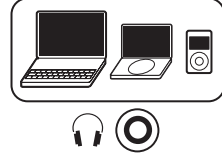

To connect to a home stereo system that has a 1/4-in. (6.3 mm) stereo output jack, use the 1/4-in. (6.3 mm) stereo adapter plug included with your headphones.



Plug the headphone cord into the stereo plug adapter and insert it into the output jack on your stereo system.

Connecting to airline audio systems

The audio output connections on airline audio systems vary, but they typically have dual or single 3.5 mm output jacks.

Note: Airline audio may not equal the high-quality audio you experience from a home stereo or portable source.



Connecting to dual output jacks

Plug the headphone cord into the dual-plug adapter and insert it into the dual output jacks.

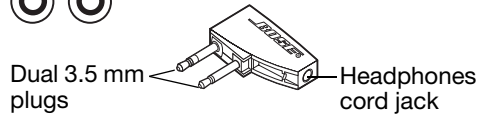

Connecting to a single output jack

Pivot the movable plug so that it snaps in place against the adapter body. Plug the headphone cord into the adapter and insert it into the single output jack.

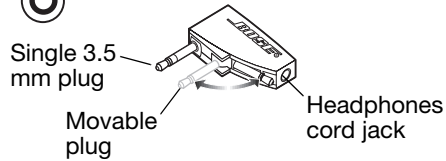

The dual-plug adapter lowers the volume levels of strong audio output signals that are common on airline systems. **If you find that the volume level is too low, remove the adapter and plug the headphone cord directly into the 3.5 mm output jack.**

Care and Maintenance

English

Folding and storing

QuietComfort® 3 Acoustic Noise Cancelling® headphones feature rotating earcups that fold flat for easy, convenient storage.

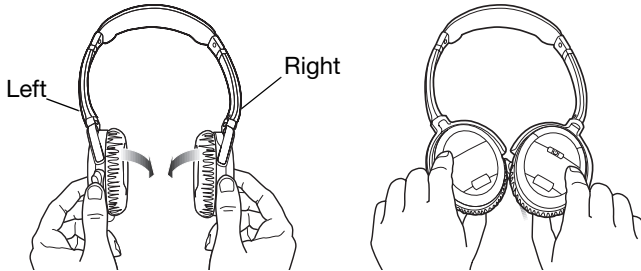

CAUTION: The earcups rotate only in one direction. Incorrectly rotating the earcups can damage the headphones.

Using the carrying case

The carrying case provides safe storage for your headphones and its accessories. The foam tray holding the battery and charger is removable, allowing you to store other items, such as an MP3 player, in the case.

Note: To maximize battery life, always charge the battery before storing it and never store the battery in the charger.

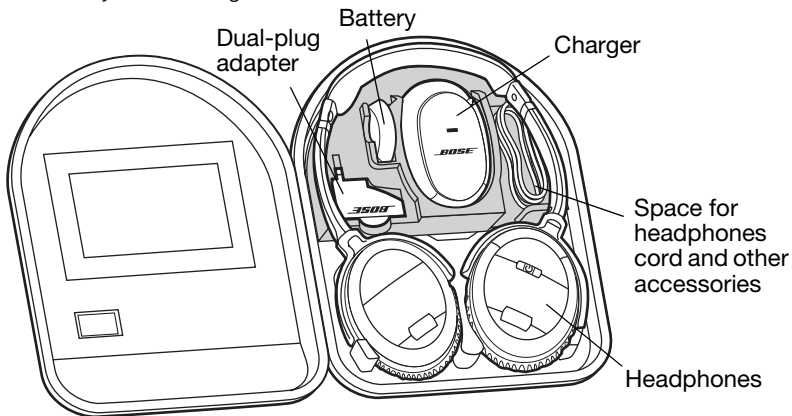

Care and Maintenance

English

Cleaning

Scheduled cleaning is not required. However, you can simply wipe the outside surface of the headphones with a dry cloth, as needed. Also, be sure that the earcup ports are clear and that no moisture is allowed into the earcups. Use only a dry cloth to clean the electrical contacts on the battery, in the charger, or in the battery compartment of the headphones.

CAUTIONS:

- Be sure to unplug the battery charger before cleaning it.
- DO NOT use a moist cloth to clean the electrical contacts on the battery, in the charger, or in the battery compartment of the headphones.

Troubleshooting

If you experience any trouble using your headphones, try the instructions in the following table. If you still need help, call for technical assistance. In the United States only, call 1-800-905-2180. For other regions, see the contact information on the inside back cover.

Problem	What to do
No noise reduction	<ul style="list-style-type: none"> • Make sure the headphones power switch is on. • Charge the battery.
Low or no volume	<ul style="list-style-type: none"> • Make sure the audio source is on and the volume is turned up. • Do not use the dual-plug adapter. • Check the headphones cord connection at the source and the earcup.
Crackling noise; intermittent loss of noise reduction	<ul style="list-style-type: none"> • Charge the battery. • Clean the contacts on the battery and in the battery compartment. See "Cleaning" on page 10. • Replace the battery.
Low rumbling sound	<ul style="list-style-type: none"> • Adjust earcup fit on your ears. • Make sure earcup ports are not blocked.
Charger indicator is flashing	<ul style="list-style-type: none"> • Remove the battery, wait 10 seconds, and insert it again. • Unplug the charger, wait 10 seconds, and plug it in again. • Make sure the air temperature is within the acceptable range for charging, 32°F (0°C) to 95°F (35°C). • Replace the battery. • Replace the charger.
Short battery life after charging	<ul style="list-style-type: none"> • Replace the battery. • Replace the charger.

Care and Maintenance

Reattaching earcup cushions

If an earcup cushion becomes detached from the earcup:

1. Align the two holes on the back of the cushion with the two posts on the earcup.
2. Push the cushion onto the earcup.
3. Press in around the outside edge of the cushion to snap it in place.
4. Make sure the cushion is flush all the way around and that there are no gaps between the cushion and the earcup.

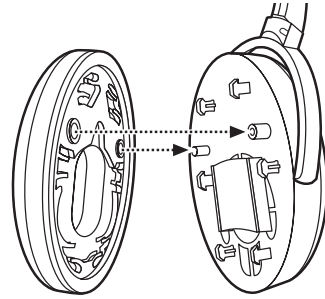

English

Accessories

You can purchase accessories from your Bose® dealer, on the Internet (www.bose.com), or by placing an order over the phone. See the inside back cover for contact information.

- Battery
- Battery charger
- Carrying case
- QC™ 3 Cell Connect Accessory Kit
- Replacement ear cushions
- Accessory kit (includes adapters and extension cord)

Power ratings

Battery charger: 100VAC - 240VAC, 5.5W
Battery: 3.7VDC, 200mAh

Información de seguridad

Lea esta guía del usuario.

Dedique el tiempo que sea necesario para seguir atentamente las instrucciones de esta guía del usuario, que le ayudará a utilizar correctamente su nuevo producto Bose® y a disfrutar de sus funciones. Guarde la guía del usuario para utilizarla como material de referencia en el futuro.

Español

ADVERTENCIAS

- Para reducir el riesgo de incendio o descarga eléctrica, no exponga el cargador de baterías a la lluvia o la humedad. No exponga el cargador a salpicaduras ni a goteos.
- El cargador de baterías debe utilizarse en interiores. No está diseñado ni se ha probado para uso al aire libre o en embarcaciones.
- Cargue la batería únicamente en un cargador aprobado por Bose Corporation. No siga cargando la batería si no llega a plena carga en el tiempo especificado. En caso contrario, la batería se podría recalentar, romper o quemar. Si observa que se deforma por el calor o que se producen fugas, deseche correctamente la batería.
- No exponga la batería a temperaturas superiores a 100°C. Si la expone a un calor excesivo, podría quemarse y explotar.
- No coloque la batería bajo la luz solar directa y no la utilice ni guarde en el interior de coches en días cálidos en los que puede estar expuesta a temperaturas por encima de 60°C. En caso contrario, la batería se podría recalentar, romper o quemar. Si utiliza la batería de este modo, puede verse afectado su rendimiento o acortarse su vida útil.
- No provoque cortocircuitos en la batería. Evite dejarla cerca de objetos metálicos como llaves, monedas, clips de papeles o joyas.
- No golpee la batería con un martillo, no la pise, arroje ni deje caer. No perforo la batería con objetos en punta, como clavos. No aplaste, abolle ni deforme la batería de ningún modo. Si la batería se deforma, deséchela correctamente.
- El uso indebido de la batería de este dispositivo puede ocasionar incendios o quemaduras por productos químicos. No se debe desmontar, calentar por encima de los 100° C ni incinerar. Sustituya la batería únicamente por el producto Bose con la referencia PC40229. El uso de otra batería puede suponer riesgos de incendio o explosión.

PRECAUCIONES

- Evite que se moje la batería. Evite usarla en condiciones de gran humedad.
- Evite las descargas electrostáticas en la batería.
- No deje caer los auriculares, no se sienta sobre ellos ni permita su inmersión en agua.
- La exposición prolongada a música alta puede causar lesiones auditivas. Evite el volumen extremo cuando utilice estos auriculares, en especial durante largos períodos de tiempo.
- No utilice los auriculares al conducir en una vía pública o en cualquier otro lugar en el que la imposibilidad de oír los sonidos externos suponga un peligro para usted u otras personas.
- Los sonidos que usted interpreta como recordatorios o avisos pueden sonar de forma diferente al utilizar los auriculares. Recuerde el modo en que pueden variar estos sonidos para poder reconocerlos cuando sea preciso.



Deseche correcta y rápidamente las baterías usadas o dañadas

siguiendo las disposiciones locales. Manténgalas fuera del alcance de los niños.
 No las quememe.

Para devolver baterías para su reciclado, póngase en contacto con Bose o con su distribuidor de Bose. En Estados Unidos únicamente, llame al 1-800-905-2180. Para otros lugares, consulte la información de contacto que figura en el interior de la cubierta posterior.



Este producto cumple con la Directiva sobre compatibilidad electromagnética (EMC) 89/336/EEC y la Directiva sobre límites de tensión 73/23/EEC. Encontrará la declaración de conformidad completa en www.bose.com/static/compliance/index.html.

©2006 Bose Corporation. Este documento no se puede reproducir, modificar, distribuir ni usar de otra forma sin el permiso previo y por escrito.

Instrucciones de seguridad importantes

Español

1. **Lea detenidamente las instrucciones** sobre todos los componentes antes de utilizar este producto.
2. **Guarde estas instrucciones** para consultarlas en el futuro.
3. **Respete todas las advertencias** que se indican en el producto y en la guía del usuario.
4. **Siga todas las instrucciones.**
5. **No utilice este producto cerca del agua o de zonas húmedas:** no lo utilice cerca de bañeras, lavabos, fregaderos, pilas, ni sobre zonas húmedas como, por ejemplo, cerca de la piscina o en cualquier otro lugar donde haya agua o humedad.
6. **Límpielo con un paño seco,** según las instrucciones de Bose Corporation. Desenchufe el cargador de baterías de la toma de pared antes de limpiarlo.
7. **No bloquee las aberturas de ventilación. Realice la instalación de acuerdo con las instrucciones del fabricante.**
8. **No lo instale el producto cerca de fuentes de calor, tales como radiadores, salidas de aire caliente, hornos u otros aparatos (incluidos amplificadores) que generen calor.**
9. **Utilice sólo conexiones y accesorios especificados por Bose.**
10. **Desenchufe el cargador de baterías durante tormentas eléctricas o si no lo va a utilizar durante mucho tiempo** para evitar que se dañe.
11. **Toda reparación debe ser realizada por personal cualificado. Lleve el dispositivo a reparar si presenta algún daño. Por ejemplo: si el cable de alimentación o el enchufe está dañado; si se ha derramado líquido o se han caído objetos sobre el dispositivo; si el dispositivo ha estado expuesto a la lluvia o a la humedad; si no funciona correctamente o se ha caído.** No intente reparar el producto usted mismo. La apertura o retirada de las tapas le expondrá a voltajes peligrosos o a otros peligros. Póngase en contacto con Bose para que le indiquen la ubicación del servicio técnico autorizado de su zona.

Cumplimiento de las normas de la FCC (sólo EE.UU.)

Este dispositivo cumple con lo estipulado en la Parte 15 de la normativa de la FCC. El funcionamiento está sujeto a las dos condiciones siguientes: (1) Este dispositivo no puede causar interferencias nocivas y (2) este dispositivo debe aceptar cualquier interferencia que reciba, incluidas las interferencias que podrían causar un funcionamiento no deseado.

NOTA

Este equipo se ha probado y ha demostrado que cumple con los límites para dispositivos digitales de clase B, de acuerdo con el apartado 15 de las normas de la FCC. Estos límites están diseñados para ofrecer una protección razonable contra las interferencias perjudiciales en una instalación doméstica. Este equipo genera, utiliza y puede irradiar energía de radiofrecuencia y, si no se instala y se utiliza de acuerdo con las instrucciones suministradas, podría ocasionar interferencias perjudiciales para las comunicaciones de radio. No obstante, no se puede garantizar que no se vayan a producir este tipo de interferencias en una instalación en particular. Si este equipo ocasiona interferencias perjudiciales en la recepción de radio o televisión, lo que puede comprobarse encendiendo y apagando el equipo, se recomienda que intente corregir la interferencia mediante una de las siguientes acciones:

- Vuelva a orientar o colocar la antena de recepción.
- Aumente la separación entre el equipo y el receptor.
- No conecte el equipo en la toma del mismo circuito que el receptor.
- Póngase en contacto con el distribuidor o con un técnico de radio y televisión.

ADVERTENCIA DE LA FCC

- Los cambios o modificaciones no aprobados expresamente por el responsable del cumplimiento normativo podrían anular la autorización que tiene el usuario para utilizar este equipo.
- Deben emplearse conexiones adecuadas para la conexión de un ordenador host y/o periféricos para cumplir los límites de emisiones de la FCC.

Bienvenido

Presentación de los auriculares QuietComfort® 3 Acoustic Noise Cancelling®

Gracias por adquirir los auriculares QuietComfort® 3 Acoustic Noise Cancelling® de Bose. Nuestras innovadoras tecnologías permiten que estos auriculares reduzcan las distracciones no deseadas al tiempo que proporcionan calidad de sonido de gran realismo y un ajuste cómodo.

Español

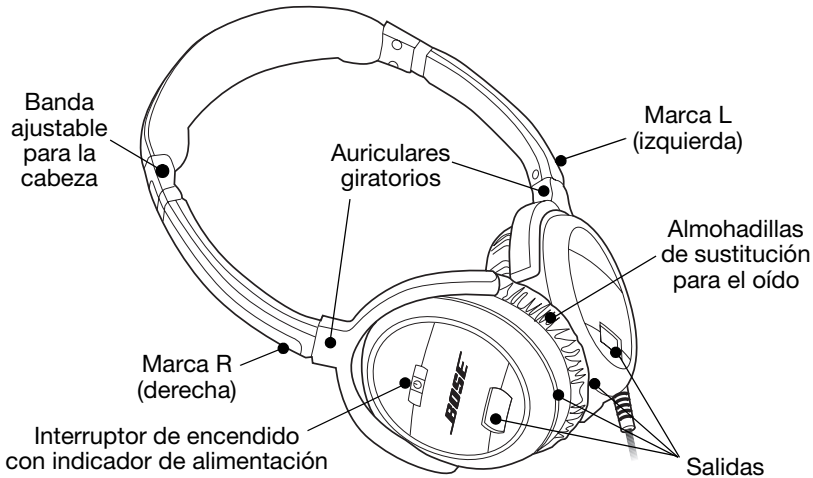

Accesorios incluidos:

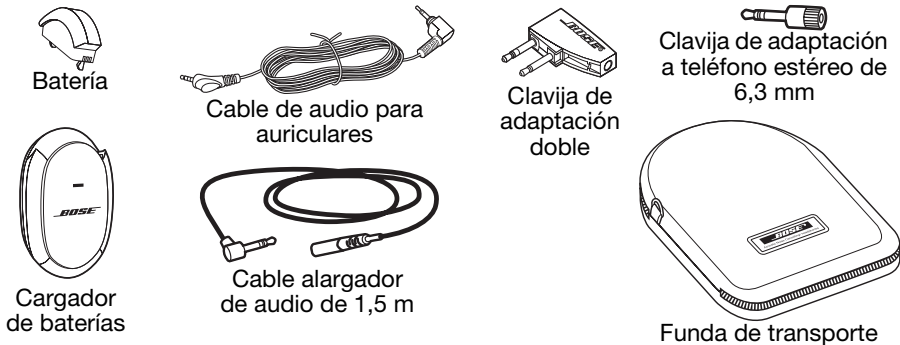

IMPORTANTE: Antes de utilizar los auriculares por primera vez, es importante cargar completamente la batería durante un mínimo de dos horas. Consulte "Carga de la batería" en la página 5.

Preparación de los auriculares

Carga de la batería

El tiempo de carga inicial de una batería nueva es de dos horas aproximadamente. Posteriormente, el tiempo de carga variará según el estado de carga de la batería.

1. Inserte la batería en el cargador.
2. Oriente los terminales del conector fuera del cuerpo del cargador.
3. Conecte el cargador a una toma de la red eléctrica en funcionamiento.

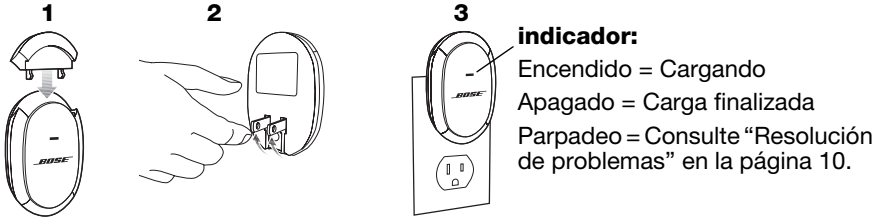

IMPORTANTE: NO GUARDE UNA BATERÍA EN EL CARGADOR.

- Después de cargar la batería, desenchufe el cargador de baterías y retírela.
- El almacenamiento de una batería en el cargador reduce el estado de carga de la batería con el tiempo y puede reducir de forma permanente la capacidad de la batería.

Manipulación de la batería y precauciones

- No es necesario que la batería esté completamente agotada para cargarla. Puede cargar la batería en cualquier momento.
- No deje la batería descargada. Cárguela después de usarla y antes de almacenarla.
- Evite temperaturas extremas cuando cargue la batería. La carga de la batería debe realizarse en un intervalo de temperaturas de 0°C a 35°C.
- Una batería cargada completamente proporciona 20 horas de uso aproximadamente. Sustituya la batería cuando no suministre energía suficiente después de cargarla. Para solicitar una batería de sustitución, consulte "Resolución de problemas" en la página 10.
- Mantenga siempre limpios los terminales de la batería, del cargador y del auricular derecho. Si los terminales están sucios pueden producirse conexiones eléctricas deficientes y verse afectado el rendimiento. Para obtener instrucciones de limpieza, consulte "Limpieza" en la página 10.

Preparación de los auriculares

Instalación de la batería

Asegúrese de cargar totalmente la batería antes de usarla por primera vez. Consulte "Carga de la batería" en la página 5.

1. Compruebe que el interruptor de encendido de los auriculares se encuentra en posición OFF.
2. Sujete el auricular derecho como se indica.
3. Inserte la batería en el compartimento. Empuje la batería cuanto pueda hasta que quede a la altura del auricular.

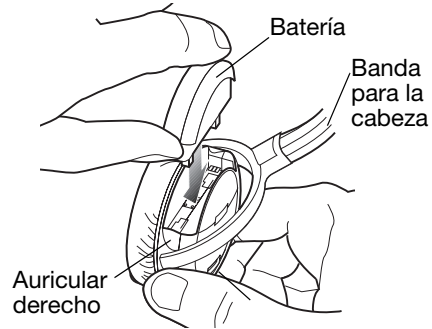

Extracción de la batería para cargarla

Siga los pasos 1 y 2 y levante la batería hacia arriba y hacia fuera del compartimento de baterías.

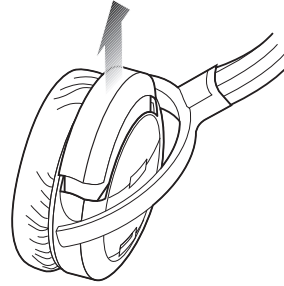

Uso de los auriculares

Cómo utilizar los auriculares

Puede utilizar los auriculares únicamente para reducir el ruido o para escuchar sonido y reducir el ruido al mismo tiempo.

Antes de ponerse los auriculares, localice las marcas que identifican el auricular izquierdo (L) y el derecho (R). Ajuste la banda para la cabeza de modo que repose ligeramente sobre la cabeza y las almohadillas de los auriculares se ajusten con comodidad en los oídos.

Español

Uso de los auriculares para audio con reducción de ruido

Para escuchar una fuente de audio deberá utilizar el cable de auriculares suministrado.

1. Conecte el extremo adecuado del cable de auriculares en el auricular izquierdo.
2. Conecte el otro extremo del cable en el equipo de audio (consulte "Conexión a equipos portátiles y domésticos de audio" en la página 8).
3. Encienda el equipo de audio, procurando que el volumen esté ajustado a un nivel bajo inicialmente.
4. Conecte los auriculares. Deberá iluminarse el indicador del interruptor de encendido.
5. Ajuste el nivel de volumen empleando el control de volumen del equipo de audio.

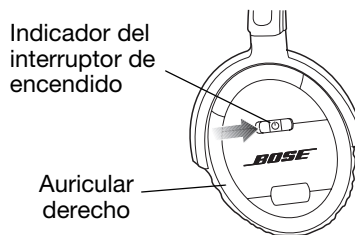
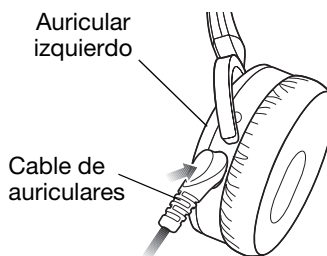

Uso de los auriculares para reducción de ruido únicamente

Si utiliza los auriculares para reducir el ruido, no necesita conectar el cable de auriculares. Encienda los auriculares y colóquelos sobre la cabeza.

Cuando es necesario cargar la batería

- Cuando el indicador del interruptor de encendido comienza a parpadear, la batería tiene poca carga. Desde el momento en que el indicador comienza a parpadear, a la batería le queda energía para cuatro horas aproximadamente.
- Cuando cambie una batería, asegúrese de cargar la nueva durante un mínimo de dos horas. Consulte "Carga de la batería" en la página 5.
- Antes de almacenar la batería durante un periodo de tiempo prolongado, cargue la batería completamente para maximizar su vida.

Uso de los auriculares

Conexión a equipos portátiles y domésticos de audio

El conector de 3,5 mm del cable de auriculares permite conectar los auriculares a diversos equipos de audio con salidas de 3,5 mm:

- CD, DVD o reproductores de MP3/audio digital
- Ordenador personal de sobremesa o portátil

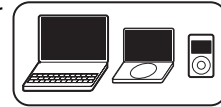

Para conectar con un equipo estéreo doméstico que tiene una salida estéreo de 6,3 mm, utilice la clavija de adaptación estéreo de 6,3 mm incluida con los auriculares.



Conecte el cable de auriculares a la clavija de adaptación estéreo e insértelo en la salida del sistema estéreo.

Conexión a sistemas de audio de líneas aéreas

Las conexiones de salida de audio en sistemas de audio de líneas aéreas varían, pero suelen disponer de salidas dobles o sencillas de 3,5 mm.

Nota: La calidad de audio en los aviones no siempre es igual de buena que la que experimenta en un equipo doméstico o fuente portátil de audio.



Conexión a salidas dobles

Conecte el cable de auriculares en la clavija de adaptación doble e insértelo en las salidas dobles.



Conectores dobles de 3,5 mm

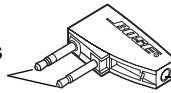

Conector del cable de auriculares

Conexión a una salida sencilla

Desplace el conector móvil hasta que quede ajustado en el cuerpo de la clavija de adaptación. Conecte el cable de auriculares en la clavija de adaptación e insértelo en la salida sencilla.

La clavija de adaptación doble reduce el volumen de las intensas señales de audio, comunes en los sistemas de las líneas aéreas. **Si el nivel de volumen le resulta excesivamente bajo, retire la clavija de adaptación y conecte el cable de auriculares directamente en la salida de 3,5 mm.**



Conector sencillo de 3,5 mm

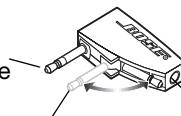

Conector móvil

Conector del cable de auriculares

Cuidado y mantenimiento

Plegado y almacenamiento

Los auriculares giratorios QuietComfort® 3 Acoustic Noise Cancelling® se pliegan fácilmente, lo que permite guardarlos fácil y cómodamente.

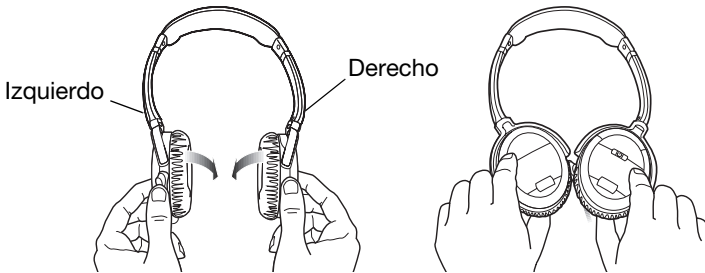

PRECAUCIÓN: Los auriculares giran en una sola dirección. Si los gira de forma incorrecta, podría dañarlos.

Uso de la funda de transporte

La funda de transporte proporciona un almacenamiento seguro para sus auriculares y accesorios. La bandeja de espuma que alberga la batería y el cargador es extraíble, lo que permite guardar otros objetos, como un reproductor de MP3.

Nota: Para maximizar la duración de la batería, cargue siempre la batería antes de almacenarla y no la guarde nunca en el cargador.

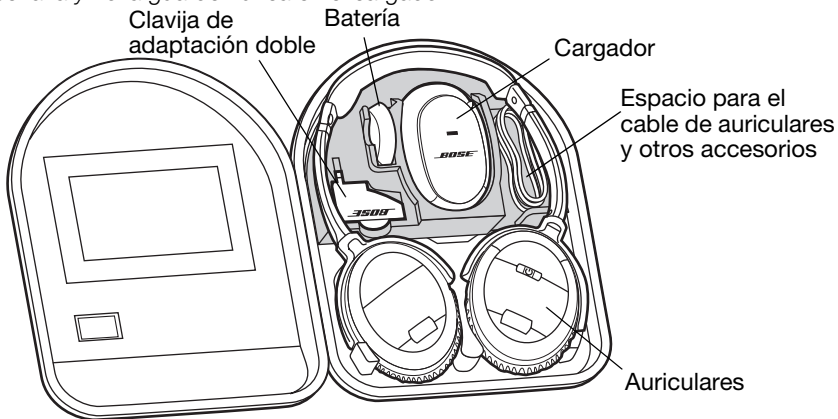

Cuidado y mantenimiento

Limpieza

No es necesario realizar una limpieza especial. Si fuera necesario, sin embargo, basta con limpiar las superficies exteriores de los auriculares con un paño seco. Asegúrese de que las salidas de los auriculares estén limpias y de que no penetre humedad en ellas. Utilice únicamente un paño seco para limpiar los contactos eléctricos de la batería, del cargador o del compartimento para baterías de los auriculares.

Español

PRECAUCIONES:

- *Desenchufe el cargador de baterías antes de limpiarlo.*
- *NO UTILICE un paño húmedo para limpiar los contactos eléctricos de la batería, del cargador o del compartimento para baterías de los auriculares.*

Resolución de problemas

Si experimenta algún problema con los auriculares, siga las instrucciones de la tabla siguiente. Si sigue necesitando ayuda, solicite asistencia técnica. En Estados Unidos únicamente, llame al 1-800-905-2180. Para otros lugares, consulte la información de contacto que figura en el interior de la cubierta posterior.

Problema	Acción
No hay reducción del ruido	<ul style="list-style-type: none"> • Compruebe que el interruptor de encendido de los auriculares se encuentra en posición ON. • Cargue la batería.
Volumen bajo o inexistente	<ul style="list-style-type: none"> • Compruebe que la fuente de audio está encendida y que el volumen está activado. • No utilice la clavija de adaptación doble. • Compruebe la conexión del cable de auriculares en la fuente y en los auriculares.
Ruido entrecortado, pérdida intermitente de reducción del ruido	<ul style="list-style-type: none"> • Cargue la batería. • Limpie los contactos de la batería y del compartimento de baterías. Consulte "Limpieza" en la página 10. • Sustituya la batería.
Sonido sordo y bajo	<ul style="list-style-type: none"> • Ajuste al auricular al oído. • Compruebe que las salidas del auricular no están bloqueadas.
El indicador de carga parpadea	<ul style="list-style-type: none"> • Extraiga la batería, espere 10 segundos y vuelva a insertarla. • Desconecte el cargador, espere 10 segundos y vuelva a conectarlo. • Compruebe que la temperatura del aire se encuentra en un intervalo aceptable para cargar la batería (de 0° a 35°C). • Sustituya la batería. • Sustituya el cargador.
Duración breve de la batería después de cargarla	<ul style="list-style-type: none"> • Sustituya la batería. • Sustituya el cargador.

Cuidado y mantenimiento

Cómo volver a colocar las almohadillas de los auriculares

Si se separa la almohadilla del auricular:

1. Alinee los dos agujeros de la parte posterior de la almohadilla con los dos salientes del auricular.
2. Presione la almohadilla sobre el auricular.
3. Presione alrededor del borde exterior de la almohadilla para ajustarlo.
4. Compruebe que la almohadilla está perfectamente alineada y que no quedan huecos entre la almohadilla y el auricular.

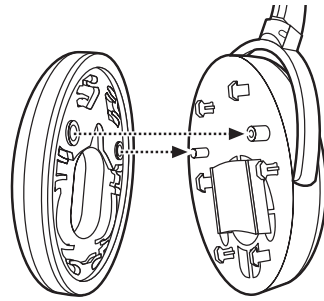

Español

Accesorios

Puede adquirir accesorios a través de su distribuidor Bose® o de Internet (www.bose.com) o realizando un pedido por teléfono. En el interior de la cubierta posterior encontrará la información de contacto.

- Batería
- Kit accesorio de conexión celular QC™ 3
- Cargador de baterías
- Almohadillas de sustitución para el oído
- Funda de transporte
- Kit de accesorios (incluye adaptadores y cable alargador)

Tensión

Cargador de baterías: 100 VCA - 240 VCA, 5,5 W

Batería: 3,7 VCC, 200 mAh

Informations relatives à la sécurité

Veillez lire cette notice d'utilisation

Prenez le temps de lire attentivement les instructions de cette notice d'utilisation. Elles vous seront précieuses pour utiliser correctement votre nouveau produit Bose®. Conservez cette notice d'utilisation pour référence ultérieure.

AVERTISSEMENTS

- Afin de limiter les risques d'incendie ou d'électrocution, n'exposez pas le chargeur de batterie à la pluie ou à l'humidité. Protégez-le de tout risque de ruissellement ou d'éclaboussure.
- Ce chargeur de batterie doit être utilisé à l'intérieur. Il n'a pas été conçu ni testé pour une utilisation en extérieur, dans des véhicules ou sur des bateaux.
- Pour charger la batterie, utilisez uniquement un chargeur approuvé par Bose Corporation. Ne prolongez pas la charge de la batterie si elle n'atteint pas la pleine charge dans le délai indiqué. La batterie pourrait chauffer, se fendre ou prendre feu. Si vous constatez une fuite ou une déformation due à la chaleur, veillez à vous débarrasser de votre batterie conformément à la réglementation.
- N'exposez pas la batterie à une température supérieure à 100° C. En cas de chaleur excessive, la batterie peut s'enflammer et exploser.
- Ne placez pas la batterie en plein soleil, ne l'utilisez pas et ne la laissez pas dans un véhicule par temps chaud si elle peut être exposée à une température de plus de 60° C. La batterie pourrait chauffer, se fendre ou prendre feu. L'utilisation de la batterie par forte chaleur peut aussi entraîner une perte de performances et abrégé sa durée de vie.
- Ne mettez pas la batterie en court-circuit. Évitez de la placer à proximité d'objets métalliques (clés, monnaie, trombones, bijoux, etc.)
- Évitez de frapper la batterie avec un marteau, de marcher dessus, de la jeter, de la laisser tomber ou de lui faire subir un choc. Ne percez pas la batterie avec un objet pointu, par exemple un clou. Évitez d'écraser ou de broyer la batterie. Si la batterie est déformée, veillez à vous en débarrasser conformément à la réglementation.
- La batterie utilisée dans cet appareil peut provoquer un incendie ou une brûlure chimique en cas de mauvais traitement. Ne la démontez pas, ne la portez pas à une température supérieure à 100 °C et ne l'incinérerez pas. Remplacez la batterie par une batterie Bose, réf. PC40229, uniquement. L'utilisation d'une autre batterie présente un risque d'incendie ou d'explosion.

ATTENTION

- N'exposez pas la batterie à l'humidité. Évitez de l'utiliser avec un taux d'humidité élevé.
- Évitez toute décharge électrostatique.
- Ne laissez pas tomber votre casque, ne vous asseyez pas dessus et ne le faites pas tomber dans l'eau.
- L'écoute prolongée de musique à un volume élevé peut causer des troubles auditifs. Il est conseillé de ne pas utiliser ce casque au volume maximum, en particulier pendant de longues durées.
- N'utilisez pas ce casque lorsque vous conduisez un véhicule automobile sur une route publique ou dans des circonstances où l'incapacité d'entendre les bruits extérieurs pourrait constituer un danger pour vous-même ou autrui.
- Les bruits qui vous servent d'alerte ou de rappel peuvent vous sembler altérés lorsque vous portez ce casque. Apprenez comment ces sons varient de manière à pouvoir les reconnaître si besoin est.



Veillez à vous débarrasser de vos batteries usagées rapidement et conformément aux réglementations locales. Conservez la batterie hors de portée des enfants. Ne l'incinérerez pas.

Pour nous renvoyer des batteries à fins de recyclage, contactez Bose ou votre revendeur. Aux États-Unis, appelez le 1-800-905-2180. Pour les autres régions, consultez la liste d'adresses en avant-dernière page de couverture.



Ce produit est conforme à la directive CEM 89/336/EEC et à la directive sur les basses tensions 73/23/EEC. L'attestation complète de conformité est disponible à l'adresse www.bose.com/static/compliance/index.html.

©2006 Bose Corporation. Toute reproduction, modification, distribution ou autre utilisation, même partielle, de ce document est interdite sans autorisation écrite préalable.

Instructions importantes relatives à la sécurité

1. **Veillez lire ces instructions** avant d'utiliser le produit. Elles sont valables pour tous les composants.
2. **Conservez-les** pour toute référence ultérieure.
3. **Respectez tous les avertissements**, qu'ils soient donnés sur le produit lui-même ou dans la notice d'utilisation.
4. **Suivez toutes les instructions.**
5. **N'utilisez pas cet appareil à proximité d'eau ou d'une source d'humidité**, telle qu'une baignoire, un lavabo, un évier de cuisine, une piscine, dans un sous-sol humide ou tout autre emplacement humide.
6. **Utilisez uniquement un chiffon sec pour le nettoyage** comme indiqué par Bose Corporation. Débranchez le chargeur de batterie de la prise électrique murale avant de le nettoyer.
7. **Ne bloquez jamais les orifices d'aération. Suivez les instructions du fabricant pour l'installation.**
8. **N'installez pas ce produit à proximité d'une quelconque source de chaleur, telle qu'un radiateur, une arrivée d'air chaud, un four ou tout autre équipement (notamment les amplificateurs) produisant de la chaleur.**
9. **Utilisez uniquement les accessoires spécifiés par Bose.**
10. **Débranchez le chargeur de batterie pendant les orages ou au cours des longues périodes de non-utilisation**, afin d'éviter de l'endommager.
11. **Confiez toute réparation à du personnel qualifié. Une réparation est nécessaire lorsque l'appareil a été endommagé de quelque façon que ce soit (endommagement du cordon d'alimentation ou de la fiche électrique, renversement d'un liquide ou de tout objet sur l'appareil, exposition de l'appareil à la pluie ou à l'humidité, mauvais fonctionnement, chute de l'appareil, etc.).** N'essayez pas de réparer ce produit vous-même. Le fait d'ouvrir ou de retirer un couvercle risque de vous exposer à des tensions dangereuses ou à d'autres dangers. Veuillez contacter Bose pour connaître les coordonnées du centre de réparation agréé le plus proche.

Français

Conformité avec la réglementation de la FCC (U.S.A. uniquement)

Cet appareil est conforme à la partie 15 de la réglementation de la FCC. Son utilisation est assujettie aux conditions suivantes : (1) cet appareil ne doit pas provoquer d'interférences et (2) cet appareil doit tolérer les interférences externes, y compris celles qui peuvent provoquer un fonctionnement anormal de cet appareil.

NOTE

Ce matériel a fait l'objet de tests prouvant sa conformité aux limites imposées aux appareils numériques de classe B, conformément à la partie 15 de la réglementation de la FCC. Ces limites sont conçues pour offrir une protection raisonnable contre les interférences nuisibles dans une installation résidentielle. Ce matériel génère, utilise et est susceptible d'émettre de l'énergie à des fréquences radio. À ce titre, s'il n'est pas installé ou utilisé conformément aux instructions, il est susceptible de perturber les communications radio. Cependant, il n'est nullement garanti que des interférences ne se produiront pas dans une installation donnée. Si ce matériel perturbe effectivement la réception de la radio ou de la télévision (ce qui peut être vérifié en allumant et en éteignant le matériel), vous êtes invité à tenter de remédier au problème en prenant une ou plusieurs des mesures ci-dessous :

- Réorientez ou déplacez l'antenne de réception.
- Augmentez la distance séparant le matériel du récepteur.
- Connectez le matériel à une prise située sur un circuit différent de celui auquel est connecté le récepteur.
- Consultez votre revendeur ou un technicien radio/TV expérimenté pour assistance.

AVERTISSEMENT DE LA FCC

- Toute modification non autorisée expressément par la société responsable de la conformité de ce produit est susceptible d'annuler le droit de l'utilisateur à mettre en œuvre celui-ci.
- Afin de respecter les limites d'émission définies par la FCC, les connexions entre ce produit et un ordinateur ou un périphérique doivent être établies à l'aide des câbles adéquats.

Bienvenue

Casque à annulation active de bruit QuietComfort® 3 Acoustic Noise Cancelling®

Nous vous remercions d'avoir acheté le casque à annulation active de bruit QuietComfort® 3 Acoustic Noise Cancelling® de Bose. Nos technologies innovantes permettent à ce casque à port sur l'oreille de réduire les bruits ambiants tout en vous offrant une reproduction réaliste du son et un port confortable.

Français

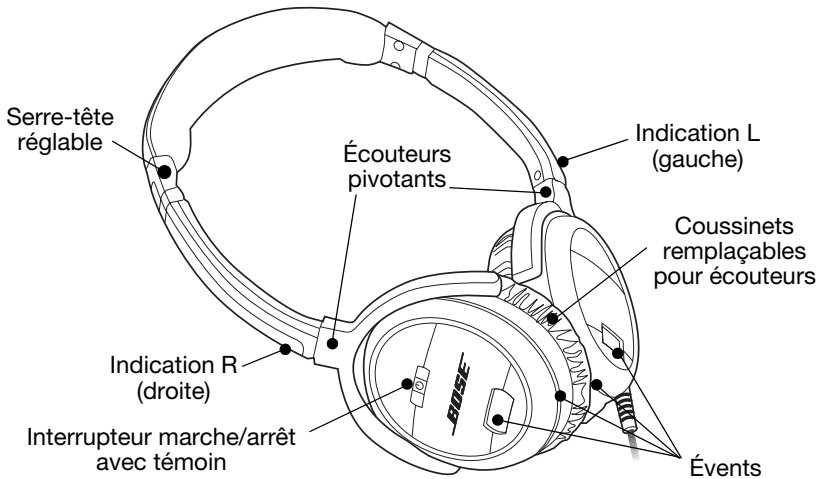

Accessoires inclus :

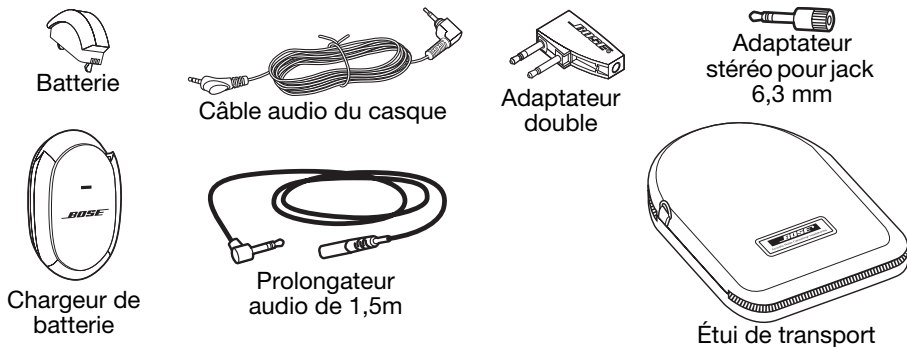

IMPORTANT : Avant toute utilisation de votre casque, il est important de charger entièrement la batterie, pendant deux heures au minimum. Reportez-vous à la section « Charge de la batterie » page 5.

Préparation du casque

Charge de la batterie

Pour une batterie neuve, le temps de charge initial est d'environ deux heures. Par la suite, la durée de charge dépend du niveau de décharge de la batterie.

1. Insérez la batterie dans le chargeur.
2. Faites pivoter les fiches hors du chargeur.
3. Branchez le chargeur à une prise électrique.

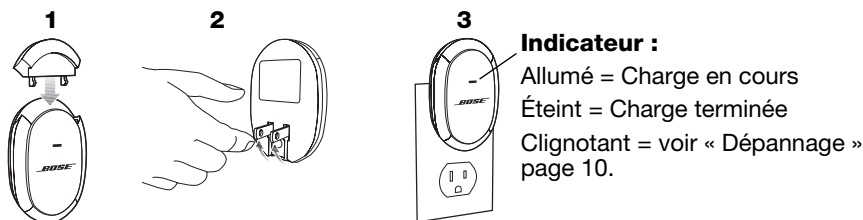

Français

IMPORTANT : NE LAISSEZ PAS UNE BATTERIE DANS LE CHARGEUR EN PERMANENCE.

- **Après la charge, débranchez le chargeur et retirez la batterie de celui-ci.**
- **Laisser une batterie dans le chargeur diminue son état de charge et peut réduire sa capacité en permanence.**

Précautions pour la manipulation des batteries

- Il n'est pas nécessaire d'attendre que la batterie soit entièrement déchargée avant de la recharger. Vous pouvez la recharger à tout moment.
- Ne laissez jamais une batterie dans l'état déchargé. Chargez-la toujours après utilisation et avant stockage.
- Lors de la charge, évitez les températures extrêmes. Une batterie doit être chargée à une température comprise entre 0°C et 35°C.
- Une batterie entièrement chargée doit avoir une autonomie d'une vingtaine d'heures. Remplacez la batterie si elle ne dispose plus d'une autonomie suffisante après la charge. Pour savoir comment commander une batterie de remplacement, consultez la section « Dépannage » page 10.
- Les bornes de la batterie doivent rester propres en permanence, que ce soit dans le chargeur ou dans l'écouteur droit du casque. Des bornes sales peuvent affaiblir la connexion électrique. Pour toutes instructions de nettoyage, reportez-vous à la section « Nettoyage » page 10.

Préparation du casque

Mise en place de la batterie

N'oubliez pas de charger intégralement votre batterie avant la première utilisation. Reportez-vous à la section « Charge de la batterie » page 5.

1. Vérifiez que le commutateur de mise sous tension est en position coupée.
2. Tenez le casque par l'écouteur droit, comme illustré ci-contre.
3. Insérez la batterie dans son compartiment. Veillez à la pousser à fond, jusqu'à ce qu'elle affleure l'écouteur.

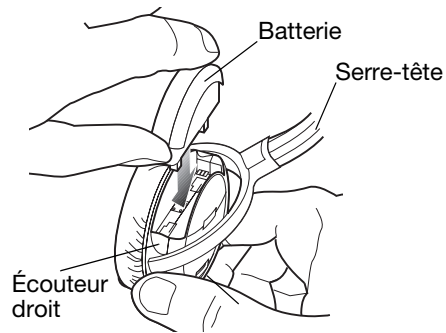

Retrait de la batterie pour la charger

Reprenez les étapes 1 et 2 ci-dessus, puis soulevez la batterie pour la dégager de son compartiment.

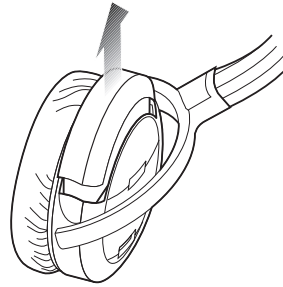

Utilisation du casque

Port du casque

Vous pouvez utiliser votre casque soit pour vous protéger du bruit, soit pour écouter du son avec une réduction des bruits ambiants.

Mettez le casque en vous aidant des lettres qui différencient l'écouteur de gauche (L) de celui de droite (R). Ajustez le serre-tête sur votre tête sans forcer, pour que les écouteurs s'adaptent bien sur vos oreilles.

Utilisation du casque pour écouter du son avec une réduction des bruits ambiants

Pour l'écoute d'une source audio, vous devez utiliser le câble audio fourni.

1. Branchez l'extrémité appropriée du cordon dans l'écouteur de gauche.
2. Branchez l'autre extrémité du cordon à un appareil audio (voir « Connexion à des appareils audio portables et Hi-Fi » page 8).
3. Allumez l'appareil audio, en veillant à ce que son volume soit initialement faible.
4. Mettez votre casque sous tension. L'indicateur de l'interrupteur doit s'allumer.
5. Réglez le volume sonore à l'aide du réglage de volume de l'appareil audio.

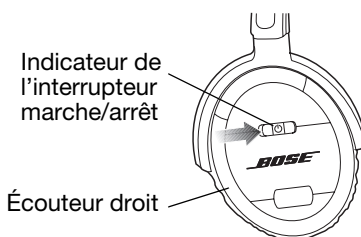
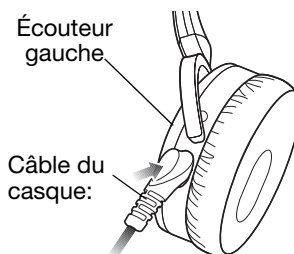

Utilisation du casque pour vous protéger du bruit

Si vous souhaitez simplement utiliser votre casque pour réduire les bruits ambiants, il n'est pas nécessaire de connecter le cordon. Il suffit d'allumer votre casque et de le placer sur votre tête.

Recharge de la batterie

- Si l'indicateur de l'interrupteur marche/arrêt se met à clignoter, cela signifie que la charge de la batterie est faible. À partir du moment où l'indicateur commence à clignoter, il reste environ quatre heures d'autonomie à la batterie.
- Avant de remplacer une batterie, veillez à charger la nouvelle batterie pendant deux heures au minimum. Reportez-vous à la section « Charge de la batterie » page 5.
- Avant de laisser la batterie inutilisée pendant une longue période, chargez-la entièrement pour optimiser sa durée de vie.

Utilisation du casque

Connexion à des appareils audio portables et Hi-Fi

Le mini-jack 3,5 mm qui équipe le cordon du casque permet de connecter celui-ci à un grand nombre d'appareils audio utilisant un connecteur de sortie de ce type :

- lecteurs de CD ou de DVD, ou lecteur numérique MP3
- ordinateur de bureau ou portable

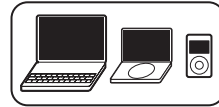

Pour connecter votre casque à une chaîne Hi-Fi équipée d'un connecteur stéréo pour casque de 6,3 mm, utilisez l'adaptateur fourni avec votre casque.



Raccordez le cordon du casque à l'adaptateur stéréo, puis insérez celui-ci dans le connecteur de sortie de votre chaîne.

Français

Connexion aux prises audio des avions

Il existe différents types de connecteurs audio utilisés dans les avions, mais en général ils sont dotés d'un ou deux connecteurs pour mini-jack 3,5 mm.

Remarque : Notez que la qualité du son proposé à bord des avions peut être inférieure à celle de votre chaîne stéréo ou d'une source portable.



Connexion à une prise mini-jack double



Raccordez le cordon du casque à l'adaptateur double, puis insérez celui-ci dans le connecteur double mini-jack.

Mini-jack
3,5 mm
double

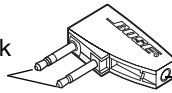

Jack du
cordon du
casque

Connexion à une prise mini-jack

Faites pivoter le mini-jack mobile jusqu'à l'emboîter en place sur l'adaptateur. Raccordez le cordon du casque à l'adaptateur, puis insérez celui-ci dans le connecteur mini-jack.



Mini-jack
3,5 mm
simple

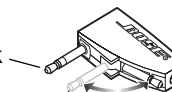

Mini-jack
mobile

Jack du
cordon du
casque

L'adaptateur double réduit le niveau de sortie audio, qui est en général très élevé sur les systèmes audio des compagnies aériennes. **Si vous trouvez que le volume est trop bas, retirez l'adaptateur et branchez le cordon du casque directement dans le connecteur pour mini-jack 3,5 mm.**

Plier et ranger les écouteurs

Le casque QuietComfort® 3 Acoustic Noise Cancelling® est doté d'écouteurs pivotants qui se plient pour donner au casque une forme plate et faciliter ainsi son rangement.

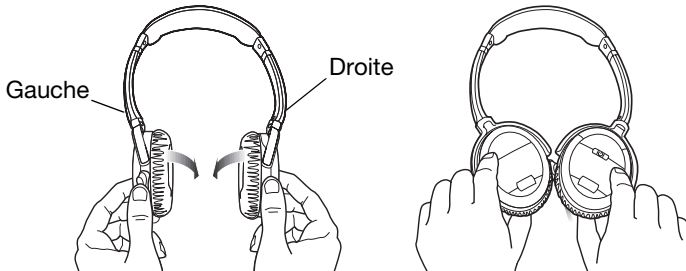

ATTENTION : Les écouteurs pivotent dans un seul sens. Pour ne pas endommager le casque, faites toujours pivoter les écouteurs dans le bon sens.

Utilisation de l'étui de transport

L'étui de transport permet de conserver à l'abri votre casque et ses accessoires. Le plateau en mousse destiné à recevoir la batterie et le chargeur est amovible. Retirez-le pour ranger dans l'étui d'autres accessoires, par exemple un lecteur MP3.

Remarque : Pour préserver la durée de vie de la batterie, chargez-la entièrement avant de la ranger, et ne la laissez jamais dans le chargeur.

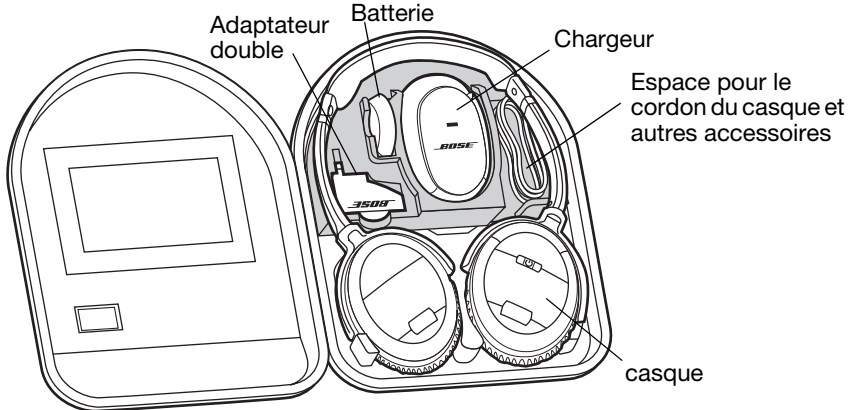

Entretien

Nettoyage

Il n'est pas nécessaire de nettoyer régulièrement votre casque. En cas de besoin, vous pouvez toutefois nettoyer simplement les surfaces externes à l'aide d'un chiffon sec. Assurez-vous également que les événements des écouteurs sont dégagés et qu'aucune humidité ne s'infiltre dans les écouteurs. Utilisez uniquement un chiffon sec pour nettoyer les contacts électriques de la batterie, du chargeur ou du compartiment de la batterie dans le casque.

ATTENTION

- Veillez à débrancher le chargeur de batterie avant de le nettoyer.
- N'utilisez PAS de chiffon humide pour nettoyer les contacts électriques de la batterie, du chargeur ou du compartiment de la batterie dans le casque.

Français

Dépannage

En cas de problème lors de l'utilisation de votre casque, consultez les instructions du tableau ci-dessous. Si vous avez encore besoin d'aide, consultez l'assistance technique. Aux États-Unis, appelez le 1-800-905-2180. Pour les autres régions, consultez la liste d'adresses en avant-dernière page de couverture.

Problème	Mesure corrective
Pas de réduction de bruit	<ul style="list-style-type: none"> • Vérifiez que le commutateur de mise sous tension est en position allumée. • Chargez la batterie.
Pas ou peu de son	<ul style="list-style-type: none"> • Vérifiez que la source audio est en service et que le volume est suffisamment monté. • N'utilisez pas l'adaptateur double. • Vérifiez la connexion entre le casque et la source.
Grésillements ; perte intermittente de la réduction des bruits extérieurs	<ul style="list-style-type: none"> • Chargez la batterie. • Nettoyez les contacts de la batterie et de son compartiment. Reportez-vous à la section « Nettoyage » page 10. • Remplacez la batterie.
Grondement sourd	<ul style="list-style-type: none"> • Placez bien les écouteurs sur vos oreilles. • Vérifiez que les ouvertures des écouteurs ne sont pas obstruées.
L'indicateur de charge clignote	<ul style="list-style-type: none"> • Retirez la batterie, attendez une dizaine de secondes et insérez à nouveau la batterie. • Débranchez le chargeur, attendez une dizaine de secondes et rebranchez le chargeur. • Vérifiez que la température est comprise entre 0° C et 35° C. • Remplacez la batterie. • Remplacez le chargeur.
Faible autonomie de la batterie après la recharge	<ul style="list-style-type: none"> • Remplacez la batterie. • Remplacez le chargeur.

Comment réattacher les coussinets des écouteurs

Si un coussinet se détache de son écouteur :

1. Aligned les deux orifices (à l'arrière du coussinet) avec les deux picots de l'écouteur.
2. Poussez le coussinet sur l'écouteur.
3. Pressez sur tout le pourtour du coussinet pour le bloquer en place.
4. Vérifiez que le coussinet est bien aligné sur tout le pourtour, et qu'il n'existe pas d'espace entre le coussinet et l'écouteur.

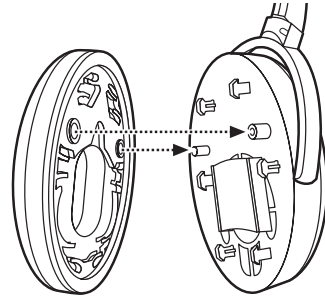

Français

Accessoires

Vous pouvez acheter des accessoires auprès de votre revendeur Bose®, sur l'Internet (www.bose.com), ou en commandant par téléphone. Consultez la liste d'adresses située sur la couverture intérieure.

- Batterie
- Chargeur de batterie
- Étui de transport
- Kit d'accessoires QC™ 3 Cell Connect
- Coussinets de remplacement pour écouteurs
- Kit d'accessoires (avec adaptateurs et câble d'extension)

Puissance nominale

Chargeur de batterie : 100VAC - 240Vca, 5,5W

Batterie : 3,7Vcc, 200mAh

安全上のご注意

このオーナーズガイドは必ずお読みください。

オーナーズガイドの指示に注意して、慎重に従ってください。ご購入いただいた Bose 製品が正しく使用でき、機能を十分に活用いただくために役立ちます。このオーナーズガイドは、将来必要なときのために保管しておいてください。

警告

- 火災や感電を避けるため、バッテリーチャージャを雨にあてたり、湿度のある場所で使用しないでください。また、バッテリーチャージャを水漏れにあてたり液体をかけたりしないでください。
- バッテリーチャージャは必ず室内で使用してください。屋外、RV 車内、船上で使用するには設計されていません。また、このような使用のテストもされていません。
- バッテリーの充電には Bose Corporation によって承認されているチャージャのみを使用してください。指定されている充電時間内に完全に充電されない場合は、バッテリーの充電をそれ以上継続しないでください。引き続き充電すると、バッテリーの高温化、破裂、発火のおそれがあります。熱による変形や漏れが見られる場合は、バッテリーを正しく処分してください。
- バッテリーを 100°C を超える温度にさらさないでください。過度な温度にさらされた場合は、バッテリーが発火したり、爆発する場合があります。
- バッテリーを直射日光のあたる場所に置いたり、60°C を超える温度になる炎天下の車内で使用したり、保管しないでください。この場合、バッテリーの高温化、破裂、発火のおそれがあります。このようなバッテリーの使用は、性能が低下したり、寿命を短くする原因になることもあります。
- バッテリーはショートさせないでください。カギ、コイン、ペーパークリップ、アクセサリなどの金属物の周辺を避けてください。
- バッテリーをハンマーでたたいたり、上に乗ったり、投げたり、落としたりして、強い衝撃を与えないでください。釘などのとがった物でバッテリーに穴を開けないでください。バッテリーをぶつかけたり、くぼませたり、変形させたりしないでください。バッテリーが変形した場合は、正しく処分してください。
- 本装置で使用するバッテリーは、正しく使用しないと、火災や化学火傷の原因になることがあります。分解したり、100°C を超える熱を与えたり、焼却しないでください。バッテリーの交換の際には、必ず Bose 部品 PC40229 を使用してください。これ以外のバッテリーを使用すると、火災や破裂の恐れがあります。

注意

- バッテリーをぬらさないでください。湿度の高い場所での使用を避けてください。
- バッテリーの静電放電を避けてください。
- ヘッドホンを落としたり、上に乗ったり、水につけたりしないでください。
- 大きな音量で長時間続けて聞くと、聴力に悪い影響を与えることがあります。ヘッドホンを長時間使用する場合は、過度な音量を避けるようにしてください。
- 公道での車の運転中や、外の音が聞こえないことによって、自身や他の人に危険が生じる可能性がある場合は、ヘッドホンを使用しないでください。
- ヘッドホンの使用中には、アラームや警告を知らせる音が通常とは違って聞こえることがあります。この音の変化に注意して、必要なときに音を聞いて認識できるようにしてください。



使用が終わったバッテリーや損傷したバッテリーは速やかに、お住まいの地区の条例に従って正しく処分してください。幼児の手の届かないところに置いてください。焼却しないでください。

リサイクルのためにバッテリーを返送するには、Bose または Bose 販売店にお問い合わせください。アメリカ国内からは、1-800-905-2180 にお電話でお問い合わせください。その他の国では、裏見返しの連絡先を参照してください。



この製品は、EMC 指令 89/336/EEC および低電圧指令 73/23/EEC に準拠します。完全な適合宣言書については、www.bose.com/static/compliance/index.html を参照してください。

© 2006 Bose Corporation. 本書のいかなる部分も、書面による事前の許可のない複製、変更、配布、その他の使用は許可されません。

安全上重要な指示

1. 本書をお読みください。製品の使用前に全体に目を通してください。
2. 本書を保管しておいてください。将来必要になるためのです。
3. すべての警告に留意してください。製品上とオーナーズガイドに示されています。
4. すべての指示に従ってください。
5. この製品を水や湿気の近くで使用しないでください。この製品を風呂、洗面台、台所の流し、洗濯桶、湿気のある地下室、プールの近く、その他の水や湿気のある場所では使用しないでください。
6. 清掃の際には乾いた布で拭いてください。Bose Corporation の指示に従ってください。清掃の前に、バッテリーチャージャを電気プラグから外してください。
7. 換気孔は塞がないでください。製造元の指示に従って取り付けてください。
8. ラジエータ、ヒートレジスタ、ストーブ、その他の熱を発する装置 (アンプを含む) の近くには設置しないでください。
9. Bose から指定されたアタッチメントまたはアクセサリのみを使用してください。
10. 雷雨時や長期間使用しない場合は、バッテリーチャージャを抜き取ってください。製品の損傷を防ぐためです。
11. サービスが必要な際には、必ず資格を持つサービス人員にお問い合わせください。装置に何らかの損傷がある場合は、サービスが必要です。たとえば、電源コードやプラグの損傷、液漏れ、物が装置上に落下した場合、装置に雨や湿度がかかった場合、正常に機能しない場合、装置を落とした場合などにはサービスが必要です。本製品を自身でサービスしようとししないでください。カバーを開いたり、取り外したりする際、電圧の危害やその他の危険にさらされることがあります。お近くの正規サービスセンターを調べるには、Bose にお問い合わせください。

日本語

FCC 規則への準拠 (米国のみ)

本装置は、FCC 規則第 15 章に準拠します。操作は次の 2 条項に対応しています。(1) 本装置は有害な干渉を引き起こしません。(2) 本装置は、誤操作を招く干渉を含む、いかなる干渉も認識しなければなりません。

通知

本装置は、FCC 規則第 15 章に定められたクラス B デジタル装置に関する規制要件に基づいて所定の試験が実施され、これに適合するものと認定されています。この規制要件は、住宅設備内で本機を操作する場合の有害な電磁干渉に対し、合理的な保護手段を提供するために設定されています。本機は無線周波数エネルギーを発生、利用、また放射することがありますので、指示通りに設置および使用されない場合は、無線通信に有害な電磁干渉を引き起こす可能性があります。しかし、特定の設置条件で干渉が発生しないことを保証するものではありません。本機が、電源のオン・オフによりラジオ・テレビ受信に有害な干渉を引き起こしていると確認された場合、次の 1 つあるいはいくつかの方法で対処を試みることをお勧めします。

- 受信アンテナの向きや位置を変える。
- 本機と受信機の距離を離す。
- 受信機の接続されている回路とは別のコンセントに本機を接続する。
- 販売店もしくは経験豊富なラジオ/テレビ技術者に相談する。

FCC 警告

- 準拠に対する責任者によって明示的に許可されていない変更や改造を行うと、この装置を操作する権利が無効になることがあります。
- FCC 電磁波規制条件に適合するため、ホストコンピュータや周辺機器への接続には、正しく接続を行ってください。

はじめに

QuietComfort 3 アコースティックノイズキャンセリング ヘッドホンの紹介

Bose 製 QuietComfort 3 アコースティックノイズキャンセリング ヘッドホンのお買い上げありがとうございます。アコースティックノイズキャンセリングヘッドホンは、その優れた技術で、不快なノイズを消去しながら、臨場感のあるクリアで心地よい音をお楽しみいただける製品です。

日本語

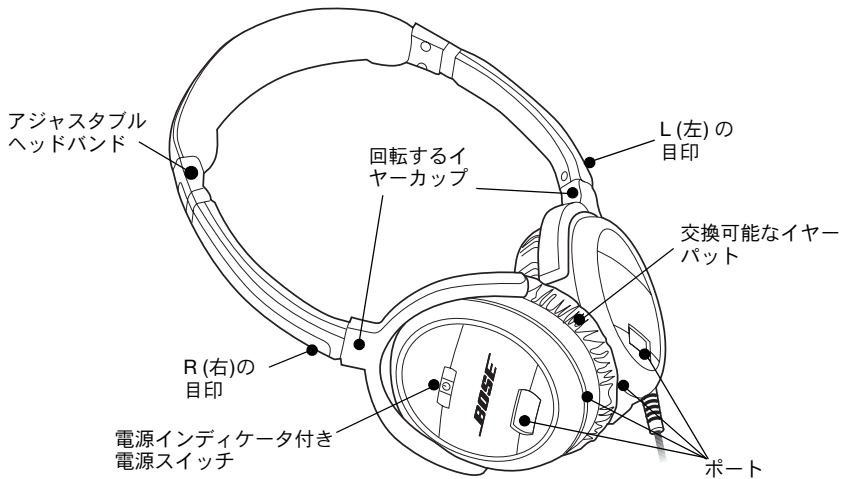

付属アクセサリ：



重要：ヘッドホンのご使用を開始する前に、必ず最低 2 時間かけてバッテリーを完全に充電してください。5 ページの「バッテリーの充電」を参照してください。

ヘッドホンの準備

バッテリーの充電

新しいバッテリーの最初の充電には、約 2 時間かかります。その後の充電時間はバッテリーの充電状態によって異なります。

1. バッテリーをチャージャに挿入します。
2. プラグの差し込み先をチャージャ本体から押し上げます。
3. チャージャを通电している AC (電源) ソケットに差し込みます。

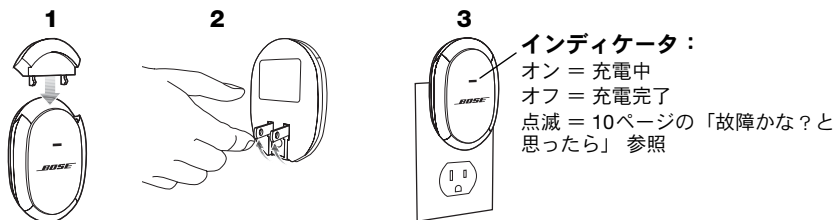

重要：バッテリーをチャージャ内で保管しないでください。

- 充電後、バッテリーチャージャを引き抜き、バッテリーを取り外してください。
- バッテリーをチャージャ内に置いておくと、時間の経過とともに充電状態が低下し、バッテリーの性能を永久的に劣化させることがあります。

バッテリーの取り扱いと注意

- バッテリーを充電する際には、完全に放電する必要はありません。バッテリーはいつでも充電できます。
- バッテリーを放電された状態で放置しないでください。使用後は充電してから、保管してください。
- バッテリーの充電中には、過度な温度を避けてください。バッテリーの充電は、0°C ~ 35°C の温度範囲内で行ってください。
- 完全に充電されたバッテリーは、約 20 時間使用できます。充電後にも適切な性能を発揮しないバッテリーは交換してください。交換用のバッテリーを注文するには、10ページの「故障かな?と思ったら」を参照してください。
- チャージャ内およびヘッドホンの右のイヤークップ内のバッテリーの端子は、絶えず清潔にしてください。汚れた端子は、電気接続を不良にし、性能に影響をきたすことがあります。清掃については、10ページの「清掃」を参照してください。

ヘッドホンの準備

バッテリーの装着

初めて使用する前には、必ずバッテリーを完全に充電してください。5ページの「バッテリーの充電」を参照してください。

1. ヘッドホンの電源スイッチがオフであることを確認します。
2. 図のヘッドホンの右のイヤークップを持ちます。
3. バッテリーをコンパートメントに挿入します。バッテリーを、イヤークップが点滅するまで差し込みます。



日本語

充電時のバッテリーの取り外し

ステップ1と2を行い、バッテリーをまっすぐ上にバッテリーコンパートメントから抜き出します。

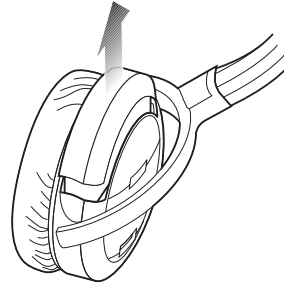

ヘッドホンの使用

ヘッドホンの装着

ヘッドホンは、ノイズキャンセリングのみとしても、ノイズをキャンセルしながらオーディオを聞くためにも使用できます。

ヘッドホンを装着する際、イヤークップの左右にあるL(左)とR(右)の目印を確認してください。ヘッドバンドを調節して、頭の頂点に乗るように、イヤークップが耳に快適にフィットするようにしてください。

ノイズキャンセリングとともにオーディオにヘッドホンを使用する場合

音源を聞くには、ヘッドホンコードを使用する必要があります。

1. ヘッドホンコードの適切な端を左のイヤークップに差し込みます。
2. コードのもう一端をオーディオ装置に差し込みます (8 ページの「ポータブルおよびホームオーディオ装置への接続」を参照)。
3. オーディオ装置の電源を入れ、最初は小さい音量にしておきます。
4. ヘッドホンの電源を入れます。電源スイッチのインディケータが点灯します。
5. オーディオ装置の音量コントロールを使用して、音量レベルを設定します。

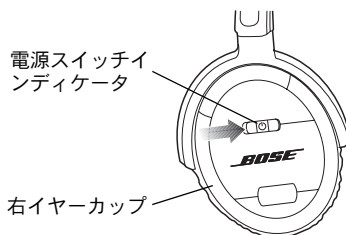
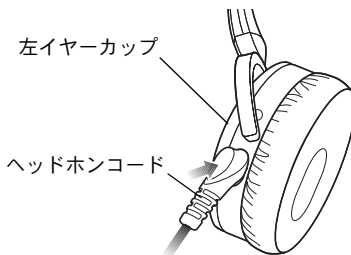

日本語

ノイズキャンセリングのみとしてヘッドホンを使用する場合

ノイズキャンセリングのみとしてヘッドホンを使用する場合、ヘッドホンコードを接続する必要はありません。ヘッドホンの電源を入れ、ヘッドホンを頭に装着します。

バッテリーの充電が必要な場合

- 電源スイッチのインディケータが点滅をはじめると、バッテリーの充電状態が低くなったことを示します。インディケータが点滅を始めた時点で、バッテリーには残り 4 時間の電力が残っています。
- バッテリーを交換する場合、新しいバッテリーは必ず最低 2 時間充電してください。5 ページの「バッテリーの充電」を参照してください。
- 長期間バッテリーを保管する前には、バッテリーの寿命を最大に伸ばすため、完全に充電してください。

ヘッドホンの使用

ポータブルおよびホームオーディオ装置への接続

ヘッドホンコードの 3.5 mm のプラグを使用すると、次のような 3.5 mm 出力ジャックを使用するさまざまなオーディオ装置にヘッドホンを接続できます。



- CD、DVD、MP3 / デジタルオーディオプレーヤー
- デスクトップおよびラップトップパーソナルコンピュータ



6.3 mm ステレオ出力ジャックを使用するホームステレオシステムに接続するには、ヘッドホンに付属の 6.3 mm ステレオアダプタプラグを使用してください。



ヘッドホンコードをステレオプラグアダプタに差し込み、それをステレオシステムの出力ジャックに差し込んでください。

説明
目次

機内オーディオシステムへの接続

機内オーディオシステムのオーディオ出力接続はそれぞれ異なりますが、ほとんどがデュアルまたはシングル 3.5 mm 出力ジャックを使用しています。

メモ: 機内オーディオでは、ホームステレオやポータブル装置からのような高音質が得られない場合があります。



デュアル出力ジャックへの接続

ヘッドホンコードをデュアルプラグアダプタに差し込み、それをデュアル出力ジャックに差し込みます。



デュアル
3.5 mm プラグ

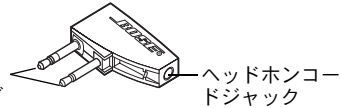

ヘッドホンコード
ドジャック

シングル出力ジャックへの接続

可動プラグを引き上げ、アダプタ本体から離れた位置に固定します。ヘッドホンコードをアダプタに差し込み、それをシングル出力ジャックに差し込みます。



シングル
3.5 mm プラグ

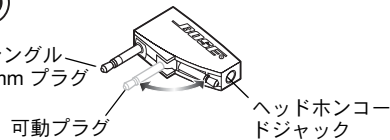

可動プラグ

ヘッドホンコード
ドジャック

デュアルプラグアダプタは、機内システムに一般的な音量レベルの強いオーディオ出力信号を弱めます。音量が小さすぎる場合は、アダプタを取り外し、ヘッドホンコードを 3.5 mm 出力ジャックに直接差し込みます。

お手入れ方法

折りたたみと保管

QuietComfort 3 アコースティックノイズキャンセリング ヘッドホンには、保管に便利な平らに折りたためる回転可能なイヤークップを使用しています。

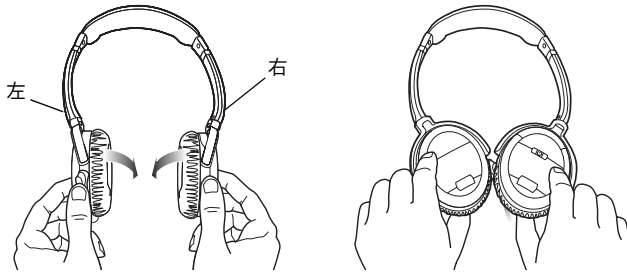

警告：イヤークップは一方向にしか回転しません。間違った方向へのイヤークップの回転は、ヘッドホンを破損することがあります。

日本語

キャリングケースの使用

キャリングケースを使用すると、ヘッドホンとアクセサリを安全に保管できます。バッテリーとチャージャを格納するフォームトレイは取り外し可能で、MP3 プレーヤーなどの他の物をケースに保管できます。

メモ：バッテリーの寿命を最大に伸ばすため、必ずバッテリーは保管前に充電し、バッテリーをチャージャ内に保管しないでください。

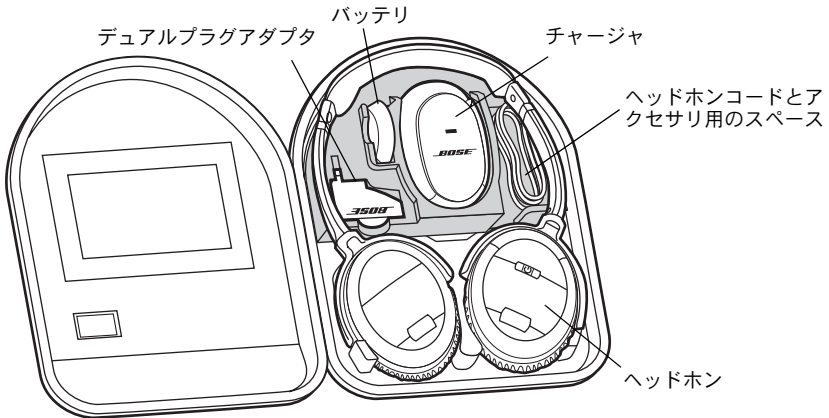

お手入れ方法

清掃

定期的な清掃は必要ありません。ただし、必要に応じてヘッドホンの外面を乾いた布で拭くことはできます。また、イヤークップのポートが清潔で、湿気がイヤークップに入らないことを確認してください。チャージャまたはヘッドホンのバッテリーコンパートメント内のバッテリーの電気接点の清掃には乾いた布のみを使用します。

注意：

- 清掃前にはバッテリーチャージャを外してください。
- チャージャまたはヘッドホンのバッテリーコンパートメント内のバッテリーの電気接点の清掃には濡れた布を使用しないでください。

故障かな？と思ったら

ヘッドホンの使用に問題が生じた場合、次の表の指示を参照してください。それでも問題が解決しない場合は、テクニカルアシスタントにお問い合わせください。アメリカ国内からは、1-800-905-2180 にお電話でお問い合わせください。その他の国では、裏見返しの連絡先を参照してください。

トラブル

トラブル	対処方法
ノイズがキャンセルされない	<ul style="list-style-type: none"> • ヘッドホンの電源スイッチがオンであることを確認します。 • バッテリーを充電します。
音が小さすぎる、聞こえない	<ul style="list-style-type: none"> • 接続している機器の電源が入っていることを確認し、音量を上げます。 • デュアルプラグアダプタを使用しません。 • 接続している機器とイヤークップのヘッドホンコードの接続を確認します。
バチバチという音がする、ノイズのキャンセリング効果が途切れる	<ul style="list-style-type: none"> • バッテリーを充電します。 • バッテリー上とバッテリーコンパートメント内の接点を清掃します。10ページの「清掃」を参照してください。 • バッテリーを交換します。
低いゴロゴロという音が聞こえる	<ul style="list-style-type: none"> • イヤークップが耳をすっぽり覆うように装着し直します。 • イヤークップポートが塞がれていないことを確認します。
チャージャインディケータが点滅する	<ul style="list-style-type: none"> • バッテリーを取り外し、10秒待ち、再び取り付けます。 • チャージャを取り外し、10秒待ち、再び取り付けます。 • 気温が 0℃ ~ 35℃ のチャージャ許容範囲であることを確認します。 • バッテリーを交換します。 • チャージャを交換します。
充電後のバッテリーの寿命が短い	<ul style="list-style-type: none"> • バッテリーを交換します。 • チャージャを交換します。

お手入れ方法

イヤークップの取り付け方

イヤークップについているパッドが外れたら、次の方法で取り付けてください。

1. パッド裏の2つの穴をイヤークップの2つのポートにそろえます。
2. パッドをイヤークップに押し付けます。
3. カップの外側周辺の端を押し、所定の位置にはめ込みます。
4. パッドの全面が平らでパッドとイヤークップの間に隙間がないことを確認します。

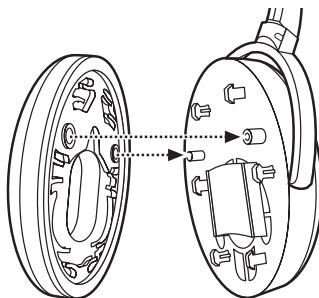

アクセサリ

アクセサリは、Bose 販売店、インターネット (www.bose.com) から、または電話で注文して購入できます。連絡先については、裏返しを参照してください。

- バッテリー
- QC™ 3 携帯電話接続アクセサリキット
- バッテリーチャージャ
- 交換用イヤークップ
- キャリングケース
- アクセサリキット (アダプタと延長コード付き)

電力定格

バッテリーチャージャ：100VAC ~ 240VAC、5.5W

バッテリー：3.7VDC、200mAh

Bose Corporation

Australia

Phone: 1 800 023 367
www.bose.com.au

Belgique/België

Phone: 012 390800
Fax: 012 390840

Canada

Phone: 1-800-465-2673
Fax: 1-800-862-2673
www.bose.ca

China

Phone: 86-21-62713000, x162
Fax: 86-21-62713008

Danmark

Phone: 04343-7777
Fax: 04343-7818

Deutschland

Phone: +49-5921-724142
Fax: +49-5921-724251
www.bose.de

France

Phone: 01-30616363
Fax: 01-30616382
www.bosefrance.fr

India

Phone: 1 600 11 2673
Fax: 91 11 2307 3823
www.boseindia.com

Ireland

Phone: (042) 9671500
Fax: (042) 9671501
www.bose.ie

Italia

Phone: 06 60 292 292
Fax: 06 60 292 119
www.bose.it

Japan

Phone: 0120-130-168
Fax: 03-5489-1069
www.bose.co.jp

Mexico

Phone: +52 (55) 52 02 35 45
Fax: +52 (55) 52 02 41 95

Nederland

Phone: 0299-390111
Fax: 0299-390109
www.bose.nl

New Zealand

Phone: 0800 501 511

Norge

Phone: 62 82 15 60
Fax: 62 82 15 69

Österreich

Phone: 01-60404340
Fax: 01-604043423

Schweiz

Phone: 061-9757733
Fax: 061-9757744

Sverige

Phone: 031-878850
Fax: 031-274891

United Kingdom

Phone: 0870 7414500
Fax: 0870 7414545
www.bose.co.uk

United States

Phone: 1-888-757-9943
Fax: 1-877-289-4366
www.bose.com

World Wide Web

www.bose.com
www.boseurope.com



294156-001

BOSE[®]
Better sound through research[®]

©2006 Bose Corporation, The Mountain,
Framingham, MA 01701-9168 USA
AM294156 Rev.00 CCM-002840

Free Manuals Download Website

<http://myh66.com>

<http://usermanuals.us>

<http://www.somanuals.com>

<http://www.4manuals.cc>

<http://www.manual-lib.com>

<http://www.404manual.com>

<http://www.luxmanual.com>

<http://aubethermostatmanual.com>

Golf course search by state

<http://golfingnear.com>

Email search by domain

<http://emailbydomain.com>

Auto manuals search

<http://auto.somanuals.com>

TV manuals search

<http://tv.somanuals.com>