

- Do not use a check valve or any other fitting which allows air to remain in the nailer. Death or serious personal injury could occur.

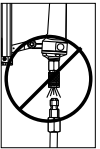

- Never place hands or any other body parts in the nail discharge area of the nailer. The nailer might eject a fastener and could result in death or serious personal injury.



- Never carry the nailer by the air hose or pull the hose to move the nailer or a compressor. Keep hoses away from heat, oil and sharp edges. Replace any hose that is damaged, weak or worn. Personal injury or tool damage could occur.



- Always assume the nailer contains nails. Never use the nailer as a toy. Do not engage in horsplay. Always keep others at a safe distance from the work area in case of accidental discharge of nails. Never point the nailer at anyone. Accidental triggering of the nailer could result in death or serious personal injury.

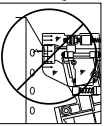

- Do not operate or allow anyone else to operate the nailer if any warnings or warning labels are not legible. Warnings or warning labels are located on the nailer magazine and body.



- Never leave the nailer unattended or connected to an air compressor when not in use. Serious personal injury can occur if someone picks up and uses the nailer without knowing the correct way to operate the nailer.

- Do not drop or throw the tool. Dropping or throwing the tool can result in damage that will make the tool unusable or unsafe. If the tool has been dropped or thrown, examine the tool closely for bent, cracked or broken parts and air leaks. STOP and repair before using or serious injury could occur.

CAUTION

- Caution indicates a potentially hazardous situation which, if not avoided, MAY result in minor or moderate injury.
- Do not modify or alter the nailer or any nailer parts. Do not use the nailer if any shields or guards are removed or altered. Do not use the nailer as a hammer. Personal injury or tool damage may occur.

- Avoid long extended periods of work with the nailer. Stop using the nailer if you feel pain in hands or arms.

- Always check that the Work Contact Element (WCE) is operating properly. A nail could accidentally be driven if the WCE is not working properly. Personal injury may occur (See "Checking the Work Contact Element" Section).
- Disconnect air supply and release attempting to clear jams because fasteners can be ejected from the front of the nailer. Personal injury may occur.

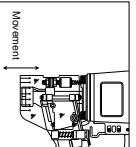

- Notice indicates important information, that if not followed, MAY cause damage to equipment.

NOTICE

- Avoid using the nailer when the magazine is empty. Accelerated wear on the nailer may occur.

- Clean and check all air supply hoses and fittings before connecting the nailer to an air supply. Replace any damaged or worn hoses or fittings. Tool performance or durability may be reduced.

- Air compressors providing air to the nailer should follow the requirements established by the American National Standards Institute Standard Z19.3-1991: Safety Standard for Compressors for Process Industries. Contact your air compressor manufacturer for information.

Nailer Components And Specifications

- **REQUIRES:** 4.5 SCFM with 25 nails per minute @ 90 psi
- **AIR INLET:** 1/4" NPT
- **NAIL SIZE RANGE:** 7/8" to 1-3/4"
- **MAGAZINE CAPACITY:** 120 Nails per load
- **SHANK DIAMETER:** 120" Diameter
- **WEIGHT:** 5 lbs., 12 oz.
- **LENGTH:** 18-5/8"
- **HEIGHT:** 10-1/2"
- **MAXIMUM PRESSURE:** 115 psi
- **PRESSURE RANGE:** 60 - 115 psi

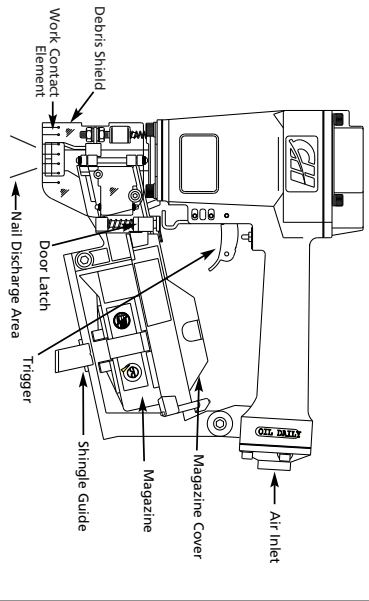

Garantía Limitada

1. DURACION: A partir de la fecha de compra por el comprador original tal como se especifica a continuación: Productos Estándar- Un año, Productos Resistentes-Dos años, Productos Robustos-Tres años
2. QUIEN OTORGA ESTA GARANTIA (EL GARANTE: Campbell Hausfeld / A Scott Fetzer Company, 100 Production Drive, Harrison, Ohio 45030, Telephone: (800) 543-6400
3. BENEFICIARIO DE ESTA GARANTIA (EL COMPRADOR): El comprador original (que no sea un revendedor) del producto Campbell Hausfeld.
4. PRODUCTOS CUBIERTOS POR ESTA GARANTIA: Todos los compresores de aire portátiles Campbell Hausfeld, herramientas u accesorios neumáticos suministrados o fabricados por el Garante.
5. COBERTURA DE LA GARANTIA: Los defectos de material y fabricación que ocurran dentro del periodo de validez de la garantía.
6. LO QUE NO ESTA CUBIERTO POR ESTA GARANTIA:
 - A. LAS GARANTIAS IMPLICITAS, INCLUYENDO LAS GARANTIAS DE COMERCIALIDAD Y CONVENIENCIA PARA UN FIN PARTICULAR, TAL COMO SE ESPECIFICA EN EL PARRAFO DE DURACION. Si este producto es empleado para uso comercial, industrial o para renta, la garantía será aplicable por noventa (90) días a partir de la fecha de compra. En algunos estados no se permiten limitaciones a la duración de las garantías implícitas, por lo tanto, en tal caso esta limitación no es aplicable.
 - B. CUALQUIER PERDIDA DAÑO INCIDENTAL, INDIRECTO O CONSECUENTE QUE PUEDA RESULTAR DE UN DEFECTO.
 - C. FALLA O MALFUNCIONAMIENTO DEL PRODUCTO CAMPBELL HAUSFELD. En algunos estados no se permite la exclusión o limitación de daños incidentales o consecuentes, por lo tanto, en tal caso esta limitación o exclusión no es aplicable. Cualquier falla que resulte de un accidente, abuso, negligencia o incumplimiento de las instrucciones de funcionamiento y uso indicadas en el (los) manual(es) que se adjuntan al producto. Un accidente, abuso, negligencia o incumplimiento de las instrucciones de funcionamiento y uso también incluirá la remoción o modificación de cualquiera de los mecanismos de seguridad. Si tales mecanismos de seguridad son removidos o modificados, esta garantía queda nula.
 - D. Los ajustes normales explicados en el(los) manual(es) que se adjuntan al producto
 - E. Los artículos o servicio normalmente requeridos para el mantenimiento del producto, tales como juntas tóricas, resortes, topes, rejilla protectora, expulsador, etc. Estos artículos de desgaste normal se garantizan por un periodo de noventa días solamente desde la fecha original de compra.
 - F. Los artículos o servicios normalmente requeridos para el mantenimiento del producto, tales como lubricantes, filtros y empaques.
7. RESPONSABILIDADES DEL GARANTE BAJO ESTA GARANTIA: Reparar o reemplazar, como lo decida el Garante, los productos o componentes defectuosos dentro del periodo de validez de la garantía.
8. RESPONSABILIDADES DEL COMPRADOR BAJO ESTA GARANTIA:
 - A. Entregar o enviar el producto o componente Campbell Hausfeld al Centro de Servicio autorizado Campbell Hausfeld más cercano. Los gastos de flete, de haberlos, deben ser pagados por el comprador.
 - B. Tener cuidado al utilizar el producto, tal como se indica(n) en el(los) manual(es) del propietario.
9. CUANDO EFECTUARA EL GARANTE LA REPARACION O REEMPLAZO CUBIERTO BAJO ESTA GARANTIA:
 - A. La reparación o reemplazo dependerá del tipo normal de trabajo del centro de servicio y de la disponibilidad de repuestos.
 - B. Si el comprador no recibe resultados satisfactorios en el Centro de Servicio a Clientes de Campbell Hausfeld, (Ver Parrato 2), Garantía limitada es válida sólo en los Estados Unidos y Canadá y le otorga derechos legales específicos. Usted también podría tener otros derechos que varían de un Estado a otro o de un país a otro.

Guía de Diagnóstico de Averías

ADVERTENCIA Deje de usar la clavadora inmediatamente si alguno de los siguientes problemas ocurre. repuestos. Podría resultar le heridas graves. Cualquier reparación o reemplazo de piezas los debe hacer un técnico calificado personal de un centro autorizado de servicio.

Problema	Causa	Solución
Hay una fuga de aire en el área de la válvula del gatillo	Los anillos en O de la cubierta de la válvula del gatillo están dañados	Debe reemplazar los anillos en O & chequear el funcionamiento del elemento de funcionamiento al contacto
Hay una fuga de aire entre la cubierta y la boquilla	Los tornillos de la cubierta están flojos Los anillos en O están dañados La defensa está dañada	Debe apretar los tornillos Debe reemplazar los anillos en O Debe reemplazar la defensa
Hay una fuga de aire entre la cubierta y la tapa	Los tornillos están flojos El empaque está dañado	Debe apretar los tornillos Debe reemplazar el empaque
La clavadora deja de clavar un clavo	La defensa está desgastada La boquilla está sucia La suciedad o daños evitan el desplazamiento libre de los clavos o el mecanismo de impulso en el cargador El resorte del mecanismo de impulso está dañado El flujo de aire hacia la clavadora es inadecuado El anillo en O del pistón está desgastado o le falta lubricación Los anillos en O de la válvula del gatillo están dañados	Debe reemplazar la defensa Debe limpiar el canal del sistema de impulso Debe limpiar el cargador Debe reemplazar el resorte Chequee las conexiones, la manguera o el compresor Debe reemplazar los anillos en O. Lubríquelos. Debe reemplazar los anillos en O
	Hay fugas de aire Hay una fuga en el empaque de la tapa	Debe apretar los tornillos y las conexiones Debe reemplazar el empaque
La clavadora funciona lentamente o pierde su potencia	La clavadora no está bien lubricada El resorte de la tapa del cilindro está roto El orificio de salida de la tapa está obstruido	Necesita lubricar la clavadora Debe reemplazar el resorte Debe reemplazar las partes internas dañadas
Hay clavos atascados en la clavadora	La guía del mecanismo de impulso está desgastada Los clavos no son del tamaño adecuado. Los clavos están doblados Los tornillos del cargador o de la boquilla están flojos El mecanismo de impulso está dañado	Debe reemplazar la guía Debe usar los clavos recomendados para esta clavadora Reemplácelos con clavos en buenas condiciones Debe apretar los tornillos Debe reemplazar el mecanismo de impulso de clavos
Hay una fuga de aire en el vástago de la válvula del gatillo	Los anillos en O o los sellos están dañados	Debe reemplazar los anillos en O o los sellos
CLAVADORES DE BOBINA		
El clavador omite clavar un clavo o no alimenta los clavos adecuadamente	Pistón de alimentación de clavos está seco Juntas tóricas dañadas en el pistón de alimentación de clavos. Verificar atascamiento del trinquete Parte inferior del cargador no está ajustada correctamente	Lubricar el pistón con lubricante extraligero Reemplazar las juntas tóricas. Revisar el tope y el resorte. Lubricar el conjunto Verificar el trinquete y el resorte de la puerta
	Alambres soldados en la bobina de clavos están rotos	No utilice los clavos
Los clavos están bloqueados en el cargador	Tamaño incorrecto de los clavos Alambres soldados en la bobina de clavos están rotos	Debe usar los clavos recomendados para el clavador No utilice los clavos

Operating The Nailer

Read this manual and understand all safety warnings and instructions before operating the nailer.

LUBRICATION

This nailer requires lubrication before using the nailer for the first time and before each use. If an inline oiler is used, manual lubrication through the air inlet is **not** required on a daily basis.

NOTICE The work surface can become damaged by excessive lubrication. Proper lubrication is the owner's responsibility. Failure to lubricate the nailer properly will dramatically shorten the life of the nailer and void your warranty.

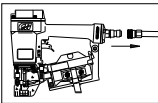
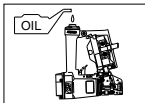
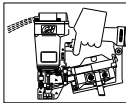
1. Disconnect the air supply from the nailer to add lubricant. 
2. Turn the nailer so the air inlet is facing up. Place 4-5 drops of 30 W non-detergent oil into air inlet. Do not use detergent oils, oil additives, or air tool oils. Air tool oils contain solvents which will damage the nailer's internal components. 
3. After adding oil, run nailer briefly. Wipe off any excess oil from the cap exhaust. 

RECOMMENDED HOOKUP

The illustration below shows the recommended hookup for the nailer.

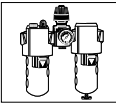
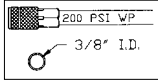
1. The air compressor must be able to maintain a minimum of 60 PSI when the nailer is being used. An inadequate air supply can cause a loss of power and inconsistent driving. 
2. An oiler can be used to provide oil circulation through the nailer. A filter can be used to remove liquid and solid impurities which can rust or "gum up" internal parts of the nailer. 
3. Use 3/8" air hoses with a minimum working pressure of 200 psi. Use 1/2" air hoses for 50' run or longer. For better performance, install a 3/8" quick plug (1/4" NPT threads) with an inside diameter of .315" (8mm) on the nailer and a 3/8" quick coupler on the air hose. 
4. Use a pressure regulator on the compressor, with an operating pressure of 0 - 125 PSI. A pressure regulator is required to control the operating pressure of the nailer between 60 and 115 psi.

CONTACT TRIP SAFETY MECHANISM

The RN1545 Coil Roofing Nailer is equipped with a contact trip safety mechanism. When both the trigger and the work contact element are depressed, a fastener will be driven.

METHODS OF OPERATING A CONTACT TRIP NAILER:

DANGER Do not touch the trigger unless driving nails. Never attach air line or carry nailer while touching the trigger. The tool could eject a fastener which will result in death or serious personal injury.

SINGLE NAIL OPERATION

This method is preferred for slower and more precise nail placement.

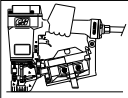
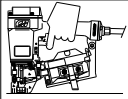
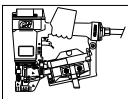
- a. Release trigger and place nose of tool against work surface. 
- b. Depress the work contact element against work surface and pull trigger to drive a fastener. 
- c. Use caution to prevent tool from driving a second nail as a result of nailer recoil. Release trigger and lift tool completely from work surface as tool recoils after each nail is driven. 

Recommended Hookup

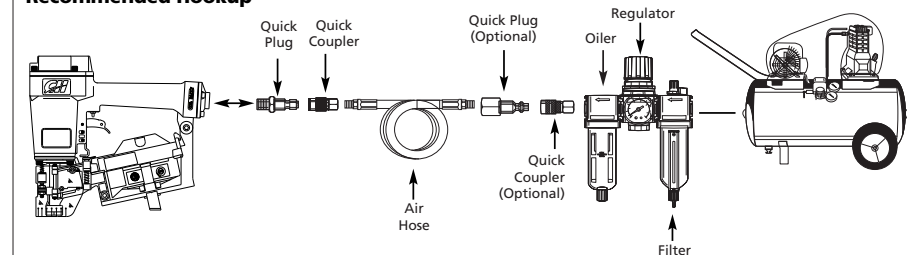

MULTIPLE NAIL OPERATION

This method is preferred for faster, less precise nail placement.

- a. Depress trigger while holding tool above work surface.
- b. Depress work contact element by tapping the nose of tool against work surface in a bouncing motion.
- c. Each time the work contact element is depressed, a fastener will be driven.

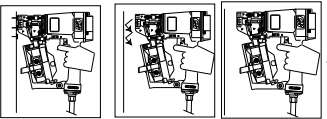

ADJUSTING NAIL PENETRATION

The RN1545 is equipped with an adjustable depth of drive feature. This feature allows the user to determine how deep the fastener will be driven into the work surface.

- a. Adjust operating pressure so nails are driven consistently. Do not exceed 115 psi.
- b. To adjust depth of drive, loosen safety assembly lock nuts with a 10mm wrench. To increase depth of drive, adjust safety assembly upward. To decrease depth of drive, adjust safety assembly downward. Make certain both lock nuts are tightened securely after each adjustment.
- c. Make sure trigger and work contact element (WCE) move freely up and down without binding or sticking after each adjustment.

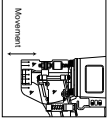

WORK CONTACT ELEMENT (WCE)

CAUTION

Check the operation of the Work Contact Element (WCE) trip mechanism before each use. The WCE must move freely without binding through its entire travel distance. The WCE spring must return the WCE to its fully extended position after being depressed. Do not operate the nailer if the WCE trip mechanism is not operating properly. Personal injury may occur.

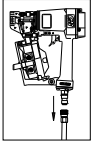

- 1. Disconnect the air supply from the nailer.

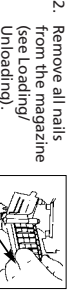

- 2. Remove all nails from the magazine (see Loading/Unloading).
- 3. Make sure the trigger and Work Contact Element (WCE) move freely up and down without sticking or binding.
- 4. Reconnect air supply to the nailer.
- 5. Depress the WCE against the work surface without pulling the trigger. The nailer **MUST NOT OPERATE**. Do not use the tool if it operates without pulling the trigger. Personal injury may result.
- 6. Remove the nailer from the work surface. The WCE must return to its original down position.

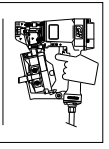
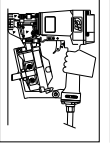

Depress the trigger and depress the WCE against the work surface. The nailer **MUST NOT OPERATE**. Do not use the tool if it operates while lifted from the work surface. Personal injury may result.

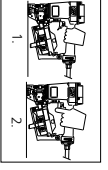
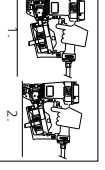

- 8. Depress the WCE against the work surface. Pull the trigger. The nailer **MUST OPERATE**.

LOADING/UNLOADING THE NAILER

- 1. Always connect the tool to the air supply before loading fasteners.
- 2. Pull the door latch down and open the door. Open magazine cover.
- 3. Check the nail platform adjustment. Change nail platform settings by pulling up on the post and twisting to the correct setting:
 - a. 7/8" and 1" nails - use top setting.
 - b. 1-1/4" and 1-1/2" nails - use middle setting.
 - c. 1-3/4" nails - use bottom setting.
- 4. The nail platform must be set for the length of nails to be used or the nails will not feed properly.
- 5. Load the coil of nails over the post in the magazine. Make sure to uncoil enough nails to reach the feed pawl. The first nail should be placed in front of the front tooth on the feed pawl in the driver channel and the nail heads must be in the slot in the nose.
- 6. Close the magazine cover and door latch.
- 7. Pull the trigger and depress the WCE against the work surface. The nailer **MUST OPERATE**.
- 8. Depress the WCE against the work surface. Pull the trigger. The nailer **MUST OPERATE**.

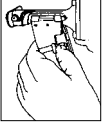

- 3. Check the nail platform adjustment. Change nail platform settings by pulling up on the post and twisting to the correct setting:
 - a. 7/8" and 1" nails - use top setting.
 - b. 1-1/4" and 1-1/2" nails - use middle setting.
 - c. 1-3/4" nails - use bottom setting.
- 4. The nail platform must be set for the length of nails to be used or the nails will not feed properly.

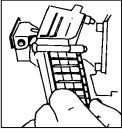
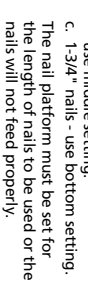

- 4. Load the coil of nails over the post in the magazine. Make sure to uncoil enough nails to reach the feed pawl. The first nail should be placed in front of the front tooth on the feed pawl in the driver channel and the nail heads must be in the slot in the nose.
- 5. Close the magazine cover and door latch.
- 6. Always unload all fasteners before removing tool from service. Unloading is the reverse of loading, except always disconnect the air hose before unloading.

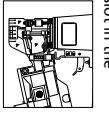

SHINGLE GUIDE ADJUSTMENT

- 1. Disconnect the air supply from the nailer.
- 2. Loosen the two screws on the shingle guide under the magazine.
- 3. Place the shingle guide against the front edge of the shingle.
- 4. Adjust the shingle guide until the desired shingle exposure is achieved.
- 5. Tighten the two screws on the shingle guide.

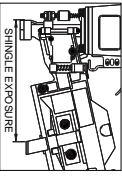

QUÉ HACER CUANDO LA CLAVADORA TENGA UN CLAVO ATASCADO

- 1. Desconecte la clavadora de la fuente de suministro de aire.
- 2. Tire el retén de la portezuela hacia abajo y abra la tapa del cargador.
- 3. Saque los clavos de la nariz del clavador.
- 4. Sujete el clavo atascado con unas pinzas y extráigalo del clavador.
- 5. Inserte un destornillador en la nariz del clavador. Empuje hacia arriba la hoja del expulsador a fin de liberar el clavo atascado.

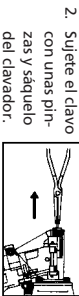
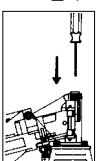
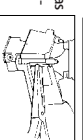

Limpieza del Clavador

- 1. Desconectar el suministro de aire del clavador.
- 2. Limpie las acumulaciones de alquitrán con acetate combustible #2 o combustible diesel. No permita que el combustible penetre en el cilindro del expulsador pues se puede causar daño. Seque completamente el clavador antes de usarlo.

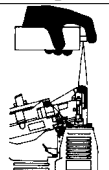

Clavos et Repuestos

ADVERTENCIA

Use solamente sujetadores Campbell Hausfeld originales (o su equivalente) - (vea la información sobre intercambio de sujetadores). Use solamente partes de repuesto Campbell Hausfeld originales. Nunca sustituya las partes. No use partes modificadas o partes que no den un rendimiento equívale al equipo original. El rendimiento de las herramientas, la seguridad y la duración pueden verse reducidos. Cuando ordene partes de repuesto o sujetadores, especifique el número de la parte.

Para reparar la clavadora

Las reparaciones de la clavadora las debe hacer SOLAMENTE un técnico calificado que tenga experiencia.

Para colocarle los sellos

Cada vez que repare una clavadora deberá limpiarle y lubricarle las partes internas. Le recomendamos que use Parker-O-lube o un lubricante equivalente en todos los anillos en O. A cada anillo en O se le debe dar un paño de lubricante para anillos antes de instalarlos. Igualmente, deberá ponerle un poco de aceite a todas las piezas que se mueven y muelles. Finalmente, después de haberla ensamblado y antes de probar la herramienta deberá ponerle unas cuantas gotas de aceite sin detergente. 30W u otro aceite similar, en las líneas de aire.

Clavos

Estos clavos para acabado de Campbell Hausfeld se puede comprar en su tienda más cercana. Si necesita ayuda para encontrar un artículo, comuníquese al 1-800-543-6400. Los clavos de Campbell Hausfeld cumplen o exceden el estándar ASTM F1667

Modelo #	Largo de los vástagos	Diámetros	Tipo de espiga	Cabeza	Acabado	Fusión de la bobina	Clavos por bobina	Clavos por Caja
FC152200	22.2 mm	.120"	Lisa	Redonda	Galvanizado	Soldadura	120	7200
FC152500	2.54 cm	.120"	Lisa	Redonda	Galvanizado	Soldadura	120	7200
FC153000	3.18 cm	.120"	Lisa	Redonda	Galvanizado	Soldadura	120	7200
FC154000	3.81 cm	.120"	Lisa	Redonda	Galvanizado	Soldadura	120	7200
FC154500	4.45 cm	.120"	Lisa	Redonda	Galvanizado	Soldadura	120	7200

Información de intercambio

Los clavos usados con la clavadora para acabado RN1545 de Campbell Hausfeld también se pueden usar con las clavadoras Rollo de techoado ATR0, Bostitch RN45, N12B, Hitachi NV45AB, Porter Cable RN175, Sears 18324 y Senco SCN200R.

OPERACION DE CLAVOS MULTIPLES

Este método se prefiere para una colocación de clavos más rápida y con menos presión.

- Presione el gatillo mientras sujeta la herramienta sobre la superficie de trabajo.
- Presione el elemento de contacto de trabajo golpeando la boca de la herramienta contra la superficie de trabajo con un movimiento de rebote.
- Cada vez que el elemento de contacto de trabajo es presionado, se clava un sujetador.

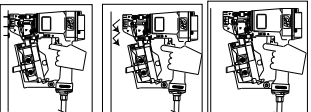
**CÓMO AJUSTAR LA PENETRACIÓN DEL CLAVO**

La RN1545 viene equipada con un mecanismo clavador de profundidad ajustable. Esto le permite al usuario determinar a qué profundidad se va a clavar en la superficie de trabajo.

- Ajuste la presión de operación a aquella que usará con regularidad para clavar los sujetadores. No exceda la presión de operación máxima de la clavadora de 7,92 bar.
- Para ajustar la profundidad del clavado suelte las tuercas de fijación del conjunto de seguridad con una llave de 10 mm. Para aumentar la profundidad del clavado, ajuste el conjunto de seguridad hacia arriba. Para disminuirlo, ajuste el conjunto de seguridad hacia abajo. Asegúrese que ambas tuercas de fijación queden bien apretadas después de cada ajuste.

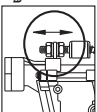

- Presione el elemento de contacto de trabajo se mueven libremente hacia arriba y hacia abajo sin atascarse o pegarse después de cada ajuste.

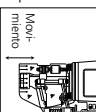
**ELEMENTO DE CONTACTO**

A PRECAUCION Chequee el funcionamiento del mecanismo del elemento de contacto antes de cada uso. El elemento de contacto se debe desplazar libremente, sin pegarse, a lo largo del área de desplazamiento. El resorte del elemento de contacto debe regresar el elemento de contacto a su posición original totalmente extendido.

- Presione el elemento de contacto de Trabajo contra la superficie de trabajo. La clavadora **DEBE OPERAR**.

**DEBE OPERAR**

La clavadora opera mientras está levantada de la superficie de trabajo.

4-5P

No use la clavadora si el mecanismo del elemento de contacto no está funcionando. Podría ocasionar heridas.

- Desconecte la clavadora de la fuente de suministro de aire.
- Saque todos los clavos del cargador (Vea la Sección Carga-Descarga).
- Carbórrese de que el gatillo y el elemento de contacto se muevan libremente en ambos sentidos sin atascarse o pegarse.

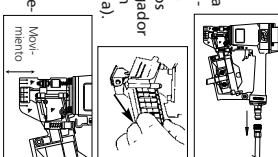
**RECONECTE LA CLAVADORA A LA FUENTE DE SUMINISTRO DE AIRE.**

- Presione el elemento de contacto contra la superficie de trabajo sin apretar el gatillo.

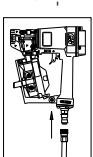
**REMOVEDA LA SUPERFICIE DE TRABAJO SIN APRETAR EL GATILLO.**

- Remuevala la clavadora de la superficie de trabajo. El Elemento de Contacto de Trabajo tiene que volver a su posición original. Presione el gatillo. La clavadora **NO DEBE OPERAR**. No use la herramienta si opera mientras está levantada de la superficie de trabajo.

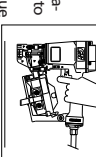
**REMOVEDA LA SUPERFICIE DE TRABAJO SIN APRETAR EL GATILLO Y PRESIONE EL ELEMENTO DE CONTACTO DE TRABAJO CONTRA LA SUPERFICIE DE TRABAJO. LA CLAVADORA DEBE OPERAR.**

- Presione el elemento de contacto de Trabajo contra la superficie de trabajo. La clavadora **DEBE OPERAR**.

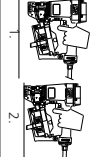
**AJUSTE DE LA GUIA PARA TEJAS DE MADERA**

- Desconecte la clavadora de la fuente de suministro de aire.
- Afíle los dos tornillos de la guía que se encuentran bajo el cargador.

**PARA CARGAR Y DESCARGAR LA CLAVADORA**

- Siempre conecte la herramienta a la fuente de suministro de aire antes de colocar los clavos.
- Tire el retén hacia abajo y abra la portezuela. Abra la tapa del cargador.
- Verifique el ajuste del portaclavos. Cambiar el ajuste del portaclavos tirando la barra y girándola a la posición correcta.
 - Los clavos de 22,2 mm (7/8") y de 2,54 cm (1") usan la posición superior.
 - Los clavos de 3,18 cm (1-1/4") y de 3,81 cm (1-1/2") usan la posición centro.
 - Los clavos de 4,45 cm (1-3/4") usan la posición inferior.

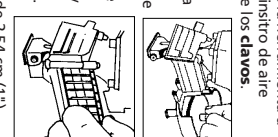
**EL PORTACLAVOS DEBE AJUSTARSE DE ACUERDO CON EL TAMAÑO DE LOS CLAVOS QUE SE USAN, DE LO CONTRARIO LA ALIMENTACIÓN DE CLAVOS NO SERÁ CONSISTENTE.**

- Coloque una bobina de clavos en el cargador sobre la barra del cargador. Asegúrese de desenrollar suficientes clavos hasta alcanzar el trinquete de avance. El primer clavo debe colocarse delante del diente delantero en el trinquete de avance; en el canal del expulsador y las cabezas de los clavos deben estar en la ranura de la nariz del clavador.

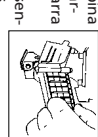
**CIERRE EL RETÉN Y LA TAPA DEL CARGADOR.**

- Para descargarla haga lo contrario que para cargarla, excepto que siempre debe desconectar la manguera de aire antes de comenzar.

**PARA DESCARGARLA**

- Desconecte la clavadora de la fuente de suministro de aire.
- Afíle los dos tornillos de la guía que se encuentran bajo el cargador.

**CLEARING A JAM FROM THE NAILER**

- Disconnect the air supply from the nailer.
- Pull the door latch down and open feeder door. Open the magazine cover.
- Pull nails away from nose area.
- Grab the jammed nail with pliers and remove.

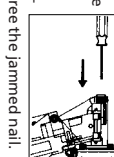
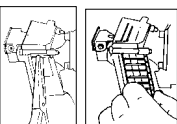
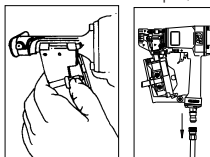
**Alternative Method:**

- Insert a screwdriver into the nose of the nailer. Push up on the driver blade to free the jammed nail.
- Grab the nail with pliers and remove.

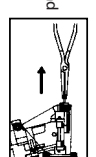
**Cleaning the Nailer**

- Disconnect the air supply from the nailer.
- Remove tar buildup with kerosene #2 fuel oil or diesel fuel. Do not allow solvent to get into the drive cylinder or damage may occur. Dry off the nailer completely before use.

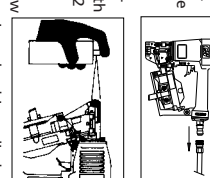
**Technical Support**

Please call our Nailer Hotline at 1-800-543-6400 with any questions regarding the operation or repair of this nailer. If calling from Ohio or outside of the continental United States, please call, 1-513-567-1182.

Nailer Repair

Nailer repairs must be performed by qualified and experienced service people ONLY.

Assembly Procedure For Seals

When repairing a nailer, the internal parts must be cleaned and lubricated. Parker O-lube or equivalent must be used on all O-rings. Each O-ring must be coated with O-lube before assembling. A small amount of oil must be used on all moving surfaces and pivots. After reassembling, a few drops of 30W non-detergent oil or equivalent, must be added through the air line before testing.

Fasteners

The following Campbell Hausfeld coil roofing nails are available at local retail stores. If you need help locating any item, call customer service at 1-800-543-6400. Campbell Hausfeld nails meet or exceed ASTM Standard F1667.

Model #	Length	Shank Diameters	Finish	Head	Collation	Nails Per Coil	Nails Per Box
FC152200	7/8"	.120"	Smooth	Full-round	Wire-Weld	120	7200
FC152500	1"	.120"	Smooth	Full-round	Wire-Weld	120	7200
FC153000	1-1/4"	.120"	Smooth	Full-round	Wire-Weld	120	7200
FC154000	1-1/2"	.120"	Smooth	Full-round	Wire-Weld	120	7200
FC154500	1-3/4"	.120"	Smooth	Full-round	Wire-Weld	120	7200

Interchange Information

Nails used in the Campbell Hausfeld RN1545 Coil Roofing Nailer will also work in ATR0 Roofing Roll, Bostitch RN45, N12B, Hitachi NV45AB, Porter Cable RN175, Sears 18324 and Senco SCN200R.

Troubleshooting Guide

⚠WARNING Stop using nailer immediately if any of the following problems occur. Serious personal injury could result. Any repairs or replacements must be done by a Qualified Service Person or Authorized Service Center.

Problem	Cause	Solution
Air leaking at trigger valve	O-Rings in trigger valve housing are damaged	Replace O-Rings. Check operation of Work Contact Element (WCE)
Air leaking between housing and nose	Loose screws in housing Damaged O-Rings Damage to bumper	Tighten screws Replace O-Rings Replace bumper
Air leaking between housing and cap	Loose screws Damaged gasket	Tighten screws Replace gasket
Nailer skips driving nail	Worn bumper Dirt in nose piece Dirty or damage prevent nails or pusher from moving freely in magazine	Replace bumper Clean drive channel Clean magazine
Nailer turns slow or has loss of power	Damaged pusher spring Inadequate air flow to nailer Worn O-Ring on piston or lack of lubrication Damaged O-Ring on trigger valve Air leaks Cap gasket leaking	Replace spring Check fitting, hose or compressor Replace and lubricate O-Rings Replace O-Rings Tighten screws and fittings Replace gasket
Nails are jammed in nailer	Nailer not lubricated sufficiently Broken spring in cylinder cap Exhaust port in cap is blocked	Lubricate nailer Replace spring Replace damaged internal parts
Nails are jammed in trigger valve stem	Guide on driver is worn Nails are not correct size Nails are bent Magazine or nose screws are loose Driver is damaged	Replace guide Use only recommended nails Replace with undamaged nails Tighten screws Replace driver
Nails are jammed in magazine	O-Rings or seals are damaged	Replace O-Rings or seals

COIL NAILERS

Nailer skips driving nail or does not feed properly	Nail feed piston is dry Damaged O-Rings on nail feed piston Crack pawl binding Magazine bottom not set correctly	High speed spindle lubricant needs to be added to piston Replace O-Rings. Check bumper and spring. Lubricate assembly Pawl and spring on door must be checked Magazine bottom must be set for length of nails used
Nails are jammed in magazine	Weld wires in nail coil are broken Nails are not the correct size Weld wires in nail coil are broken	Nails recommended for nailer must be used. Magazine bottom must be set correctly Do not use nails

Cómo usar la clavadora
Lea este manual y comprenda todas las medidas de seguridad e instrucciones antes de utilizar la clavadora.

LUBRICACION
Esta clavadora requiere lubricación antes de usarse por primera vez y antes de cada uso. Si utiliza un lubricador incorporado a la línea, no tendrá que lubricarla manualmente a diario.

⚠ AVISO La superfi cie de trabajo se podría dañar debido a la lubricación excesiva. La lubricación adecuada es la responsabilidad del propietario. Si no lubrica la clavadora adecuadamente, ésta se dañará rápidamente y la garantía se cancelaría.

1. Desconecte la clavadora de la fuente de suministro de aire para lubricarla.
2. Gire la clavadora de modo que la entrada de aire quede mirando hacia arriba. Agregue de 4 a 5 gotas de aceite no detergente 30W en la entrada de aire. No use aceites detergentes, aditivos de aceite, ni aceites para herramientas neumáticas contengan solventes que puedan averiar los componentes internos de la clavadora.
3. Después de agregar aceite, haga funcionar la clavadora brevemente. Limpie todo exceso de aceite que salga del escape de la tapa.

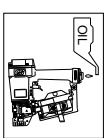

CONEXION RECOMENDADA
La ilustración de abajo le muestra la conexión recomendada para la clavadora.



1. El compresor de aire debe tener la capacidad de suministrar un mínimo de 4,14 bar cuando la clavadora esté en uso. Si el suministro de aire es inadecuado podría haber pérdida de potencia y falta de consistencia en el funcionamiento.
2. Puede utilizar un lubricador para lubricar la clavadora. Igualmente, puede utilizar un filtro para remover las impurezas líquidas y sólidas que podrían oxidar u obstruir las partes internas de la clavadora.
3. Use mangueras de 9,5 mm I.D. (3/8" I.D.) y 13,79 mm I.D. (1/2" I.D.) en diámetros para presiones mínimas de trabajo de 13,79 bar. Use mangueras de aire de 12,7 mm si la longitud de las mismas es de 15,2 m o más. Para un mejor rendimiento, instale a la clavadora un conector rápido de 9,5 mm (con rosca de 6,4 mm NPT) cuyo diámetro interno sea de 0,315" (8mm) y un acoplador rápido de 9,5 mm a la manguera de aire.
4. Use un regulador de presión (de 0-8,62 bar) en el compresor. Se necesita un regulador de presión para controlar la presión de operación de la clavadora entre 4,83 y 7,92 bar.

- a. Suelte el gatillo y coloque la boca de la herramienta contra la superficie de trabajo.
- b. Presione el elemento de contacto contra la superficie de trabajo y apriete el gatillo para clavar un sujetador.
- c. Tenga cuidado y evite que la herramienta clave un segundo clavo como resultado del retroceso de la clavadora. Suelte el gatillo y levante la herramienta completamente de la superficie de trabajo a medida que la herramienta retrocede después de que se clava cada clavo.

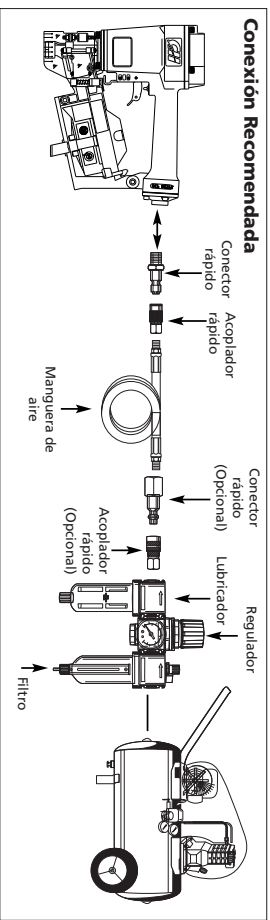
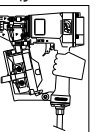
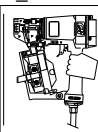

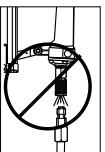

- No use una válvula de chequeo o ninguna conexión que permita que el aire permanezca en la clavadora. Se puede producir la muerte o lesiones personales graves.



- Nunca ponga las manos ni ninguna otra parte del cuerpo en el área de descarga de la clavadora. Esta puede expulsar un sujetador y producir la muerte o lesiones personales graves.



- Nunca cargue la clavadora por la parte superior de aire ni mueva la clavadora o el compresor de aire. Mantenga las manijas alejados del calor, aceite y otros materiales. Reemplace cualquier manija que esté dañada, débil o desgastada. Esto podría ocasionar heridas o daños a la herramienta.
- Siempre asuma que la clavadora está cargada. Nunca la use como juguete. Siempre mantenga a otros a una distancia segura en caso de que la clavadora se despre accidentalmente. Nunca la apunte hacia personas. Si la clavadora accidentalmente podría ocasionar la muerte o heridas graves.
- No clave un clavo encima de otro. El clavo podría salir y ocasionar la muerte o heridas graves.

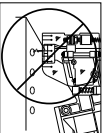

- No opere la clavadora si percita que otros la operen si las etiquetas de advertencia están ilegibles. Estas etiquetas se encuentran en el cargador o el cuerpo de la clavadora.



- Siempre revise que el Elemento de Contacto de Trabajo esté funcionando correctamente. Puede que se clave un clavo por accidente.

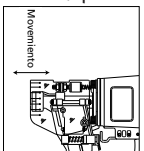

- Nunca deje la clavadora desatendida o conectada al compresor de aire si no la va a usar. Si alguien sin experiencia comienza a usarla podría ocasionar heridas graves.
- No deje que la herramienta se caiga ni la tire. Esto podría dañarla o convertirse en algo peligroso de usar. Evite que la herramienta se caiga cuidando a usted y a los demás. Si tiene fugas de aire, deje de trabajar y respaldela antes de usarla o podría ocasionar heridas graves.

- Evite trabajar con esta clavadora por largos periodos. Deje de usarla si siente dolor en las manos o en los brazos.
- Los compradores de aire usados para cumplir los requerimientos establecidos por la organización norteamericana ANSI en el código B19.3-1987; sobre seguridad y estándares para compresores de aire industriales. Contacte al fabricante de su compresor de aire para mayor información.

PRECAUCION Esto le indica que hay una situación que PODRÍA ocasionar heridas no muy graves.

- No modifique o altere la clavadora o ninguna de sus partes. No use la clavadora si le faltan alguna de las tapas protectoras o si éstas han sido modificadas. No use la clavadora como un martillo. Se pueden producir lesiones personales o daños a la herramienta.

AVISO Esto le indica una información importante, que de no seguirla, le podría ocasionar daños al equipo.

- Evite usar la clavadora cuando el depósito está vacío. Esto podría afectar su desempeño.
- Limpie y chequee todas las conexiones antes de conectar la clavadora al compresor. Reemplace las mangueras y conexiones que estén dañadas o desgastadas. El uso de piezas de la herramienta o su disponibilidad podrían reducirse.

AVISO Esto le indica una información importante, que de no seguirla, le podría ocasionar daños al equipo.

- Evite usar la clavadora cuando el depósito está vacío. Esto podría afectar su desempeño.
- Limpie y chequee todas las conexiones antes de conectar la clavadora al compresor. Reemplace las mangueras y conexiones que estén dañadas o desgastadas. El uso de piezas de la herramienta o su disponibilidad podrían reducirse.

- Componentes y Especificaciones de la Clavadora**
- **REQUIRE:** 0,12 m³/min para clavar 25 clavos por minuto a 6,21 bar
 - **ENTRADA DE AIRE:** 6,4 mm NPT
 - **RANGO DE LOS CLAVOS:** 22,2 mm a 4,44 cm
 - **CAPACIDAD DEL CARGADOR:** 120 clavos por carga
 - **DIAMETRO DE LA ESPIGA:** 3,05 mm (.120") de diámetro
 - **PESO:** 2,27 Kg, 340 g
 - **LONGITUD:** 47,31 cm
 - **ALTURA:** 26,67 cm
 - **PRECISION MAXIMA:** 7,92 bar
 - **RANGO DE LA PRESION:** 4,14 - 7,92 bar

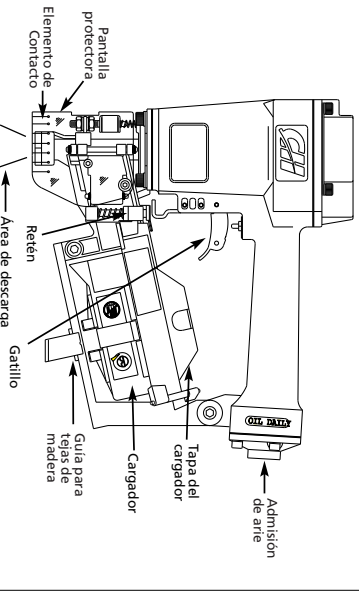

Limited Warranty

1. DURATION: From the date of purchase by the original purchaser as follows: Standard Duty Products - One Year, Serious Duty Products - Two Years, Extreme Duty Products - Three Years.
 2. WHO GIVES THIS WARRANTY (WARRANTOR): The Campbell Group/ A Scott Fetzer Company, 100 Production Drive, Harrison, Ohio, 45030, Telephone: (800) 543-6400.
 3. WHO RECEIVES THIS WARRANTY (PURCHASER): The original purchaser (other than for purposes of resale) of the Campbell Hausfeld product.
 4. WHAT PRODUCTS ARE COVERED BY THIS WARRANTY: Any Campbell Hausfeld nailer.
 5. WHAT IS COVERED UNDER THIS WARRANTY: Defects on material and workmanship which occur within the duration of the warranty period.
 6. WHAT IS NOT COVERED UNDER THIS WARRANTY:
 - A. Implied warranties, including those of merchantability and FITNESS FOR A PARTICULAR PURPOSE ARE LIMITED FROM THE DATE OF ORIGINAL PURCHASE AS STATED IN THE DURATION. If this product is used for commercial, industrial or rental purposes, the warranty will apply for ninety (90) days from the date of purchase. Some States do not allow limitation on how long an implied warranty lasts, so the above limitations may not apply to you.
 - B. ANY INCIDENTAL, INDIRECT, OR CONSEQUENTIAL LOSS, DAMAGE, OR EXPENSE THAT MAY RESULT FROM ANY DEFECT, FAILURE, OR MALFUNCTION OF THE CAMPBELL HAUSFELD PRODUCT. Some States do not allow the exclusion or limitation of incidental or consequential damages, so the above limitation or exclusion may not apply to you.
 - C. Any failure that results from an accident, purchaser's abuse, neglect or failure to operate products in accordance with instructions provided in the owner's manual(s) supplied with product. Accident, purchaser's abuse, neglect or failure to operate products in accordance with instructions shall also include the removal or alteration of any safety devices. If such safety devices are removed or altered, this warranty is void.
 - D. Normal adjustments which are explained in the owner's manual(s) provided with the product.
 - E. Items or service that are normally required to maintain the product, i.e. o-rings, springs, bumpers, debris shield, driver, etc. These said normal wear items will be covered only for ninety days from the date of original purchase.
 - F. Items or service that are normally required to maintain the product, i.e. lubricants, filters and gaskets, etc.
 7. RESPONSIBILITIES OF WARRANTOR UNDER THIS WARRANTY: Repair or replace, at Warrantor's option, products or components which are defective, have malfunctioned and/or failed to conform within duration of the warranty period.
 8. RESPONSIBILITIES OF PURCHASER UNDER THIS WARRANTY:
 - A. Deliver or ship the Campbell Hausfeld product or component to the nearest Campbell Hausfeld Authorized Service Center. Freight costs, if any, must be borne by the purchaser.
 - B. Use reasonable care in the operation and maintenance of the products as described in the owner's manual(s).
 9. WHEN WARRANTOR WILL PERFORM REPAIR OR REPLACEMENT UNDER THIS WARRANTY:
 - A. Repair or replacement will be scheduled and serviced according to the normal work flow at the servicing location, and depending on the availability of replacement parts.
 - B. If the purchaser does not receive satisfactory results from the Authorized Service Center, the purchaser should contact the Campbell Hausfeld Product Service Department (see paragraph 2).
- Limited warranty applies in the U.S. and Canada only and gives you specific legal rights. You may also have other rights which vary from state to state or country to country.

- **Ne pas utiliser un clouet ni autre raccord qui permette que l'air reste dans la cloreuse, sinon il y a risque de blessures graves par-sommelles.**

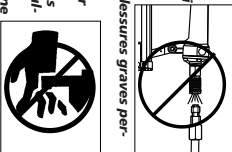

- **Ne jamais plier votre main ni votre corps dans l'endroit d'expul-sion de clous.**

- **L'expulsion d'une attaque inattendu peut causer la mort ou blessures graves.**

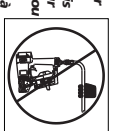

- **Ne jamais transporter la cloreuse par le tuyau à air.** Ne jamais tirer sur le tuyau pour déplacer la cloreuse ou le compresseur.



- **Toujours présumer que la cloreuse con-tient des clous.** Ne jamais traiter la cloreuse de quel que manière, toujours tenir les autres personnes à l'écart de l'endroit travaillé en cas d'expulsion accidentelle. Ne jamais diriger la décharge vers une personne. L'expulsion d'un clou accidentel de la cloreuse peut causer la mort ou blessures graves.

- **Ne jamais enfoncer les clous un par-dessus l'autre.** Le clou pour air n'a droit pour air n/c.

- **ocher et causer la mort ou une blessure grave de perforation.**



- **Ne pas utiliser la cloreuse/ni per-mettre qu'une autre personne utilise si les avertissements ou les étiquettes de danger sont situés sur le chargeur et ceux de la cloreuse ne sont pas lis-ibles.**

- **Ne jamais laisser la cloreuse sans sur-veillance ni branchée à un com-pressur si hors-service.** Il y a risque de blessures graves si la cloreuse est utilisée par une personne qui ne con-naît pas les instructions d'utilisation.

- **Ne pas échanger ni jeter l'outil car ceci peut causer du dommage le rendant dangereux à utiliser.** Si l'outil s'est fait échanger ou jeté, l'examiner soigneuse-ment afin de déterminer s'il est courbé, fendu ou si y a des fuites ou pièces détachées endommagées. Arrêter et réparer avant d'utiliser, sinon il y a risque de blessures graves.

ATTENTION

Attention situation hasardeuse potentielle qui PEUT résulter en blessures.

- Ne pas modifier ni altérer la cloreuse ou ses pièces. N'utilisez pas une cloreuse si les écrans ou protecteurs ont été enlevés ou altérés. Cela peut entraîner des blessures ou endom-mager l'appareil.
- Éviter d'utiliser la cloreuse pour une référence de travaux prolongés. Cesser d'utiliser la cloreuse si l'on ressent des douleurs dans les mains ou dans les bras.

- **Toujours vérifi-er le bon fonc-tionnement du mécanisme de déclenchement par contact (WCE).**

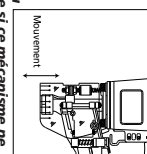

- **L'égrecion acci-dentelle de clou peut se produire si le mécanisme ne peut être déclenché correctement et cela pourrait entraîner des blessures. (Voir "Vérification du mécanisme de déclenchement par contact").**

- **Pour éviter l'expulsion d'une attaque, débrancher la source d'air et relâcher la tension du poussoir avant de procéder au déblocage.** Sinon, il y a risque de blessures graves.

AVIS

Indique de l'information importante pour éviter le dommage de l'équipement.

- Éviter l'utilisation de la cloreuse si le chargeur est vide, sinon, il y a risque de usure accéléré de l'outil.
- Nettoyer et vérifier tous les tuyaux et raccords avant de brancher la cloreuse au compresseur d'air.
- Remplacer les tuyaux ou les raccords endommagés par des produits conformes aux National Standards Institute Standard S13.3-1981; Safety Standard for Compressors for Process Industries. Contacter le fabri-cant du compresseur pour plus d'informations.

Pièces Détachées et Spécifications de la Cloreuse

- EXIGE: 0,12 m³/min avec 25 clous par minute à 621 Kpa
- PRISE D'AIR: 1/4 po NPT
- TAILLES DE CLOUS: 7/8 po à 1-3/4 po
- CAPACITÉ DU CHARGEUR: 120 Clous par charge
- Shank Diameter: .120" Diameter
- POIDS: 2,27 Kg, 340 g
- HAUTEUR: 10-1/2 po
- PRESSION MAXIMALE: 792 Kpa
- GAMME DE PRESSION: 4,14 - 792 KPa

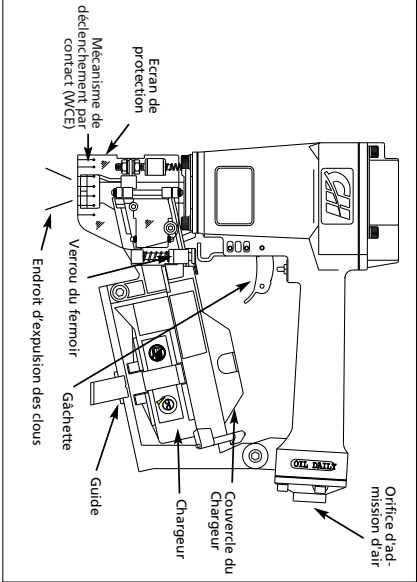

Garantie Limitée

1. DURÉE: À partir de la date d'achat par l'acheteur original - Produits À Service Standard - Un An, Produits À Service Sérieux - Deux Ans, Produits À Service Extrême - Trois Ans.
 2. GARANTIE ACCORDEE PAR (GARANT): Campbell Hausfeld/Scott Fetzer Company, 100 Production Drive, Harrison, Ohio, 45300, Téléphone: (800) 543-6400
 3. BÉNÉFICIAIRE DE CETTE GARANTIE (ACHETEUR): L'acheteur original (sauf en cas de revente) du produit Campbell Hausfeld.
 4. PRODUITS COUVERTS PAR CETTE GARANTIE: N'importe quel compresseur d'air portatif, outil pneumatique ou accessoire pneumatique supplémentaire Campbell Hausfeld qui est fourni par ou fabriqué par le Garant.
 5. COUVERTURE DE LA PRÉSENTE GARANTIE: Défauts de matière et de fabrication qui se révèlent pendant la période de validité de la garantie.
 6. LA PRÉSENTE GARANTIE NE COUVRE PAS:
 - A. Les garanties implicites, y compris celles de commercialisabilité et D'ADAPTION À UNE FONCTION PARTICULIÈRE SONT LIMITÉES À PARTIR DE LA DATE D'ACHAT INITIALE TELLE QU'INDIQUÉE DANS LA SECTION DURÉE. Si le compresseur d'air est utilisé pour une fonction commerciale, industrielle ou pour la location, la durée de la garantie sera quatre-vingt-dix (90) jours à compter de la date d'achat. Quelques Provinces (États) n'autorisent pas de limitations de durée pour les garanties implicites. Les limitations précédentes peuvent donc ne pas s'appliquer.
 - B. TOUT DOMMAGE, PERTE OU DÉPENSE FORTUIT OU INDIRECT POUVANT RÉSULTER DE TOUT DÉFAUT, PANNE OU MAU-VAIS FONCTIONNEMENT DU PRODUIT CAMPBELL HAUSELD. Quelques Provinces (États) n'autorisent pas l'exclusion ni la limitation des dommages fortuits ou indirects. La limitation ou exclusion précédente peut donc ne pas s'appliquer.
 - C. Toute défactuosité résultant d'un accident, d'une négligence ou d'une utilisation abusive ou non conforme au guide d'utilisation qui accompagne le produit. Les accidents, l'abus de la part de l'acheteur, la négligence ou le manquement à utiliser les produits conformément aux instructions comprend aussi l'enlèvement ou la modification de tout dispositif de sécurité. Si de tels dispositifs sont enlevés ou modifiés, cette garantie est nulle.
 - D. Les réglages normaux décrits dans le guide d'utilisation qui accompagne le produit.
 - E. Articles ou services normaux pour l'entretien du produit, par ex.: joints toriques, ressorts, butées, protecteurs, mécanisme d'entraînement, etc. De tels articles sujets à l'usure normale ne sont couverts que pour quatre-vingt-dix jours à compter de la date d'achat original.
 - F. Articles ou services qui sont exigés pour l'entretien du produit, graisses, filtres et joints détartrés par exemples.
 7. RESPONSABILITÉS DU GARANT AUX TERMES DE CETTE GARANTIE: Réparation ou remplacement, au choix du Garant, des produits ou pièces qui se sont révélés défectueux pendant la durée de validité de la garantie.
 8. RESPONSABILITÉS DE L'ACHETEUR AUX TERMES DE CETTE GARANTIE:
 - A. Livraison ou expédition du produit ou de la pièce Campbell Hausfeld au Centre De Service Autorisé Campbell Hausfeld. Taux de frais, si applicables, sont la responsabilité de l'acheteur.
 - B. Utilisation et entretien du produit avec un soin raisonnable, ainsi que le décrit(vent) le(s) manuel(s) d'utilisation.
 9. RÉPARATION OU REMPLACEMENT EFFECTUÉ PAR LE GARANT AUX TERMES DE LA PRÉSENTE GARANTIE:
 - A. La réparation ou le remplacement sera prévu et exécuté en fonction de la charge de travail dans le centre de service et dépendra de la disponibilité des pièces de rechange.
 - B. S'il acheteur n'est pas satisfait des services du Centre De Service Autorisé, l'acheteur devrait contacter le Département De Service Campbell Hausfeld (se référer au paragraphe 2).
- Garantie limitée est valide dans les É.-U. et au Canada seulement et vous donne des droits judiciaires spécifiques. Vous pouvez également pour d'autres droits qui varient d'un État à l'autre ou d'un pays à l'autre.

Guide De Dépannage

⚠ AVERTISSEMENT

Cessez l'utilisation de la cloueuse immédiatement en cas des problèmes suivants, car il résulte un risque de blessures graves. Toutes réparations doivent être effectuées par un Technicien Qualifié ou par un Centre De Service Autorisé.

Problème	Cause	Solution
Fuite d'air à l'endroit de la soupape de la gâchette	Joints torique endommagés dans le carter de la soupape de la gâchette	Remplacer les joints toriques et vérifier le fonctionnement du mécanisme de déclenchement par contact
Fuite d'air entre le carter et le nez	Vis desserrées dans le carter Joints torique endommagés Amortisseur endommagé	Serrer les vis Remplacer les joints torique Remplacer l'amortisseur
Fuite d'air entre le carter et le capuchon	Vis desserrées Joint d'étanchéité endommagé	Serrer les vis Remplacer le joint d'étanchéité
La cloueuse saute un clou pendant l'expulsion	Amortisseur usé Saleté dans la pièce du nez Saleté ou dommage qui empêche le fonctionnement libre des clous ou du pousoir dans le chargeur Ressort de pousoir endommagé Circulation d'air insuffisante à la cloueuse Joint torique du piston usé ou manque de lubrification	Remplacer l'amortisseur Nettoyer la rainure du chassoir Nettoyer le chargeur Remplacer le ressort Inspecter le raccord, tuyau ou le compresseur Remplacer les joints torique. Graisser.
	Joint torique de la soupape de gâchette endommagé	Remplacer les joints torique
	Fuites d'air Fuite du joint étanchéité du capuchon	Serrer les vis et raccords Remplacer le joint d'étanchéité
La cloueuse fonctionne lentement ou à une perte de puissance	Graissage insuffisant de la cloueuse Rupture du ressort du capuchon de cylindre Orifice d'échappement du capuchon obstrué	Graisser la cloueuse Remplacer le ressort Remplacer les pièces internes endommagées
Blocage des clous	Guide du chassoir usé Clous de mauvaise taille Clous courbés Vis du chargeur ou nez dégaçés Chassoir endommagé	Remplacer le guide Utiliser les clous de taille recommandée Remplacer les clous Serrer les vis Remplacer le chassoir
Fuite d'air à la tige de soupape de la gâchette	Joint toriques ou joints d'étanchéité endommagés	Remplacer les joints toriques ou les joints d'étanchéité

CLOUEUSES A BOBINE

Raté d'expulsion ou alimentation inadéquate	Piston d'alimentation des clous asséché Joints toriques du piston d'alimentation des clous endommagés Cliquet du fermail bloqué Carrousel de chargeur mal réglé Fils de jonction de la bobine brisés	Lubrifier le piston avec du lubrifiant à aiguille haute vitesse Remplacer les joints toriques, vérifier le butoir et le ressort. Lubrifier Vérifier le cliquet et le ressort du fermail Régler le carrousel selon la longueur des clous utilisés Ne pas utiliser les clous
Clous bloqués dans le chargeur	Dimension des clous inadéquate Fils de jonction de la bobine brisés	Utiliser des clous approuvés et régler le carrousel du chargeur en conséquence Ne pas utiliser les clous

Utilisation de la Cloueuse

Lire attentivement ce manuel afin de comprendre tous les avertissements de sécurité et instructions avant d'utiliser la cloueuse.

GRAISSAGE

Cette cloueuse exige le graissage avant son usage initial et avant chaque usage. Si vous utilisez un graisseur en canalisation, le graissage manuel à travers la prise d'air n'est pas exigé quotidiennement.

⚠ AVIS

La sur face de travail peut être endommagée par le graissage excessif. Le graissage correct est la responsabilité de l'utilisateur. Manque de graisser la cloueuse correctement peut raccourcir la durée de la cloueuse et peut annuler votre garantie.

- Débrancher la source d'air de la cloueuse avant de graisser.
- Tourner la cloueuse de manière à ce que la prise d'air comprimé soit dirigée vers le haut. Introduire 4 ou 5 gouttes d'huile non-détergente dans la prise d'air comprimé. Ne pas utiliser d'huile détergente, d'additif à huile ni d'huile pour outils à air comprimé. Ces dernières contiennent des solvants qui peuvent endommager les pièces intérieures de la cloueuse.
- Après l'addition d'huile, faire fonctionner brièvement la cloueuse. Enlever tout excès d'huile sortant par le déflecteur d'échappement.

BRANCHEMENT RECOMMANDÉ

Le branchement recommandé est illustré ci-dessous.

- Le compresseur d'air doit conserver un minimum de 414 kPa pendant l'utilisation de la cloueuse. L'alimentation d'air insuffisante peut réduire la puissance de la cloueuse et peut affecter l'efficacité de l'enfoncement.



- Un graisseur peut être utilisé pour fournir la circulation d'huile à travers la cloueuse. Un filtre peut être utilisé pour enlever les matières liquides et solides qui peuvent encrasser les pièces internes de la cloueuse.

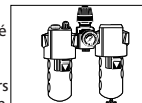

- Utiliser des tuyaux d'air de 3/8 po avec une pression de service minimum de 1034 kPa. Utiliser les tuyaux d'air de 1/2 po pour 15,24 m ou plus. Pour un meilleur rendement, installer un bouchon rapide de 3/8 po avec (filets de 1/4 po NPT) un diamètre intérieur de .315 (8mm) sur la cloueuse et un raccord rapide de 3/8 po sur le tuyau.

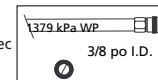

- Utiliser un régulateur de pression sur le compresseur avec une pression de service de 0 - 862 kPa. A pressure regulator is required to control the operating pressure of the nailer between 483 kPa and 792 kPa.

MÉCANISME DE SÛRETÉ À

DÉCLENCHEMENT PAR CONTACT

La cloueuse RN1545 est équipée d'un mécanisme de sûreté à déclenchement par contact. Un clou est éjecté lorsqu'on exerce une pression à la fois sur la gâchette et sur le mécanisme de déclenchement par contact.

MODE D'UTILISATION D'UNE CLOUEUSE À DÉCLENCHEMENT PAR CONTACT:

⚠ DANGER N'actionner la gâchette qu'au moment d'enfoncer un clou. Ne jamais toucher à la gâchette lorsque l'on connecte le tuyau d'air comprimé ni lorsqu'on se déplace avec la cloueuse. L'appareil pourrait éjecter un clou, ce qui pourrait entraîner des blessures graves ou mortelles.

FONCTIONNEMENT AU COUP PAR COUP

Cette méthode est plus lente mais facilite le positionnement précis des clous.

- Positionner la pointe de l'appareil sur la surface de travail sans toucher à la gâchette.
- Exercer une pression du mécanisme de déclenchement par contact sur la surface de travail et actionner la gâchette pour enfoncer un clou.
- Prendre garde de ne pas libérer un deuxième clou sous l'effet du réarmement du magasin. Relâcher la gâchette et soulever l'appareil de la surface de travail car le magasin se réarme automatiquement après l'éjection d'un clou.

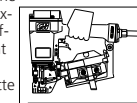
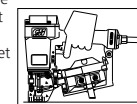
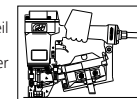

Branchement Recommandé

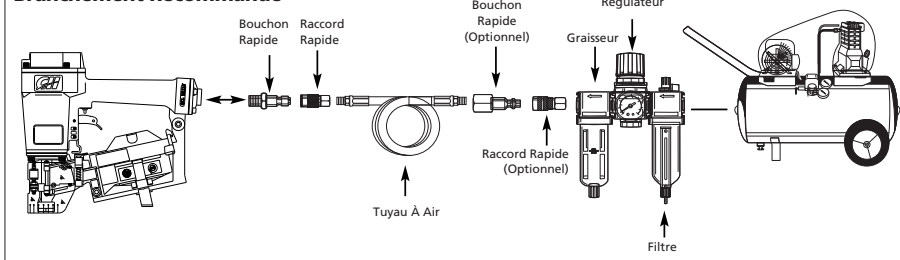

FONCTIONNEMENT À RÉPÉTITION

Cette méthode est plus rapide mais ne permet pas le positionnement précis des clous.

- Actionner la gâchette tout en maintenant l'appareil au-dessus de la surface de travail
- Exercer une pression très brève du mécanisme de déclenchement par contact sur la surface de travail, en un mouvement de rebondissement.
- Chaque fois que le mécanisme de déclenchement par contact heurte la surface de travail, un clou est éjecté.

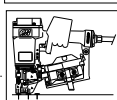
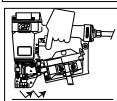
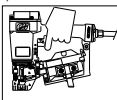

RÉGLAGE DE PÉNÉTRATION DES CLOUS

Le modèle RN1545 est muni d'un réglage de pénétration des clous. Ceci permet de déterminer à quel profondeur les clous doivent être enfoncés.

- Régler la pression de fonctionnement de manière à ce que la force d'éjection des clous soit constante. Ne pas dépasser la pression de fonctionnement maximum de 792 kPa.
- Pour régler la profondeur de pénétration des clous, desserrer les écrous de blocage du mécanisme de sûreté à l'aide d'une clé de 10 mm. Pour augmenter la profondeur de pénétration déplacer le mécanisme de sûreté vers le haut. Pour réduire la profondeur de pénétration, le déplacer vers le bas. S'assurer, après chaque réglage, que les deux écrous de blocage soient correctement serrés.
- Après chaque réglage, s'assurer que le mouvement de la gâchette et du mécanisme de déclenchement par contact (WCE) puisse s'effectuer vers le haut ou vers le bas sans difficulté.

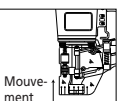
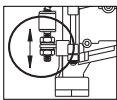

MÉCANISME DE DÉCLENCHEMENT PAR CONTACT (WCE)

⚠ ATTENTION

Vérifier la fonction

nement du mécanisme de déclenchement par contact (WCE) avant chaque usage. Le WCE doit fonctionner avec un mouvement libre, sans restrictions. Le ressort WCE doit se retourner au WCE à sa position complètement allongée après le surbaissement. Ne pas faire fonctionner la cloueuse si le mécanisme de déclenchement WCE ne fonctionne pas correctement. Ceci peut résulter en blessures personnelles.

- Débrancher la source d'air de la cloueuse.

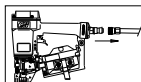

- Enlever tous les clous du chargeur (Voir Chargement-Déchargement)

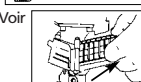

- S'assurer que la gâchette et le mécanisme de déclenchement (WCE) fonctionnent avec un mouvement libre sans restrictions.

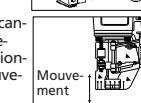

- Brancher à nouveau la source d'air à la cloueuse.

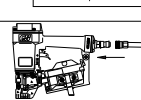

- Appuyer le mécanisme de déclenchement par contact (WCE) sur la surface de travail sans actionner la gâchette. La cloueuse NE DOIT PAS FONCTIONNER. Si l'éjection d'un clou se produit sans que l'on actionne la gâchette, ne pas utiliser cet appareil. Il y a risque de blessures.

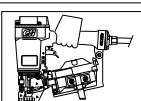

- Oter la cloueuse de la surface de travail. Le mécanisme de déclenchement par contact (WCE) doit redescendre à sa position initiale. Actionner la gâchette. La cloueuse NE DOIT PAS FONCTIONNER. Si l'éjection d'un clou se produit lorsqu'on relève la cloueuse, ne pas utiliser celle-ci. Il y a risque de blessures.

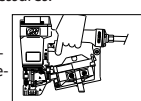

- Actionner la gâchette. Appuyer le mécanisme de déclenchement par contact (WCE) sur la surface de travail. La cloueuse DOIT FONCTIONNER.

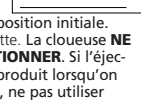

- Appuyer le mécanisme de déclenchement par contact (WCE) sur la surface de travail. Actionner la gâchette. La cloueuse DOIT FONCTIONNER.

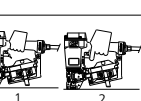
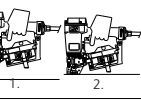

CHARGEMENT/DÉCHARGEMENT DE LA CLOUEUSE

- Toujours **brancher** l'outil à la source d'air avant le **chargement** des attaches.
- Tirez le verrou du fermoir et ouvrez le couvercle du chargeur.
- Vérifiez le réglage du carrousel du chargeur. Pour changer le réglage, tirez sur la tige et tournez-la à la position voulue:
 - Position supérieure pour les clous de 7/8 ou 1 po.
 - Position médiane pour les clous de 1-1/4 ou 1-1/2 po.
 - Position inférieure pour les clous de 1-3/4 po.
 Ce réglage doit correspondre à la longueur des clous que vous utilisez, sans quoi l'acheminement des clous sera inconsistant.
- Placez une bobine de clous dans le chargeur, par-dessus la tige centrale. Assurez-vous de dégager assez de clous pour atteindre le mécanisme d'alimentation. Le premier clou de la bobine doit être dans le cylindre de la goupille d'expulsion, devant la dent avant du mécanisme d'alimentation, et les têtes des clous doivent être dans la fente du nez de la cloueuse.
- Fermez le couvercle du chargeur et le verrou du fermoir.
- Toujours retirer tous les clous du chargeur avant de ranger la cloueuse. L'opération de déchargement s'effectue à l'inverse de l'opération de chargement mais il faut toujours débrancher le tuyau d'air comprimé AVANT le déchargement.

REGLAGE DU GUIDE

- Débrancher la source d'air de la cloueuse.
- Desserrez les deux vis de fixation du guide qui se trouvent sous le chargeur.

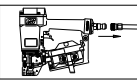
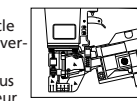
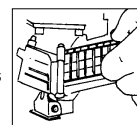
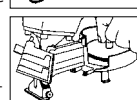
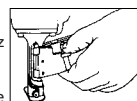

- Placez le guide contre le bord antérieur du bardeau.

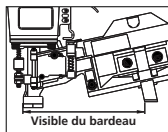

- Régler le guide de positionnement selon la longueur visible du bardeau.
- Resserrez les vis de fixation du guide.

DÉBLOCAGE DE LA CLOUEUSE

- Débrancher la cloueuse de la source d'air.

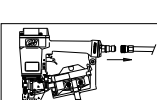

- Tirez le verrou du fermoir et ouvrez le couvercle du chargeur.

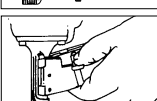

- Enlevez les clous du nez de la cloueuse.



- Saisissez le clou bloqué avec des pinces et retirez-le de la cloueuse.

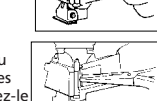

AUTRE METHODE DE DEBLOCAGE:

- Insérez un tournevis dans le nez de la cloueuse, et utilisez-le pour pousser la goupille d'expulsion de façon à libérer le clou bloqué.

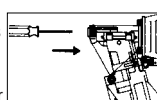

- Saisissez le clou bloqué avec des pinces et retirez-le de la cloueuse.

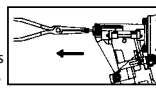

Nettoyage de la Cloueuse

- Débrancher la cloueuse de la source d'air.

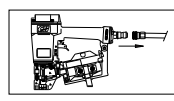

- Nettoyez les accumulations de goudron avec du kérosène N° 2 ou du carburant diesel. Ne laissez pas le solvant pénétrer dans le cylindre de la goupille d'expulsion, car cela risque d'endommager. Laissez complètement sécher la cloueuse avant de l'utiliser.

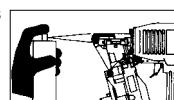

Attaches et Pièces de Rechange

⚠ AVERTISSEMENT N'utiliser que des clous de Campbell Hausfeld (ou un équivalent - Voir la note "Compatibilité avec d'autres appareils").

Utiliser exclusivement des pièces de rechange Campbell Hausfeld. Ne jamais utiliser de pièces modifiées ni de pièces qui ne garantissent un fonctionnement équivalent à celui des pièces d'origine. La performance, la sûreté et la durabilité de l'appareil pourraient être compromises. Lors d'une commande de pièces de rechange ou de clous, préciser le numéro de pièce.

Attaches et Réparation de la Cloueuse

Les réparations doivent être effectuées par des techniciens qualifiés SEULEMENT.

Méthode d'assemblage pour les joints d'étanchéité

Les pièces internes doivent être nettoyées et graissées pendant la réparation d'une cloueuse. Utiliser le Parker O-lube ou l'équivalent sur tous les joints toriques. Chaque joint torique doit être enrobé avec du O-lube avant l'assemblage. Utiliser un peu d'huile sur tous les surfaces mouvant et pivots. Après le remontage, ajouter quelques gouttes d'huile sans détergent 30W ou l'équivalent à travers la canalisation d'air avant de faire l'essai.

Attaches

Les clous pour finition Campbell Hausfeld sont disponibles aux magasins dans votre quartier. Pour de l'assistance, composer le 1-800-543-6400. Les clous Campbell Hausfeld sont conformes ou supérieurs à la norme ASTM F1667.

Modèle	Longueur	Diamètre de la Tige	Fini	Tête	Collation	Clous par Bobine	Clous par Boîte
FC152200	7/8 po	.120 po	Galvanisé	Ronde	Soudure	120	7200
FC152500	1 po	.120 po	Galvanisé	Ronde	Soudure	120	7200
FC153000	1-1/4 po	.120 po	Galvanisé	Ronde	Soudure	120	7200
FC154000	1-1/2 po	.120 po	Galvanisé	Ronde	Soudure	120	7200
FC154500	1-3/4 po	.120 po	Galvanisé	Ronde	Soudure	120	7200

Interchangeabilité

Les clous utilisés dans la cloueuse à toiture Campbell Hausfeld RN1545 conformément également au Assemblage de la bobine de ATRO, au Bostitch RN45, N12B, Hitachi NV45AB au Porter Cable RN175, au Sears 18324, au Senco SCN200R.

Free Manuals Download Website

<http://myh66.com>

<http://usermanuals.us>

<http://www.somanuals.com>

<http://www.4manuals.cc>

<http://www.manual-lib.com>

<http://www.404manual.com>

<http://www.luxmanual.com>

<http://aubethermostatmanual.com>

Golf course search by state

<http://golfingnear.com>

Email search by domain

<http://emailbydomain.com>

Auto manuals search

<http://auto.somanuals.com>

TV manuals search

<http://tv.somanuals.com>