



PowerVault™ 110T LTO-2-L

Quick Start Guide



Regulatory and Safety Information
See the safety and regulatory notices in your *Product Information Guide*.

The external PowerVault 110T LTO-2-L drives are compact external units that connect to the host computer through an external SCSI port. Installing the external drive involves four steps: configuring the drive, attaching the SCSI cable(s), checking SCSI termination, and attaching the power cord.

1

Set the SCSI ID.

Your tape drive is shipped with a default SCSI ID of 6, but it can be assigned any unused ID between 0 and 15. Do not use SCSI ID 7 or SCSI ID 0. Dell does not recommend installing the drive onto a Narrow SCSI bus, as this will restrict performance. The SCSI ID is set using the SCSI ID selector switch on the back panel of the drive.

2

Connect the SCSI interface cable.

The external LTO-2-L tape drive has two 68-pin, shielded SCSI interface connectors (ANSI Alternative 2) on the rear panel. These connectors consist of two rows of ribbon contacts spaced 2.16 mm (0.085 in) apart. Either connector can be used as a SCSI IN or SCSI OUT connection. This means you can use either connector to attach the drive to a host system or to another SCSI device.

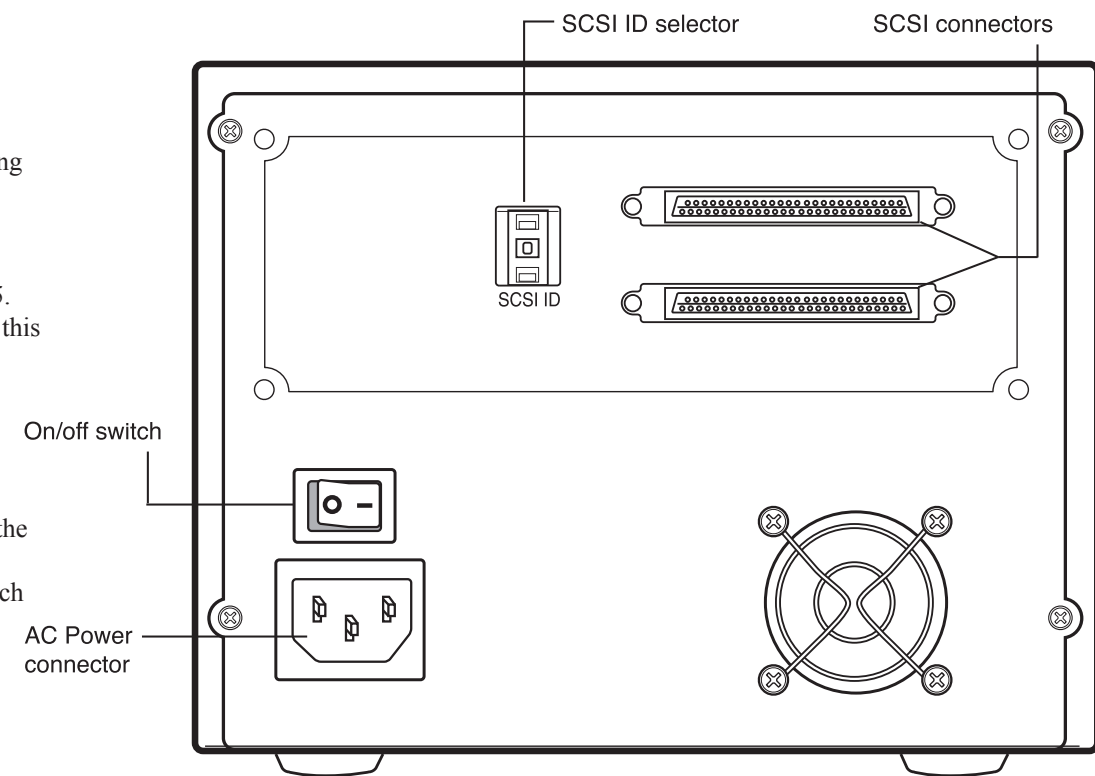

3

Check the SCSI termination.

If the external LTO-2-L tape drive is the last device or the only device in a SCSI chain, you must install a termination plug on the unused SCSI connector.

Termination power is disabled as a default for external drives.

4

Connect the power cable.

Connect a power cable to the AC power connector on the back of the external tape drive.

Installation and Configuration

See the *Dell PowerVault 110T LTO-2-L Ultrium Tape Drive Installation Guide* for detailed information on the installation and configuration of your system.

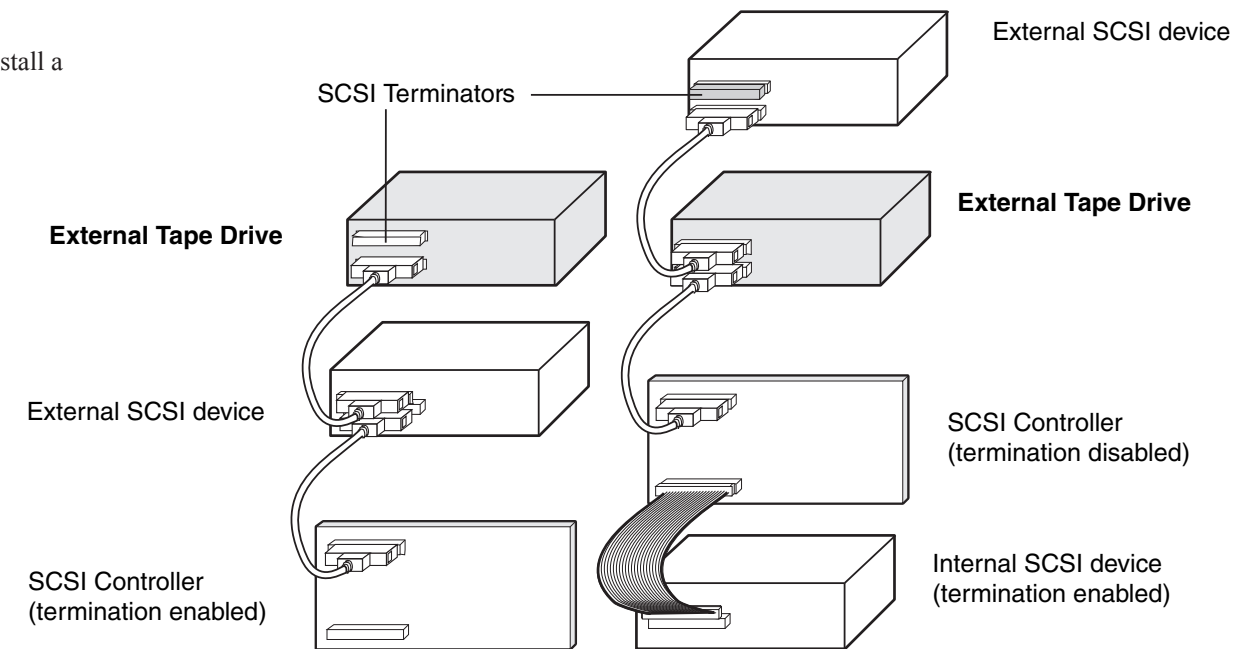

Example 1: SCSI termination in a system that has only external SCSI devices.

Example 2: SCSI termination in a system that has both internal and external SCSI devices.

Information in this document is subject to change without notice. © 2005 Dell Inc. All rights reserved. Reproduction in any manner whatsoever without the written permission of Dell Inc. is strictly forbidden. Trademarks used in this text: *PowerVault*, *Dell* and the *DELL* logo are trademarks of Dell Inc. Other trademarks and trade names may be used in this document to refer to either the entities claiming the marks and names or their products. Dell Inc. disclaims any proprietary interest in trademarks and trade names other than its own.



0P7050A00

April 2005 P/N 7050 Rev A00



Právní a bezpečnostní informace

Viz bezpečnostní upozornění a právní ustanovení uvedené v *Příručce informací o produktu*.

Externí kompaktní jednotky PowerVault 110T LTO-2-L se připojují k hostitelskému počítači prostřednictvím externího portu SCSI. Instalace externí jednotky se skládá ze čtyř kroků: konfigurace jednotky, připojení kabelu (nebo kabelů) SCSI, kontrola zakončení SCSI a připojení napájecího kabelu.

1

Nastavte identifikační číslo SCSI.

Tato pásková jednotka je dodávána s výchozím nastaveným identifikačním číslem SCSI 6, ale lze přiřadit libovolné nepoužívané identifikační číslo od 0 do 15. Nepoužívejte identifikační čísla SCSI 7 nebo 0. Společnost Dell nedoporučuje instalovat jednotku na sběrnici SCSI s nízkou průchodností, protože může dojít k omezení výkonnosti. Identifikační číslo SCSI se nastavuje pomocí přepínače identifikačních čísel SCSI na zadním panelu jednotky.

2

Připojte kabel rozhraní SCSI.

Externí pásková jednotka LTO-2-L je na zadním panelu vybavena dvěma 68kolíkovými stíněnými konektory rozhraní SCSI (ANSI alternativní 2). Tyto konektory se skládají ze dvou řádků páskových kontaktů vzájemně vzdálených 2,16 mm. Pro vstupní nebo výstupní připojení SCSI IN nebo SCSI OUT lze použít libovolný konektor. Znamená to, že k připojení jednotky k hostitelskému počítači nebo k jinému zařízení SCSI můžete použít libovolný konektor.

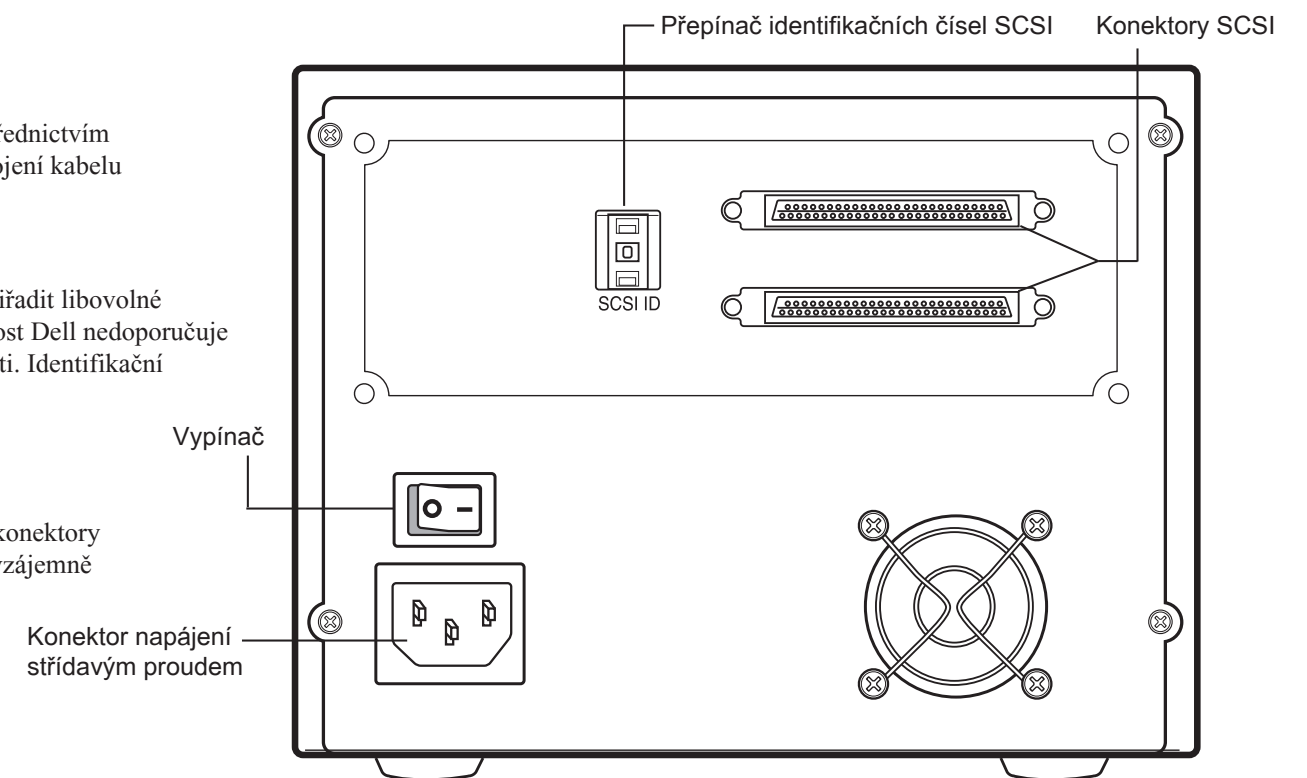

3

Zkontrolujte zakončení SCSI.

Pokud je externí pásková jednotka LTO-2-L posledním nebo jediným zařízením v řetězci SCSI, musíte na nepoužívaný konektor SCSI nasadit zakončovací koncovku.

Koncové napájení není ve výchozí konfiguraci pro externí jednotky povoleno.

4

Připojte napájecí kabel.

Připojte napájecí kabel ke konektoru napájení střídavým proudem na zadní straně externí páskové jednotky.

Instalace a konfigurace

Podrobné informace o instalaci a konfiguraci systému najdete v *Instalační příručce k páskové jednotce Dell PowerVault 110T LTO-2-L Ultrium*.

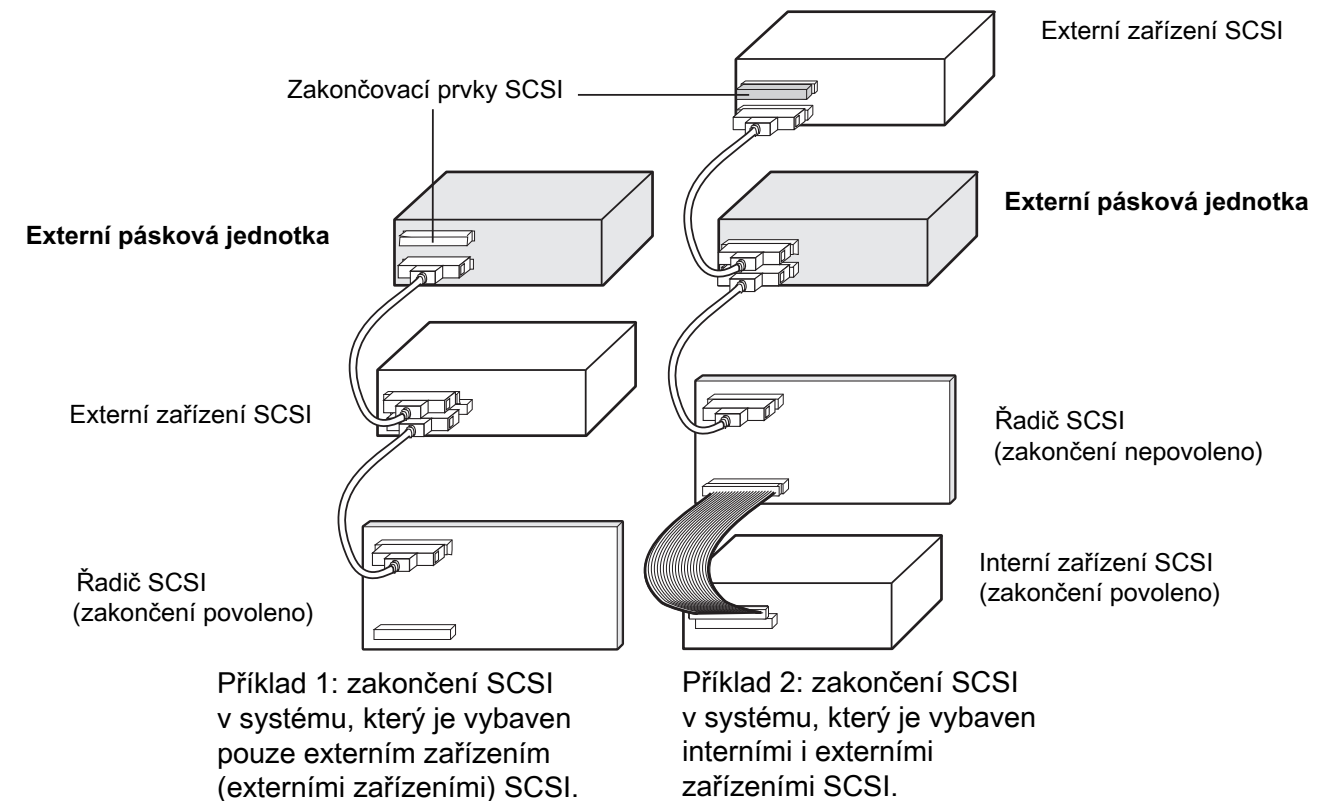



PowerVault™ 110T LTO-2-L

Guide de démarrage rapide



Informations réglementaires et de sécurité
Consultez les consignes de sécurité et les informations réglementaires
contenues dans votre *Guide d'informations sur le produit*.

Les lecteurs externes PowerVault 110T LTO-2-L sont des unités externes compactes qui se connectent à l'ordinateur hôte via un port SCSI externe. L'installation du lecteur externe inclut quatre étapes : la configuration du lecteur, la connexion des câbles SCSI, la vérification des terminaisons SCSI et le raccord du câble d'alimentation.

1

Configurez l'ID SCSI.

Votre lecteur de bande est expédié avec un numéro d'identification SCSI par défaut de 6, mais n'importe quel numéro inutilisé entre 0 et 15 peut être attribué. N'utilisez le numéro d'identification SCSI 7 ou 0. Dell ne recommande pas l'installation du lecteur dans un bus SCSI étroit, ceci risque de réduire les performances. Le numéro d'identification SCSI est configuré avec le commutateur de sélection d'ID SCSI situé sur le panneau arrière du lecteur.

2

Connectez le câble de l'interface SCSI.

Le lecteur de bande externe LTO-2-L a deux connecteurs d'interface SCSI blindés (ANSI Alternative 2) à 68 broches sur le panneau arrière. Ces connecteurs ont deux rangées de contacts ruban espacés tous les 2,16 mm. Chaque connecteur peut être utilisé comme une connexion SCSI d'entrée ou de sortie. Ceci signifie que vous pouvez utiliser n'importe quel connecteur pour rattacher le lecteur à un système hôte ou à un autre périphérique SCSI.

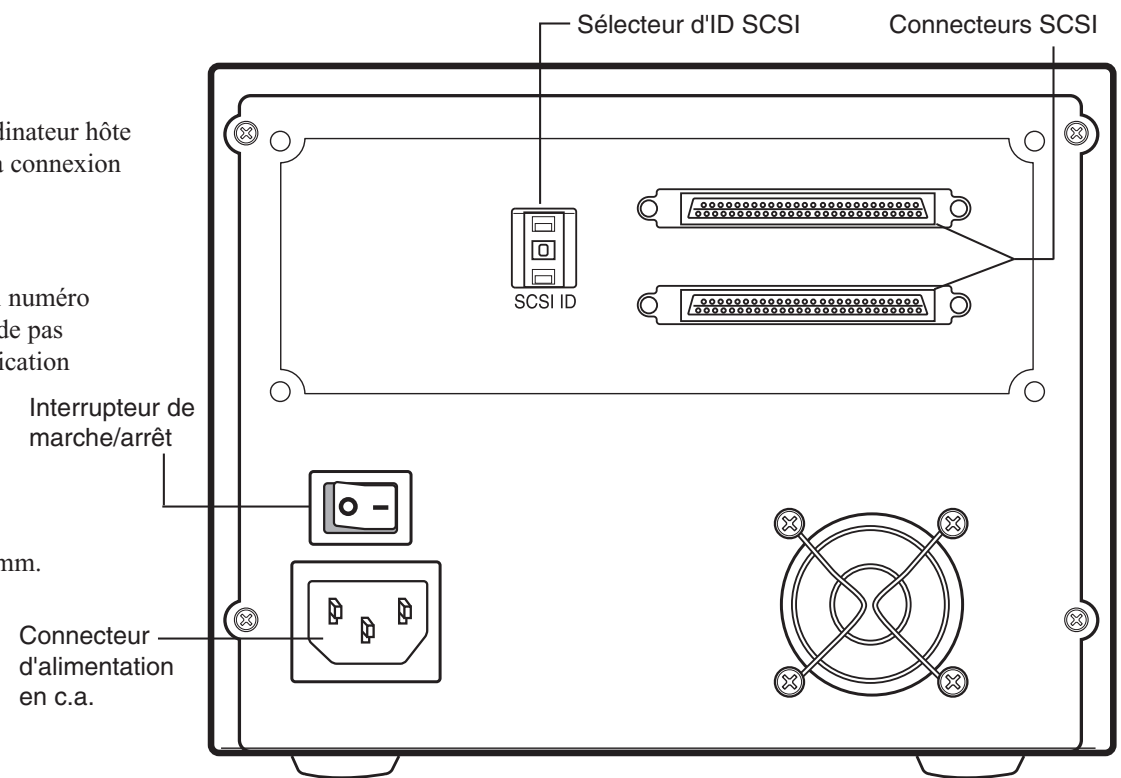

3

Vérifiez les terminaisons SCSI.

Si le lecteur de bande externe LTO-2-L est le dernier périphérique ou le seul périphérique sur une chaîne SCSI, vous devez installer une fiche de terminaison sur le connecteur SCSI inutilisé.

L'alimentation de terminaison est désactivée par défaut pour les lecteur externes.

4

Connectez le câble d'alimentation.

Connectez un câble d'alimentation au connecteur d'alimentation en c.a. à l'arrière du lecteur de bande externe.

Installation et configuration

Consultez le *Guide d'installation du lecteur de bande Dell PowerVault 110T LTO-2-L Ultrium* pour des informations détaillées sur l'installation et la configuration de votre système.

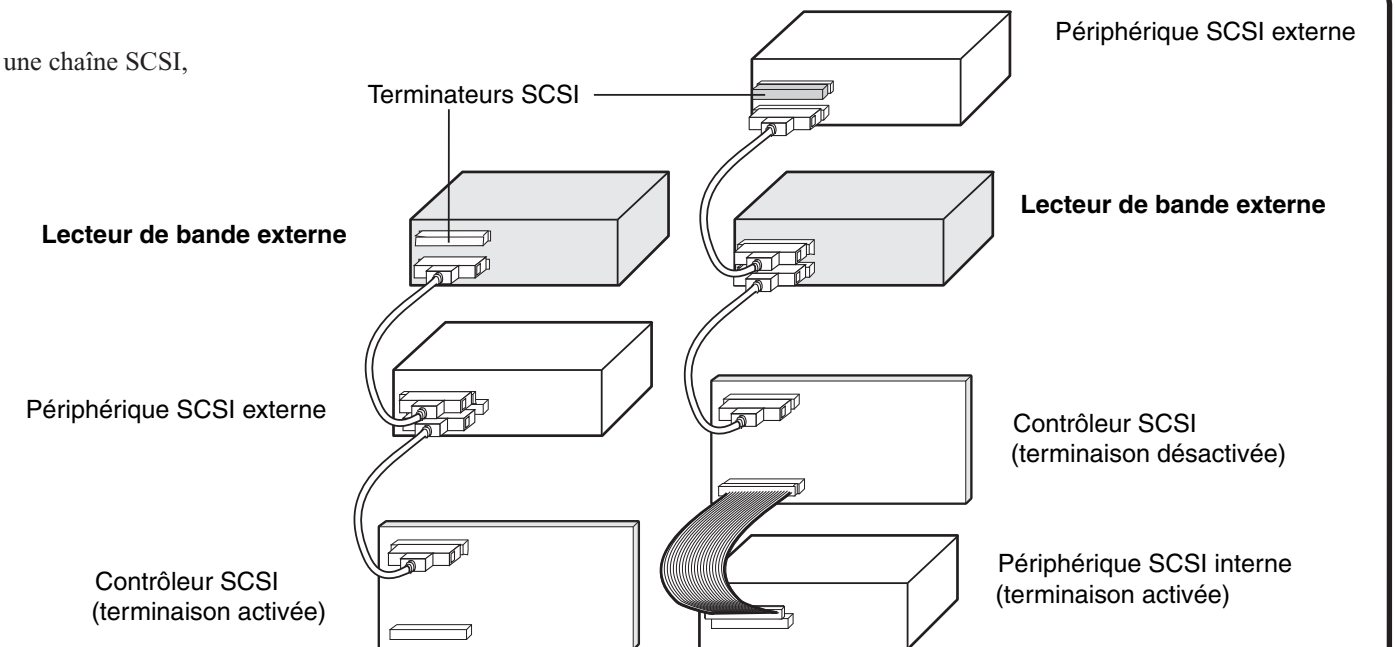

Exemple 1 : terminaison SCSI dans un système qui a uniquement des périphériques SCSI externes.

Exemple 2 : terminaison SCSI dans un système qui a des périphériques SCSI internes et externes.



PowerVault™ 110T LTO-2-L

Kurzanleitung



Betriebs- und Sicherheitshinweise

Informationen befinden sich in den Sicherheits- und Betriebsbestimmungen des *Produktinformationshandbuchs*.

Die externen PowerVault 110T LTO-2-L-Laufwerke sind kompakte externe Einheiten, die über einen externen SCSI-Anschluss mit dem Host-Computer verbunden werden. Die Installation des externen Laufwerks umfasst vier Schritte: die Konfiguration des Laufwerks, den Anschluss von SCSI-Kabeln, die Überprüfung der SCSI-Terminierung und den Anschluss des Netzkabels.

1

Stellen Sie die SCSI-ID ein.

Ihr Bandlaufwerk wird standardmäßig mit einer SCSI-ID von 6 versandt. Es kann ihm jedoch eine beliebige ID zwischen 0 und 15 zugewiesen werden. Verwenden Sie nicht SCSI-ID 7 oder SCSI-ID 0. Dell rät davon ab, das Laufwerk auf einem Narrow-SCSI-Bus zu installieren, da dies zu Leistungseinschränkungen führen würde. Die SCSI-ID wird mithilfe des SCSI-ID-Selektorschalters auf der Laufwerkrückseite eingestellt.

2

Schließen Sie das SCSI-Schnittstellenkabel an.

Auf der Rückseite des externen LTO-2-L-Bandlaufwerks befinden sich zwei 68-polige, abgeschirmte SCSI-Schnittstellenanschlüsse (ANSI-Alternative 2). Diese Anschlüsse bestehen aus zwei Reihen von Bandanschlüssen, die 2,16 mm (0,085 Zoll) auseinanderliegen. Beide Anschlüsse können sowohl als SCSI-EIN- oder SCSI-AUS-Anschlüsse verwendet werden. Dies bedeutet, dass Sie jeden der Anschlüsse zum Anschließen des Laufwerks an ein Host-System oder an ein anderes SCSI-Gerät verwenden können.

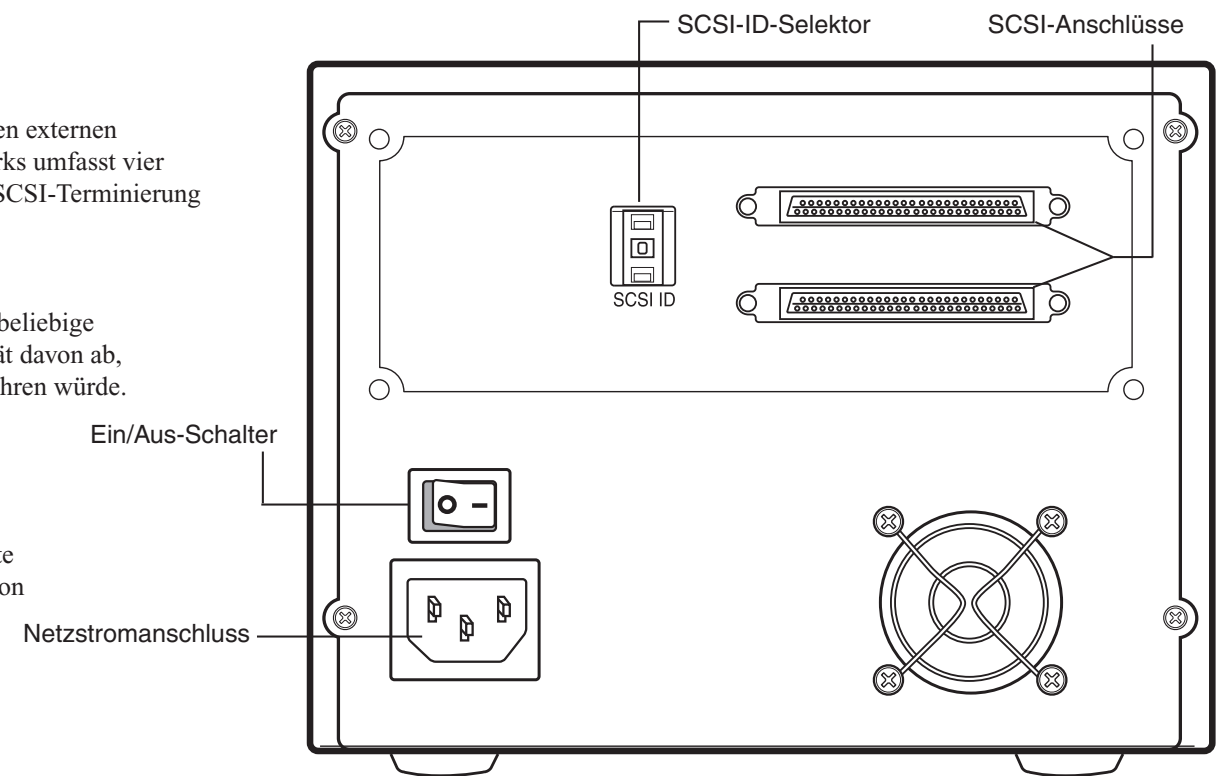

3

Überprüfen Sie die SCSI-Terminierung.

Ist das externe LTO-2-L-Bandlaufwerk das letzte oder einzige Gerät in einer SCSI-Kette, muss auf dem nicht verwendeten SCSI-Anschluss ein Terminierungsstecker installiert werden.

Terminierungsstrom wird für externe Laufwerke standardmäßig deaktiviert.

4

Schließen Sie das Netzkabel an.

Schließen Sie ein Netzkabel an den Netzstromanschluss auf der Rückseite des externen Bandlaufwerks an.

Installation und Konfiguration

Detaillierte Informationen zur Installation und Konfiguration des Systems befinden sich im *Installationshandbuch zum Dell PowerVault 110T LTO-2-L Ultrium-Bandlaufwerk*.

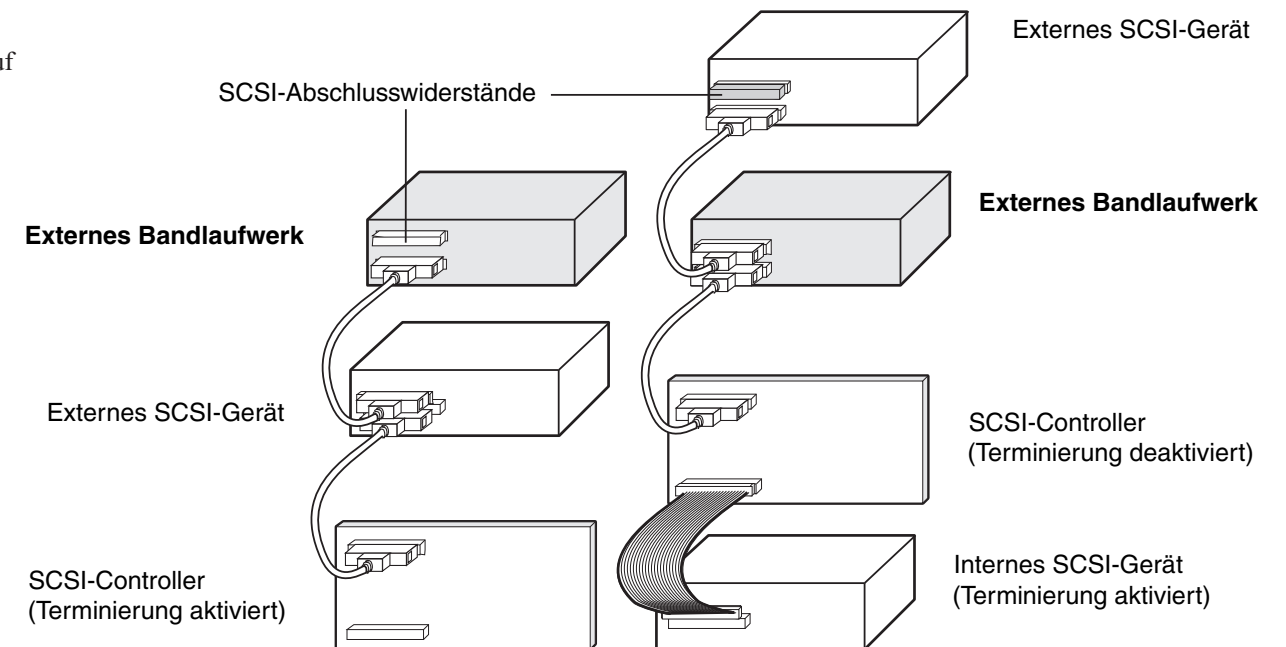

Beispiel 1: SCSI-Terminierung in einem System, das nur externe SCSI-Geräte besitzt.

Beispiel 2: SCSI-Terminierung in einem System, das sowohl interne als auch externe SCSI-Geräte besitzt.



PowerVault™ 110T LTO-2-L

Σύντομος οδηγός «Πρώτα Βήματα»



Ρυθμιστικά πρότυπα και πρότυπα ασφαλείας

Ανατρέξτε στις ειδοποιήσεις για τα ρυθμιστικά πρότυπα και τα πρότυπα ασφαλείας στον Οδηγό Στοιχείων Προϊόντος.

Οι μονάδες PowerVault 110T LTO-2-L είναι συμπαγείς εξωτερικές μονάδες οι οποίες συνδέονται με τον κεντρικό υπολογιστή μέσω μιας εξωτερικής θύρας SCSI. Η εγκατάσταση της εξωτερικής μονάδας γίνεται σε τέσσερα στάδια: ρύθμιση παραμέτρων της μονάδας, σύνδεση καλωδίου/ων SCSI, έλεγχος τερματισμού του διαύλου SCSI και σύνδεση του καλωδίου παροχής ρεύματος.

1

Ρύθμιση του αναγνωριστικού SCSI.

Η μονάδα μαγνητοταινίας σας αποστέλλεται με αριθμό αναγνωριστικού SCSI “6”, αλλά μπορεί να επαναρυθμιστεί με οποιοδήποτε μη χρησιμοποιούμενο αριθμό από “0” έως “15”. Να μη χρησιμοποιηθούν οι αριθμοί αναγνωριστικού SCSI “7” και “0”. Η Δ?λλ δεν συνιστά την εγκατάσταση της μονάδας σε διάυλο SCSI μικρού εύρους προκειμένου να μην υπάρξει υποβιβασμός της απόδοσης της μονάδας. Το αναγνωριστικό SCSI καθορίζεται με το διακόπτη επιλογής αναγνωριστικού SCSI στην πίσω πλευρά της μονάδας.

2

Σύνδεση του καλωδίου διασύνδεσης SCSI.

Η εξωτερική μονάδα μαγνητοταινίας LTO-2-L διαθέτει δύο θωρακισμένους υποδοχείς διασύνδεσης SCSI 68 ακίδων (Alternative 2 του προτύπου ANSI) στην πίσω πλευρά. Αυτοί οι υποδοχείς διαθέτουν δύο σειρές συνδέσμων ?ιββον με απόσταση 2,16 μμ μεταξύ τους. Μπορούν και οι δύο να χρησιμοποιηθούν ως θύρα SCSI IN ή ως SCSI OYT. Αυτό σημαίνει ότι μπορεί να χρησιμοποιηθεί οποιοσδήποτε από τους δύο υποδοχείς για τη σύνδεση της μονάδας με ένα κεντρικό σύστημα ή με άλλη συσκευή SCSI.

Διακόπτης Λειτουργίας On/Off

Υποδοχέας εναλλασσόμενου ρεύματος

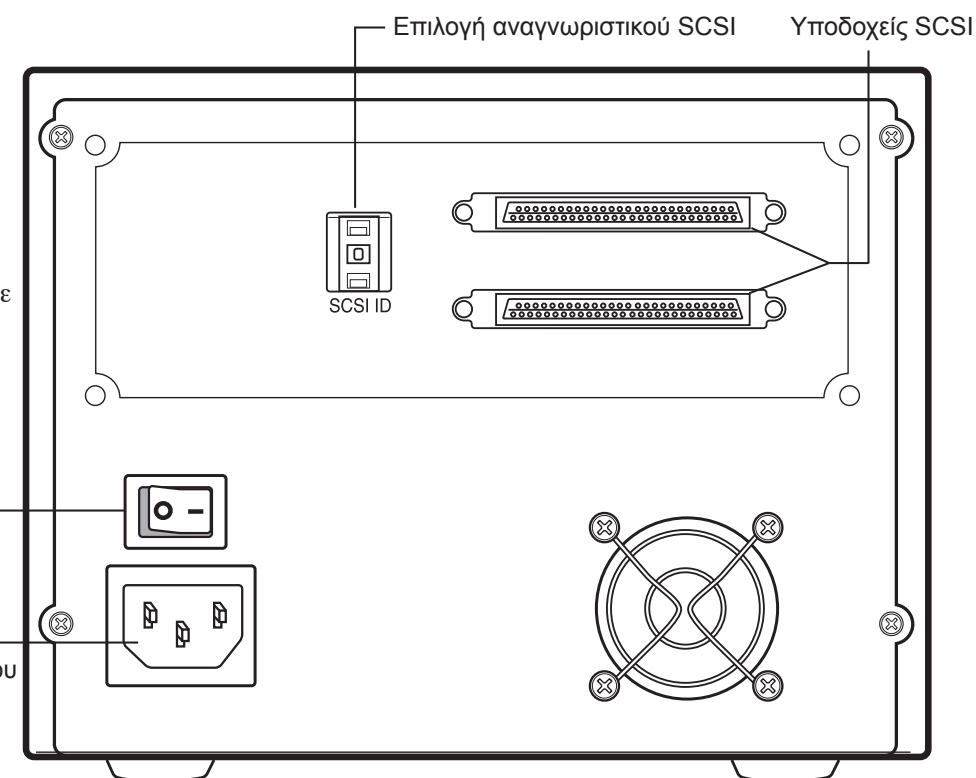

3

Έλεγχος τερματισμού του διαύλου SCSI.

Αν η εξωτερική μονάδα μαγνητοταινίας LTO-2-L είναι η τελευταία ή η μοναδική συσκευή σε μια αλυσίδα SCSI, πρέπει να εγκατασταθεί, στον υποδοχέα SCSI που δεν χρησιμοποιείται, ένα βύσμα τερματισμού.

Η απενεργοποίηση της ισχύος τερματισμού αποτελεί προεπιλογή, όσον αφορά τις εξωτερικές μονάδες.

4

Σύνδεση του καλωδίου παροχής ρεύματος.

Συνδέστε το καλώδιο παροχής ρεύματος στην υποδοχή εναλλασσόμενου ρεύματος στην πίσω πλευρά της εξωτερικής μονάδας μαγνητοταινίας.

Εγκατάσταση και Ρύθμιση Παραμέτρων

Ανατρέξτε στον Οδηγό Εγκατάστασης της Μονάδας Μαγνητοταινίας Dell PowerVault 110T LTO-2-L Ultrium για λεπτομερή πληροφόρηση σχετικά με την εγκατάσταση και τη ρύθμιση των παραμέτρων του συστήματός σας.

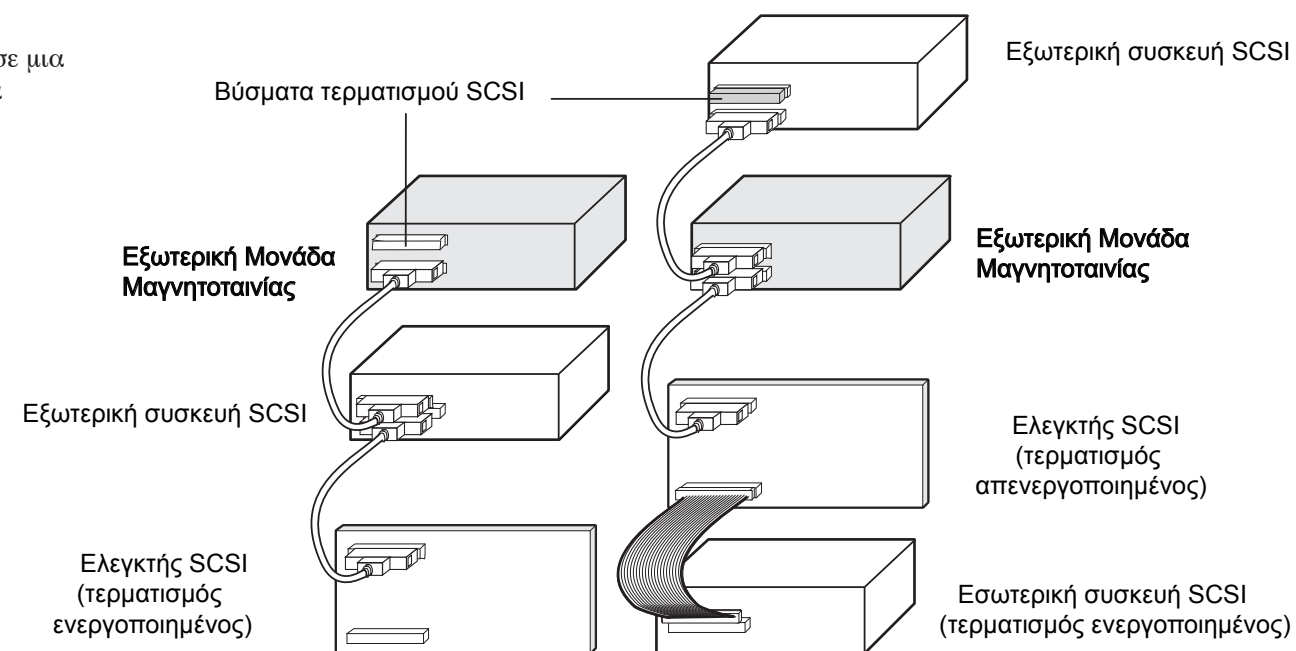

Παράδειγμα 1: Τερματισμός του SCSI σε σύστημα με εξωτερικές – μόνο - συσκευές SCSI.

Παράδειγμα 2: Τερματισμός του SCSI σε σύστημα με εσωτερικές και εξωτερικές συσκευές SCSI.

מידע הסדרה ובטיחות עיין בהערות הבטיחות וההסדרה במדריך המידע של המוצר שלך.

הכוננים החיצוניים PowerVault LTO-2-L הם יחידות חיצוניות קומפקטיות המתחברות למחשב המארח דרך יציאה חיצונית SCSI. התקנת הכונן החיצוני כרוכה בארבעה צעדים: הגדרת הכונן, חיבור הכבלים (SCSI), בדיקת התקן הניתוק ISCSI וחיבור כבל החשמל.

1 הגדר את זיהוי SCSI.

כונן הסרטים נשלח אליך עם ברירת מחדל SCSI עם זיהוי 6, אך ניתן להקצות זיהוי לא מנוצל כלשהו בין 0 ל-15. אל תשתמש ב-SCSI עם זיהוי 7 או SCSI עם זיהוי 0. Dell אינה ממליצה להתקין את הכונן על אפיק ISCSI צר, מאחר שהוא יגביל את הביצועים. זיהוי SCSI מוגדר בעזרת מתג בורר הזיהוי SDCSI הנמצא בלוח האחורי של הכונן.

2 חבר את כבל הממשק SCSI.

לכונן הסרטים החיצוני LTO-2-L ישנם שני מחברי ממשק SCSI בעלי 68 פינים (ANSI חלופה 2) על הלוח האחורי. מחברים אלה מורכבים משתי שורות של מגעי רצועה מרווחות זו מזו 2.16 מ"מ (0.085 אינץ'). כל אחד מהמחברים יכול לשמש כחיבור קלט ל-SCSI או כחיבור פלט מ-SCSI. פירוש הדבר שתוכל להשתמש בכל אחד מהמחברים כדי לחבר את הכונן למערכת מארחת או להתקן SCSI אחר.

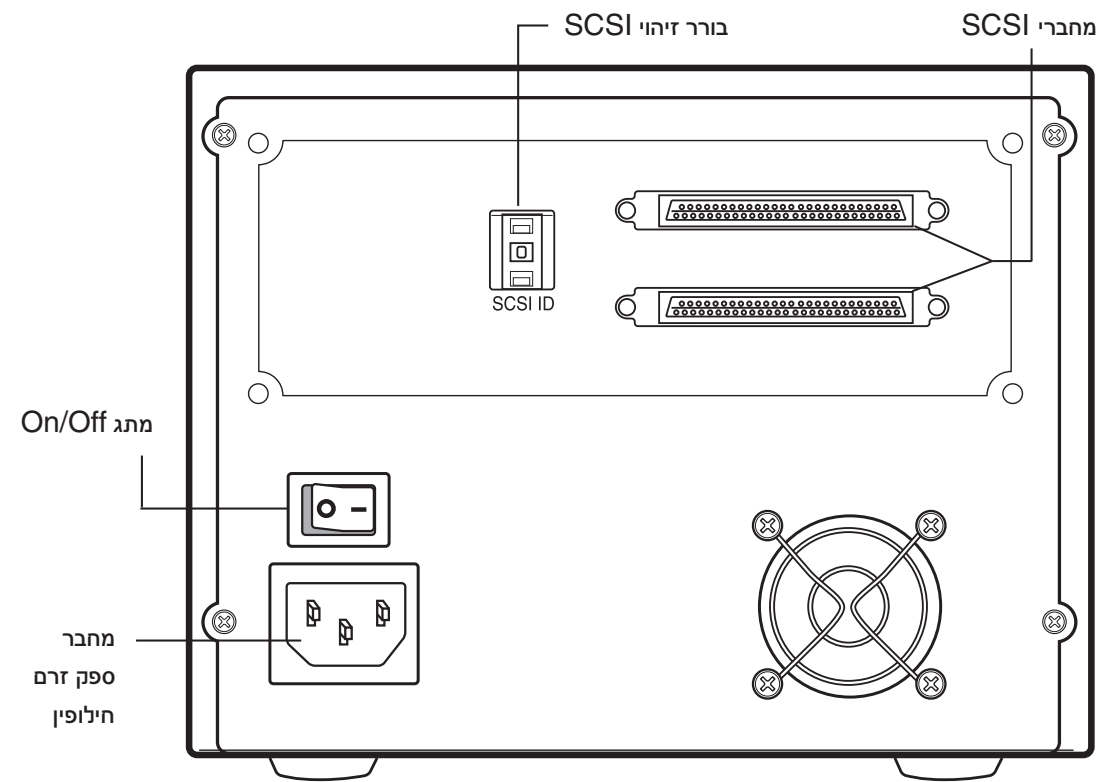

3 בדוק את התקן הניתוק של SCSI. אם כונן הסרטים LTO-2-L הנו להתקן האחרון או ההתקן היחיד בשרשרת SCSI, חובה להתקין תקע ניתוק על המחבר הלא מנוצל SCSI.

בכוננים חיצוניים זרם הניתוק מנוטרל כברירת מחדל.

4 חבר את כבל החשמל.

חבר כבל חשמל למחבר של זרם חילופין שבגב כונן הסרטים החיצוני.

התקנה והגדרה

למידע מפורט על התקנה והגדרה של המערכת, עיין במדריך להתקנת כונן הסרטים Dell PowerVault 110T LTO-2-L Ultrium.

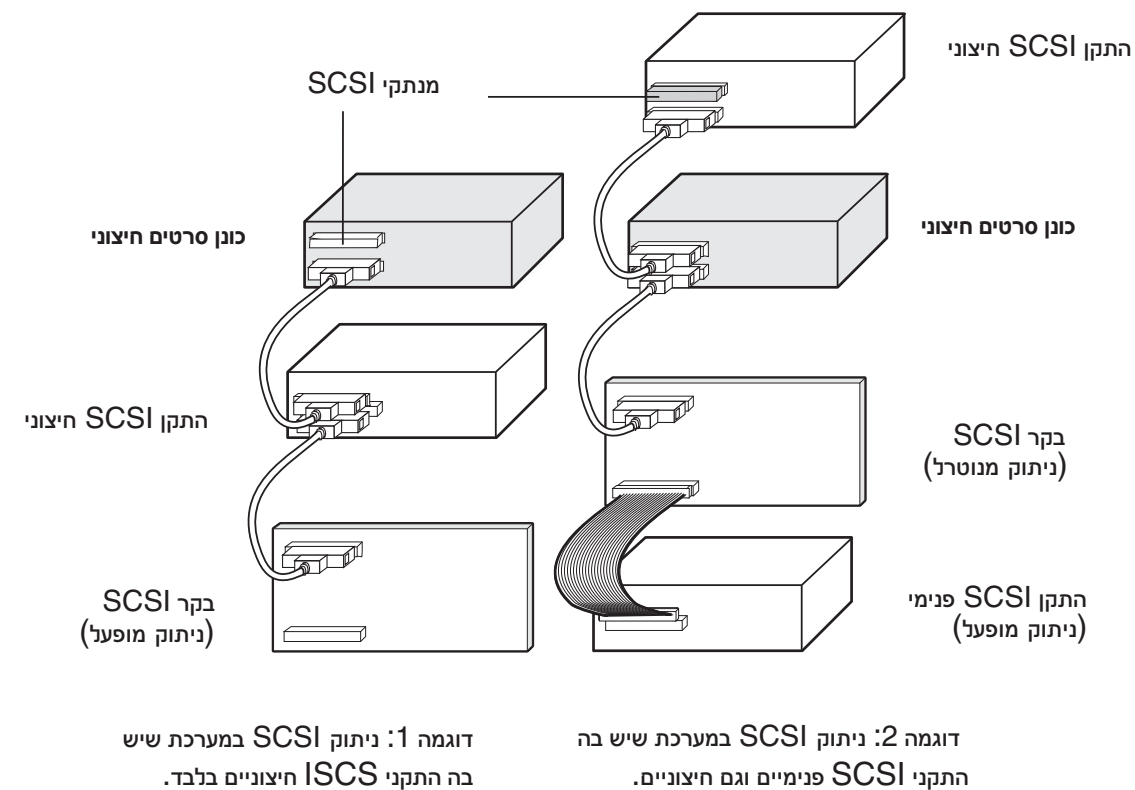



PowerVault™ 110T LTO-2-L

クイックスタート ガイド



規制と安全に関する情報
製品情報ガイド内にある安全と規制に関する
注意を参照してください。

外部 PowerVault 110T LTO-2-L ドライブは、外部 SCSI ポートを通してホストコンピュータに接続される、コンパクトな外部ユニットです。外部ドライブをインストールするには、ドライブの設定、SCSI ケーブルの接続、SCSI 終端の点検、および電源コードの接続を行なう必要があります。

1

SCSI ID の設定

このテープドライブの SCSI ID は、デフォルトの 6 ですが、0～15 の未使用の ID を割り当てることができます。SCSI ID に 7 または 0 を使用しないでください。Dell は、ナロー SCSI バス上へのドライブのインストールをお勧めしません。（ナロー SCSI バス上にドライブをインストールすると、ドライブの性能が落ちます。）SCSI ID は、ドライブの背面パネルにある SCSI ID セレクタを使用して設定されます。

2

SCSI インターフェイス ケーブルの接続

外部 LTO-2-L テープドライブの背面には、68 ピンのシールド付き SCSI インターフェイス コネクタ (ANSI Alternative 2) が 2 つ付いています。これらのコネクタの間隔は、2.16 mm (0.085 in) で、リボン接続が可能です。どちらか一方のコネクタを SCSI IN または SCSI OUT の接続に使用することができます。つまり、どちらか一方のコネクタを使用して、ドライブをホストシステムまたは他の SCSI デバイスに接続することができます。

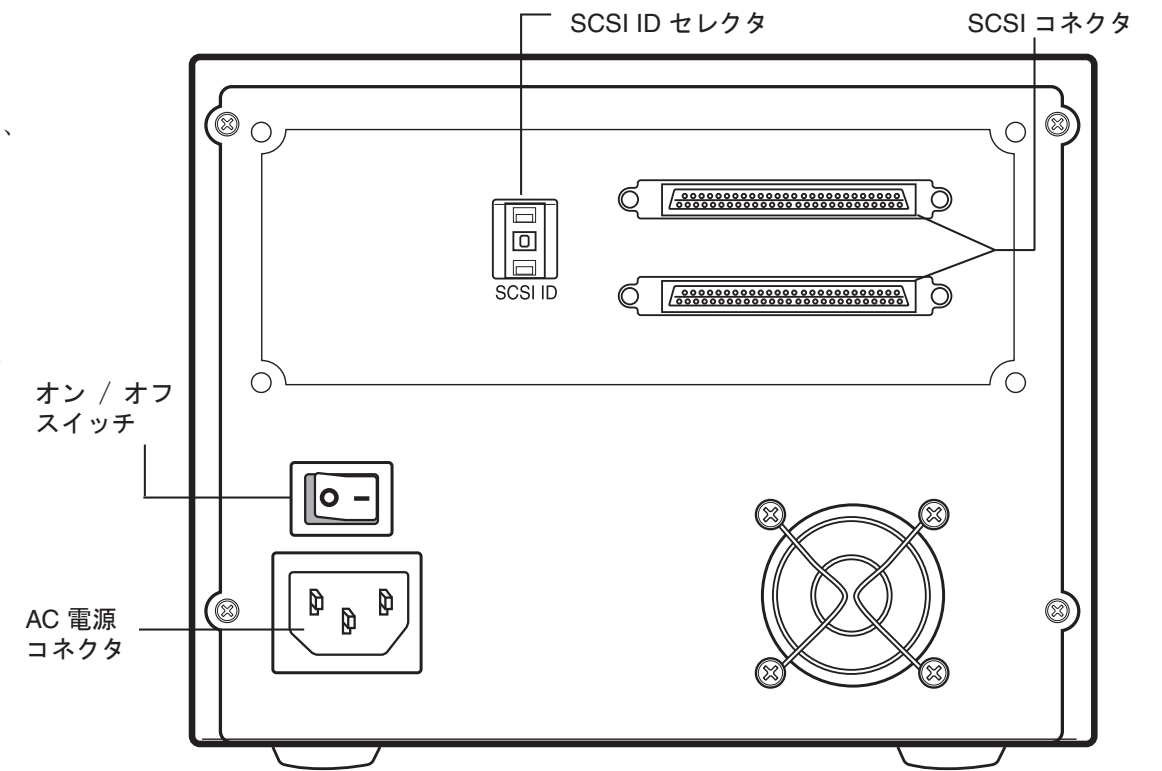

3

SCSI 終端の点検

外部 LTO-2-L テープドライブが最後のデバイス、または SCSI チェーン内における唯一のデバイスである場合、未使用の SCSI コネクタに終端プラグを取り付ける必要があります。

外部ドライブの終端電源は、デフォルトで無効にされています。

4

電源ケーブルの接続

外部テープドライブの背面にある AC 電源コネクタに電源ケーブルを接続します。

インストールと設定

インストールと設定についての詳細は、Dell PowerVault 110T LTO-2-L Ultrium テープドライブのインストールガイドを参照してください。

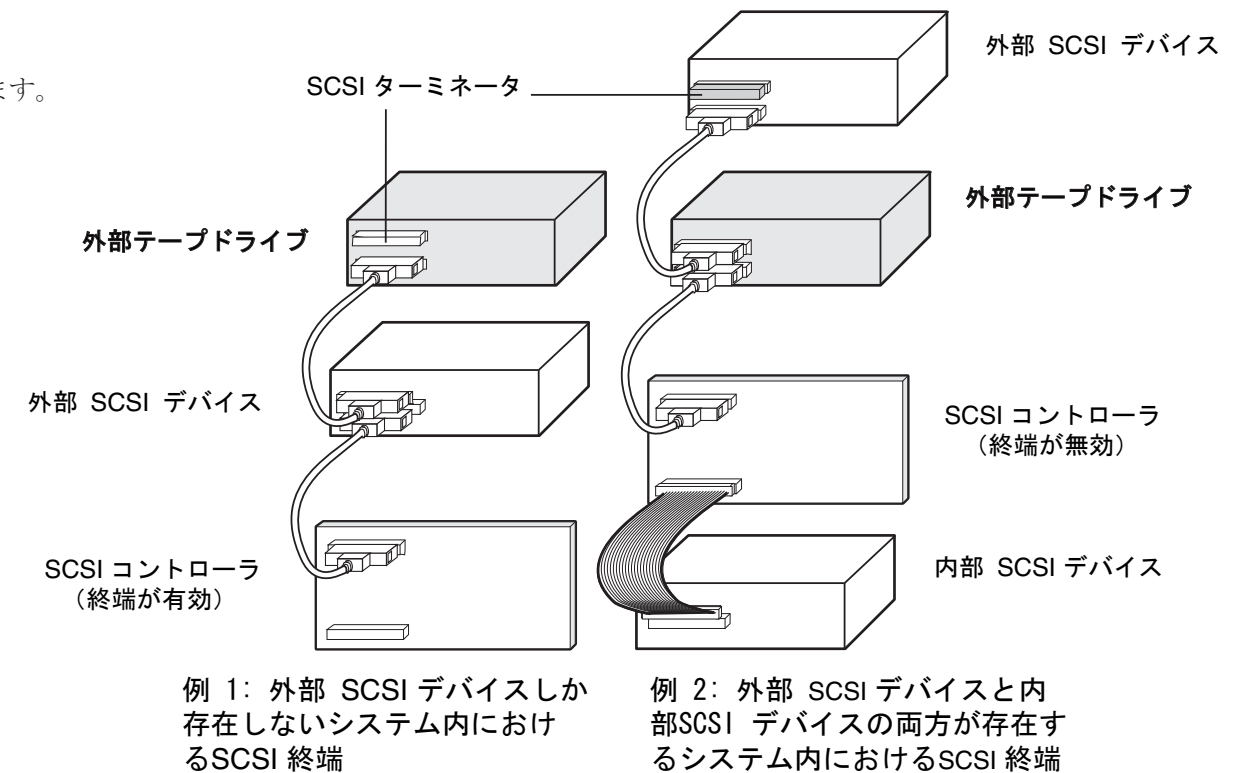



PowerVault™ 110T LTO-2-L

Instrukcja szybkiego uruchomienia



Informacje dotyczące przepisów i bezpieczeństwa
Patrz uwagi dotyczące bezpieczeństwa i przepisów zawarte
w Podręczniku informacji o produkcie.

Zewnętrzne napędy PowerVault 110T LTO-2-L to kompaktowe urządzenia zewnętrzne połączone z komputerem macierzystym poprzez zewnętrzny port SCSI. Instalacja zewnętrznego napędu składa się z czterech etapów: konfiguracji napędu, podłączenia kabla (lub kabli) SCSI, sprawdzenia zakończenia SCSI i podłączenia przewodu zasilającego.

1 Ustawienie identyfikatora SCSI.

Napęd taśmowy jest dostarczany z domyślnym ustawieniem identyfikatora SCSI równym 6, można mu jednak przypisać dowolny nieużywany identyfikator z przedziału od 0 do 15. Nie należy stosować identyfikatora SCSI równego 7 lub 0. Firma Dell nie zaleca instalacji napędu w szynie Narrow SCSI, ponieważ spowoduje to ograniczenie wydajności. Do ustawienia identyfikatora SCSI służy przełącznik identyfikatora SCSI umiejscowiony na tylnym panelu napędu.

2 Podłączenie kabla interfejsu SCSI.

Na tylnym panelu zewnętrznego napędu taśmowego LTO-2-L znajdują się dwa 68-stykowe, ekranowane złącza interfejsu SCSI (ANSI Alternative 2). Złącza te składają się z dwóch rzędów wstążkowych styków rozmieszczonych w odstępach 2,16 mm. Każde ze złączy może zostać wykorzystane jako połączenie SCSI IN (wejście SCSI) lub SCSI OUT (wyjście SCSI). Oznacza to, że każde ze złączy może służyć do podłączenia napędu do systemu macierzystego lub do innego urządzenia SCSI.

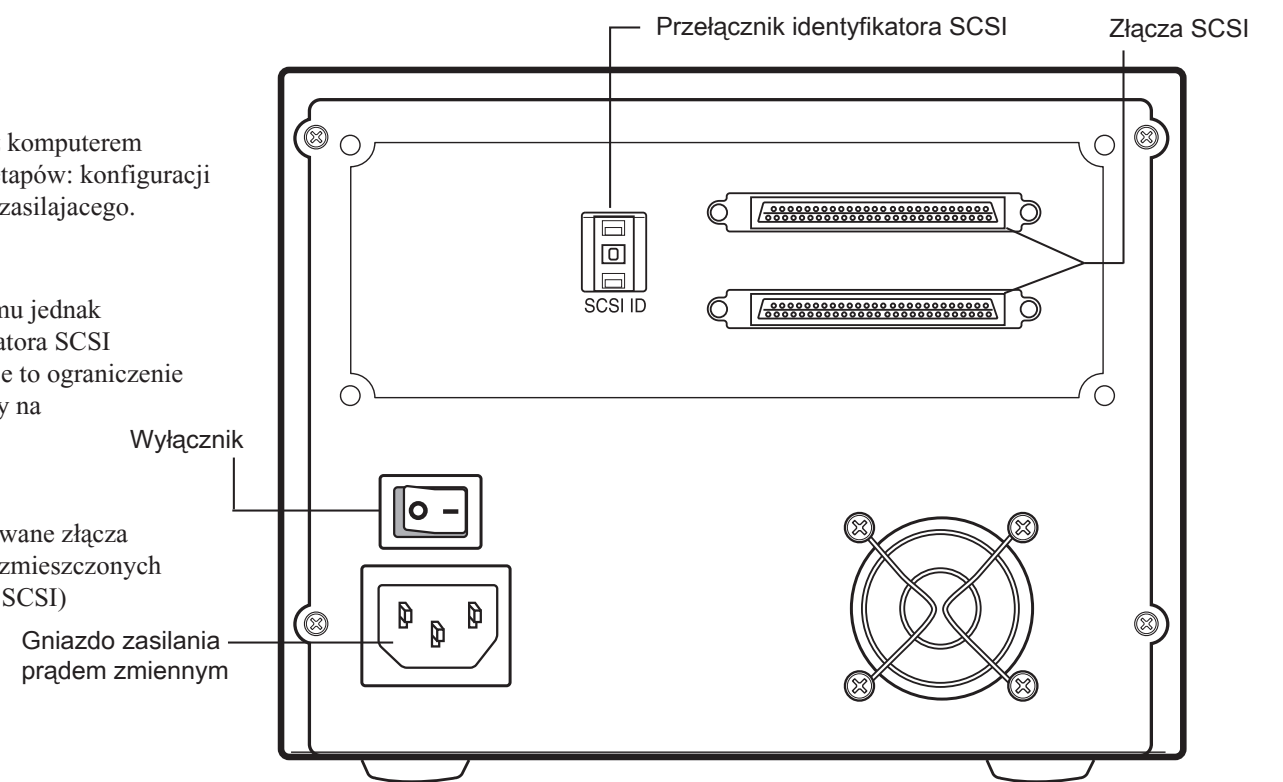

3 Sprawdzenie zakończenia SCSI.

Jeśli zewnętrzny napęd taśmowy LTO-2-L jest ostatnim lub jedynym urządzeniem w łańcuchu SCSI, na nieużywanym złączu SCSI należy zainstalować terminator.

Zasilanie terminatora jest domyślnie wyłączone dla napędów zewnętrznych.

4 Podłączenie kabla zasilającego.

Należy podłączyć kabel zasilający do gniazda zasilania prądem zmiennym umieszczonego z tyłu zewnętrznego napędu taśmowego.

Instalacja i konfiguracja

Szczegółowe informacje na temat instalacji i konfiguracji komputera znajdują się w Podręczniku instalacji napędu taśmowego Dell PowerVault 110T LTO-2-L Ultrium.

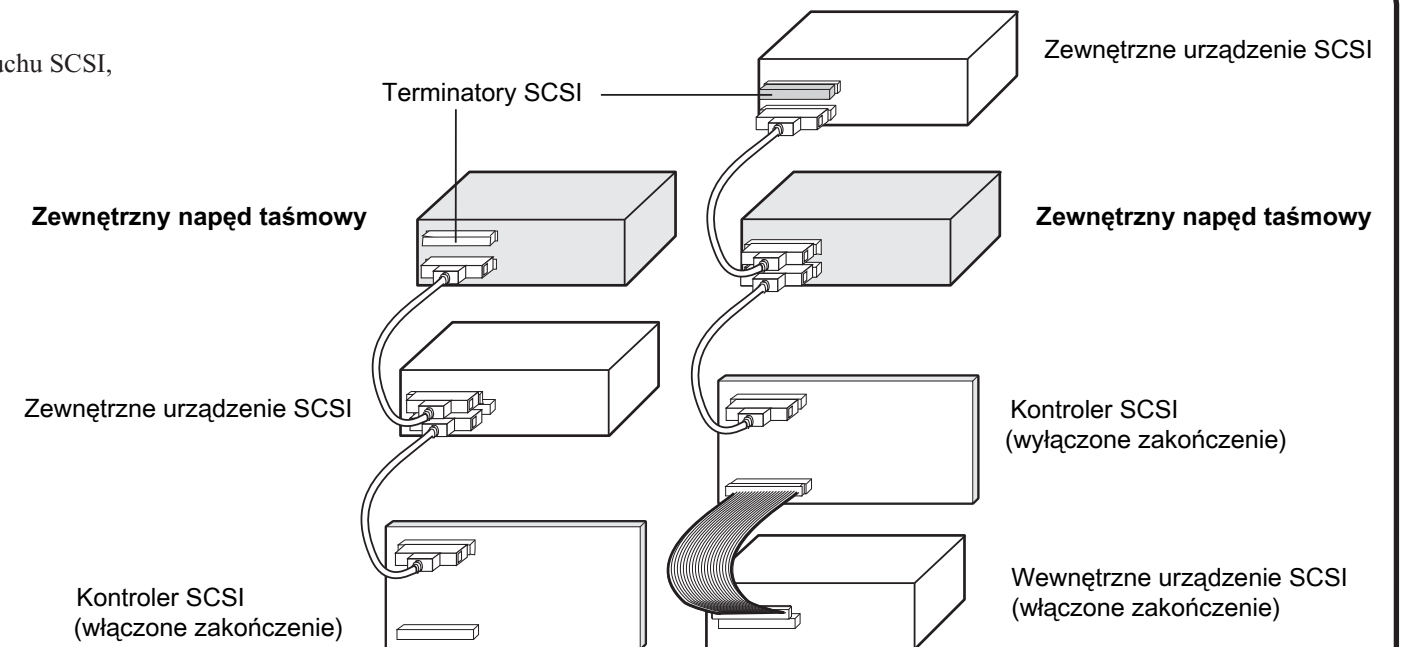

Przykład 1: Zakończenie SCSI w systemie, w którym są tylko zewnętrzne urządzenia SCSI.

Przykład 2: Zakończenie SCSI w systemie, w którym są zarówno wewnętrzne, jak i zewnętrzne urządzenia SCSI.



PowerVault™ 110T LTO-2-L

Guia de início rápido



Informações sobre normas e segurança
Consulte os avisos sobre segurança e normas no *Guia de informações do produto*.

As unidades externas PowerVault 110T LTO-2-L são unidades externas compactas que se conectam ao computador host através de uma porta externa SCSI. Instalar a unidade externa envolve quatro etapas: configurar a unidade, conectar o(s) cabo(s) SCSI, verificar a terminação SCSI e conectar o cabo de alimentação.

1

Definir a ID de SCSI.

Sua unidade de fita é enviada com uma ID padrão 6 de SCSI, mas a ela pode ser atribuída qualquer ID entre 0 e 15. Não use a ID de SCSI 7 ou a ID de SCSI 0. A Dell não recomenda instalar a unidade em um barramento SCSI estreito, uma vez que ele restringirá o desempenho. A ID de SCSI é configurada usando o interruptor do seletor da ID de SCSI localizado no painel traseiro da unidade.

2

Conecte o cabo de interface SCSI.

A unidade externa de fita LTO-2-L possui, no painel traseiro, dois conectores de interface SCSI blindados de 68 pinos (ANSI Alternativa 2). Esses conectores consistem de duas fileiras de contatos para cabo de fita, distanciadas uma da outra de 2,16 mm (0,085 pol). Qualquer um dos conectores pode ser usado como uma conexão SCSI IN (de entrada) ou SCSI OUT (de saída). Isso significa que você pode usar qualquer um dos conectores para conectar a unidade a um sistema host ou a outro dispositivo SCSI.

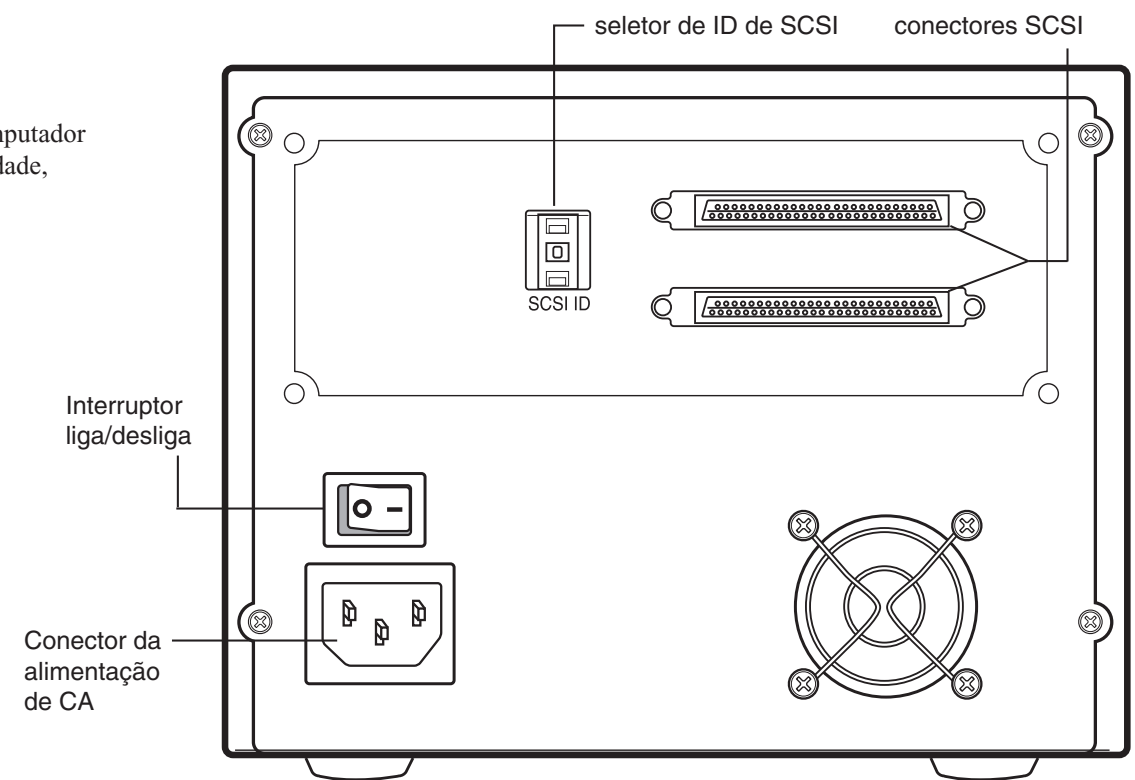

3

Verifique a terminação SCSI.

Se a unidade externa de fita LTO-2-L for o último dispositivo ou o único dispositivo em uma cadeia SCSI, você deve instalar um plugue de terminação no conector SCSI não usado.

Por padrão, a alimentação da terminação fica desativada para unidades externas.

4

Conecte o cabo de alimentação.

Conecte um cabo de alimentação ao conector de alimentação de CA localizado na parte traseira da unidade externa de fita.

Instalação e configuração

Consulte o *Guia de instalação da unidade de fita Dell PowerVault 110T LTO-2-L Ultrium* para obter informações detalhadas sobre a instalação e configuração de seu sistema.

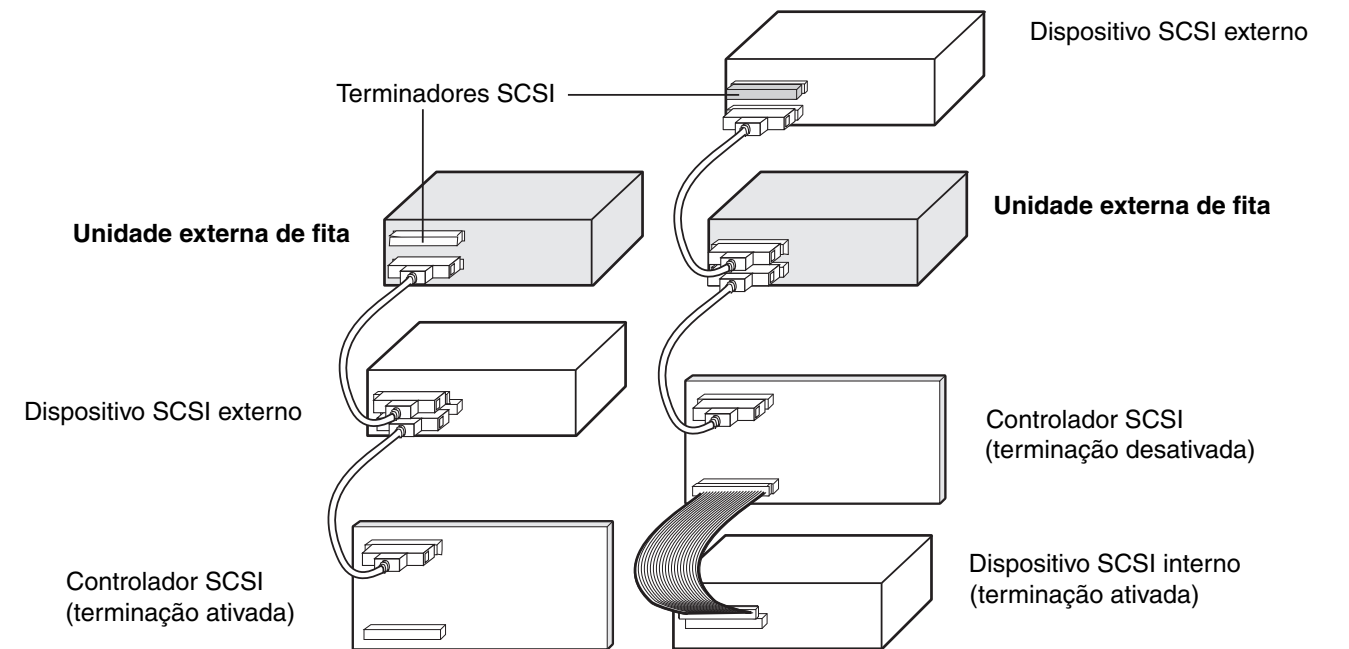

Exemplo 1: Terminação SCSI em um sistema que possui somente dispositivos SCSI externos.

Exemplo 2: Terminação SCSI em um sistema que possui dispositivos SCSI internos e externos.



PowerVault™ 110T LTO-2-L

Manual de referencia



Información de seguridad y reglamentaria
Consulte los avisos reglamentarios y de seguridad en la *Guía de información del producto*.

Las unidades externas PowerVault 110T LTO-2-L son unidades externas compactas que se conectan al equipo host por medio de un puerto SCSI externo. La instalación de la unidad externa involucra cuatro pasos: la configuración de la unidad, la conexión de los cables SCSI, la verificación de la terminación SCSI y la conexión del cable de alimentación.

1

Defina el identificador SCSI.

La unidad de cinta se envía con un identificador SCSI predeterminado de 6, sin embargo, se le puede asignar cualquier identificador disponible entre 0 y 15. No use el identificador SCSI 7 ni el identificador SCSI 0. Dell no recomienda la instalación de la unidad en un bus SCSI estrecho, ya que esto restringiría el rendimiento. El identificador SCSI se establece a través del interruptor selector de identificación SCSI situado en el panel posterior de la unidad.

2

Conecte el cable de interfaz SCSI.

La unidad de cinta externa LTO-2-L tiene dos conectores de interfaz SCSI blindados de 68 patas (alternativa 2 de ANSI) en el panel posterior. Estos conectores constan de dos líneas de contactos para cable plano con espacios de 2,16 mm entre sí. Cada conector se puede usar como conexión SCSI de entrada o de salida. Esto significa que se puede utilizar cualquiera de los conectores para conectar la unidad a un sistema host o a otro dispositivo SCSI.

Interruptor de alimentación

Conector de corriente alterna

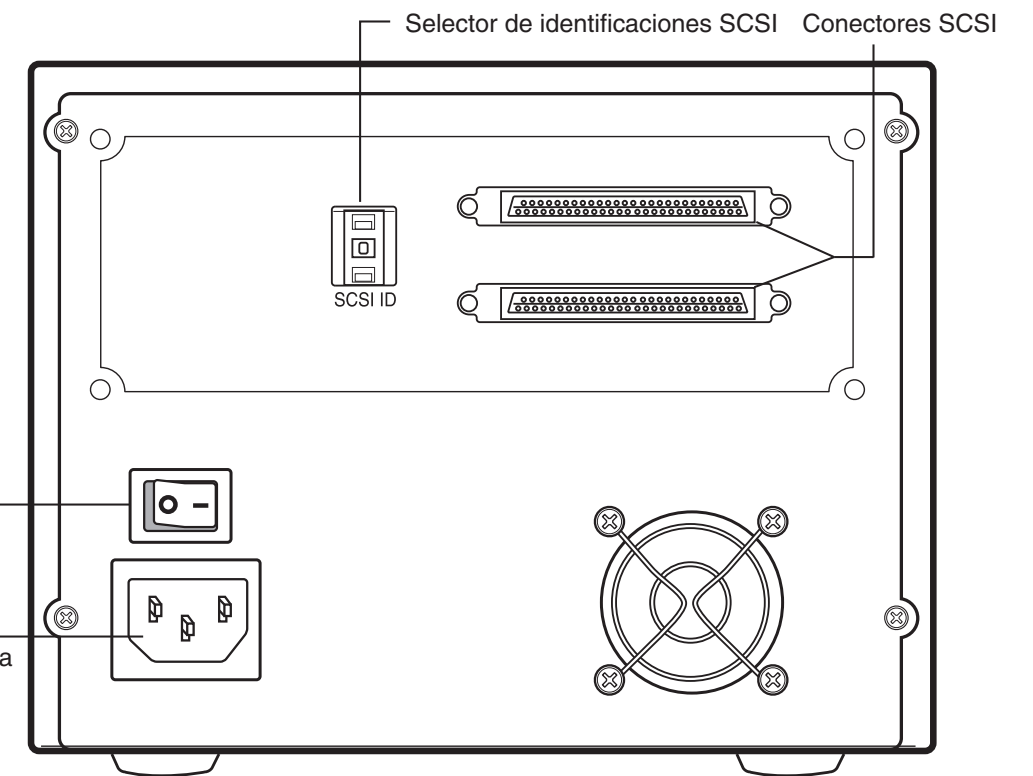

3

Revise la terminación SCSI.

Si la unidad de cinta externa LTO-2-L es el último dispositivo o es el único dispositivo en una cadena SCSI, se deberá instalar un tapón de terminación en el conector SCSI que no se utilice.

La alimentación de terminación se desactiva de manera predeterminada para las unidades externas.

4

Conecte el cable de alimentación.

Conecte el cable de alimentación al conector de corriente alterna de la parte posterior de la unidad de cinta externa.

Instalación y configuración

Consulte la *Guía de instalación de la unidad de cinta Dell PowerVault 110T LTO-2-L Ultrium* para obtener información detallada acerca de la instalación y configuración del sistema.

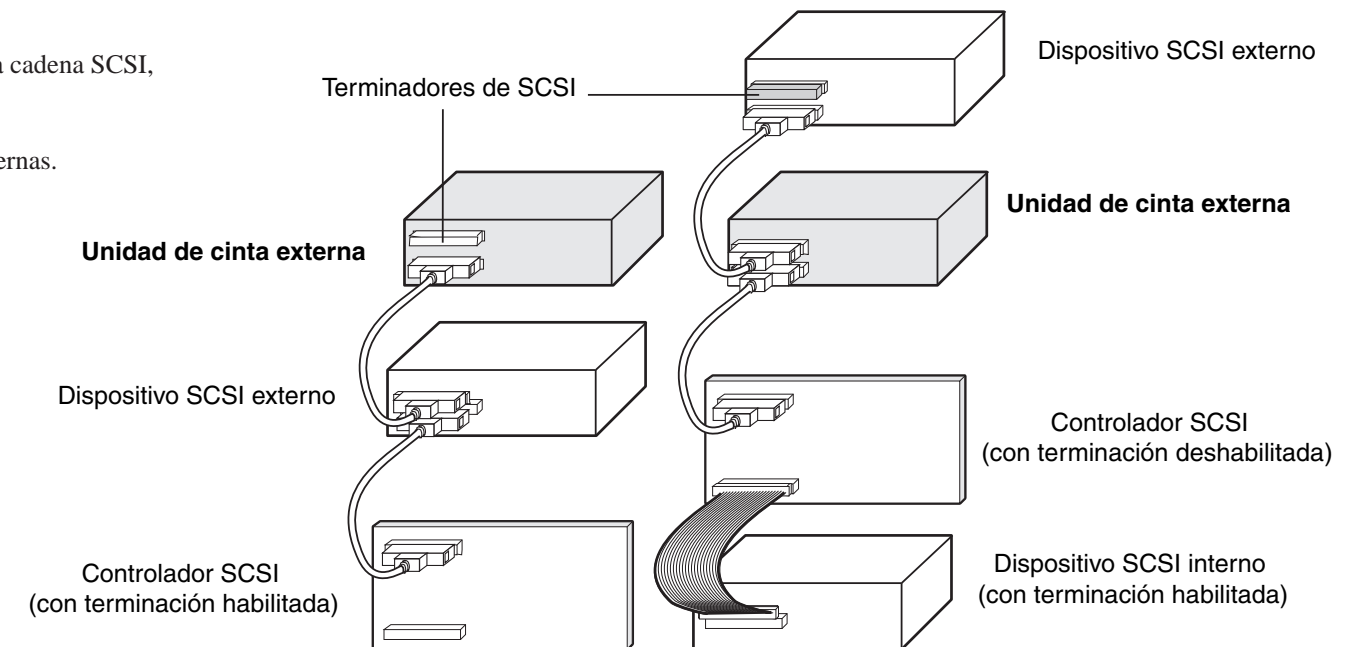

Ejemplo 1: Terminación SCSI en un sistema que sólo tiene dispositivos SCSI externos.

Ejemplo 2: Terminación SCSI en un sistema que tiene dispositivos SCSI internos y externos.

Free Manuals Download Website

<http://myh66.com>

<http://usermanuals.us>

<http://www.somanuals.com>

<http://www.4manuals.cc>

<http://www.manual-lib.com>

<http://www.404manual.com>

<http://www.luxmanual.com>

<http://aubethermostatmanual.com>

Golf course search by state

<http://golfingnear.com>

Email search by domain

<http://emailbydomain.com>

Auto manuals search

<http://auto.somanuals.com>

TV manuals search

<http://tv.somanuals.com>