

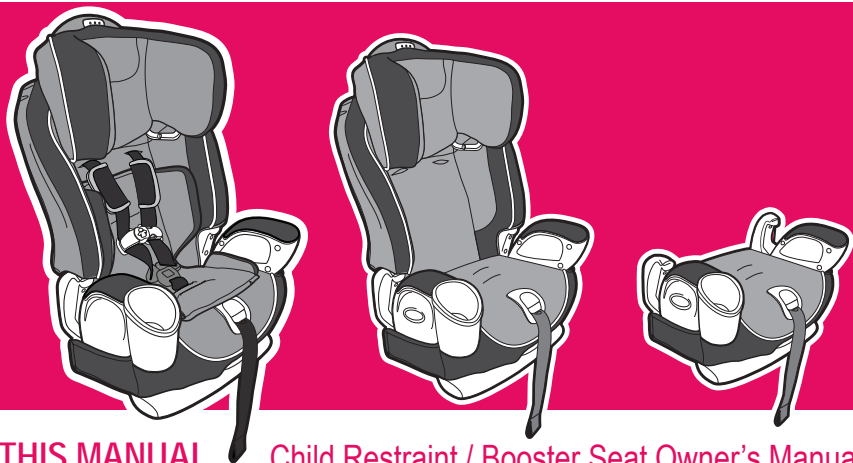

www.gracobaby.com

NAUTILUS™

featuring



READ THIS MANUAL **Child Restraint / Booster Seat Owner's Manual**

Do not install or use this child restraint until you read and understand the instructions in this manual.
FAILURE TO PROPERLY USE THIS CHILD RESTRAINT INCREASES THE RISK OF SERIOUS INJURY OR DEATH IN A SUDDEN STOP OR CRASH.

Table of Contents

1.0 Warnings to Parents and Other Users	4-5	8.0 Choosing an Appropriate Vehicle Seat Location	19
2.0 Registration Information	6	8.1 Vehicle Seat Location Requirements	19
2.1 Register Your Child Restraint	6	8.2 Vehicle Seat Belt Requirements	20
2.2 For Recall Information	6	8.3 SAFE Vehicle Seat Belt Systems	20
2.3 If You Need Help	7	8.4 For Built-in Harness Only ..	21
3.0 Useful Information	7	8.5 WITH or WITHOUT Built-in Harness	22
3.1 Certification	7	8.6 To Install Locking Clip.....	23
3.2 Child Restraint Useful Life.....	7	8.7 UNSAFE Vehicle Belt Systems.....	24-25
3.3 Second Hand Child Restraint	7	9.0 LATCH.....	26
4.0 Features	8-9	9.1 What is LATCH?	26-27
5.0 Assembling the Child Restraint	10-13	9.2 LATCH System	28-29
6.0 WARNINGS	14-15	10.0 Using Child Restraint WITH Built-in Harness	30-35
7.0 Height and Weight Limitations	16		
7.1 WITH Built-in Harness.....	16		
7.2 WITHOUT Built-in Harness.....	17		
7.3 WITHOUT Back Support.....	18		

Table of Contents (cont.)

11.0 Securing the Child Restraint in Your Vehicle	36	19.0 Using the Tether	59
11.1 Using a Child Restraint WITH a Built-in Harness	36	19.1 Storing LATCH and Tether.	60
11.2 With a Vehicle Lap or Lap/shoulder belt	36-37	20.0 Airplane Use	61
11.3 With LATCH	38-39	21.0 Accessories	62
12.0 Securing Your Child in the Child Restraint	40-41	21.1 Body Support and Harness Covers	62
13.0 Harness Removal	42-46	22.0 Recline Foot	63
14.0 Using Your Child Restraint WITHOUT Built-in Harness.	47-49	23.0 Care and Maintenance	64
15.0 Securing Child & Booster Seat in . . Vehicle	50	23.1 Buckle Cleaning Process	65
16.0 Adjusting Head Support.	51	24.0 To Remove Seat Cover	66
17.0 Removing Back Support	52-54	25.0 Owners Manual Storage.	67
18.0 Securing Child in Vehicle Belt with Shoulder Belt Positioning Clip....	55-58	26.0 Replacement Parts and Warranty	68

1.0 Warnings to Parents and Other Users

WARNING

NEVER PLACE THIS CHILD RESTRAINT IN A VEHICLE SEATING LOCATION THAT HAS A FRONT AIR BAG. If an air bag inflates, it can hit the child and child restraint with great force and cause serious injury or death to your child. Refer to your vehicle owner's manual for information about side air bags and child restraint installation.



WARNING

Failure to properly use this child restraint increases the risk of serious injury or death in a sharp turn, sudden stop or crash. Your child's safety depends on you installing and using this child restraint correctly.

Even if using this child restraint seems easy to figure out on your own, it is very important to **READ THE OWNER'S MANUAL** and the vehicle owner's manual.

Your child's safety depends on:

1. **Choosing the correct mode of use** for the child restraint depending on your child's size.
2. **Inserting the harness straps** (if needed) in the proper slots for your child.
3. **Selecting a suitable location** for the child restraint in your vehicle.
4. **Properly routing the vehicle seat belt or LATCH.**
5. **Properly securing the child restraint in the vehicle** using a seat belt designed to restrain both the child restraint and your child or by using **LATCH**. Many seat belts are **NOT** safe to use with this child restraint, even though they can easily be threaded through or around the child restraint!
6. **Properly securing your child** in the child restraint.

2.0 Registration Information

Model Number: _____

Date of manufacture: _____

Purchase Date: _____

2.1 Register Your Child Restraint

Please fill in the above information. The model number and date of manufacture can be found on a label on the child restraint. Fill out the prepaid registration postcard attached to the harness and mail it today.

Child restraints could be recalled for safety reasons. You must register this restraint to be reached in a recall. Send your name, address, and the restraint's model number and date of manufacture to:

Graco Children's Products Inc.

Attn: Customer Service

3 Glenlake Parkway

Atlanta, GA 30328

**or call 1-800-345-4109 or register online at:
<http://www.gracobaby.com/carseatregistration>**

2.2 For Recall Information

Call the U.S. Government's Vehicle Safety Hotline at: 1-888-327-4236 (TTY:1-800-424-9153), or go to <http://www.NHTSA.gov> or contact Graco:

1-800-345-4109 or www.gracobaby.com

Download from [Www.Somanuals.com](http://www.Somanuals.com), All Manuals Search And Download.

2.3 If You Need Help

Please contact our Customer Service Department with any questions you may have concerning parts, use, or maintenance. When you contact us, please have your product's model and date of manufacture ready so that we may help you efficiently. These numbers can be found on a label on the child restraint.

USA: 1-800-345-4109 or www.gracobaby.com
www.cpsc.gov www.NHTSA.gov www.seatcheck.org

3.0 Useful Information

3.1 Certification

THIS CHILD RESTRAINT CONFORMS to all applicable Federal Motor Vehicle Safety Standards and is certified for use in motor vehicles. It is certified for use in Aircraft only when used with the built-in harness. When used as a booster without the harness, this restraint is NOT certified for use in aircraft.

3.2 Child Restraint Useful Life

STOP using this child restraint and throw it away 10 years after the date of manufacture.

Look for this sticker on rear of child restraint:

MODEL

NAME

Date of Manufacture

year | month | day

GRACO CHILDREN'S PRODUCTS, INC.
ATLANTA, GA 30328 1-800-345-4109
Made in China

3.3 Second Hand Child Restraint

Graco Children's Products Inc. advises against loaning or passing along a child restraint.

4.0 Features

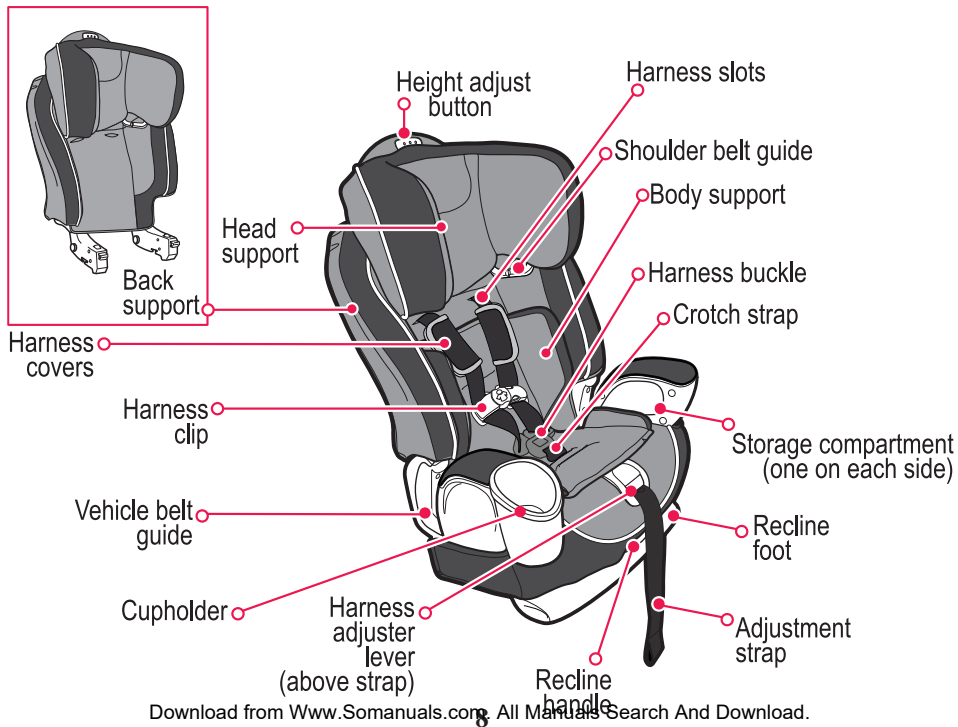

The locking clip is stored on the back of the child restraint. You will need to use it with certain types of vehicle seat belts.



United States Federal Motor Vehicle Safety Standards have defined a system for installing child restraints in vehicles. The system is called LATCH (Lower Anchorage and Tether for Children). LATCH may ONLY be used IN PLACE of vehicle belt if vehicle is equipped with LATCH anchor points. Please refer to vehicle owners manual for LATCH locations in vehicles.

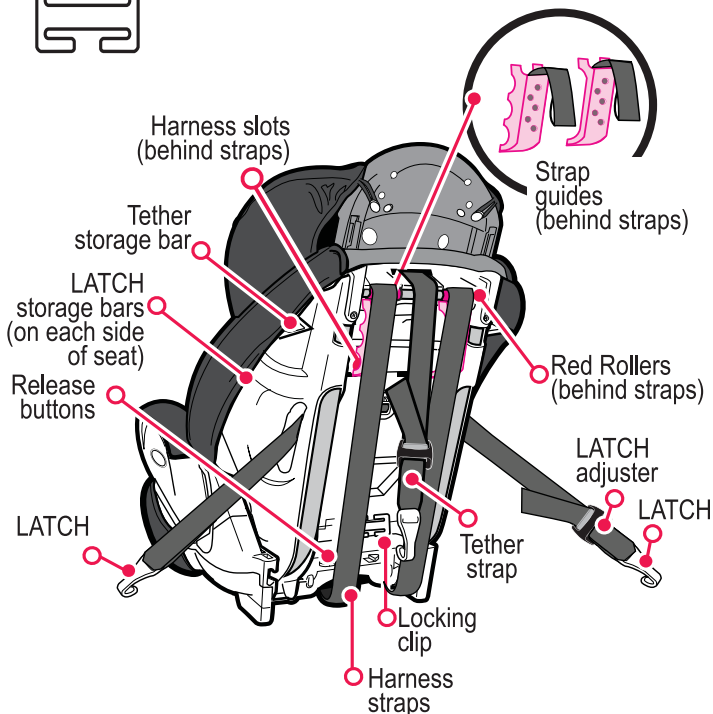

5.0 Assembling the Child Restraint

Adult assembly required.

1. Lay child restraint flat on back. Grab seat pad fabric in sitting area to expose the gutters ❶.

MAKE SURE all hands, fingers and other objects are clear of the gutters.

2. **MAKE** sure the harness straps are securely attached within the “T”-shaped slots around the arms as shown ❷.

With your other hand, raise seat back so that both arms **LOCK** into the gutters ❸.

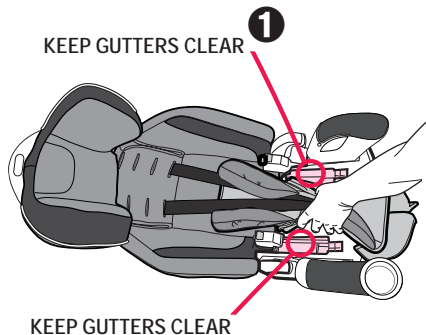
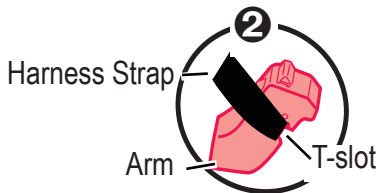

3. Arms should CLICK into the gutters.
Seat assembly should appear as shown ④.

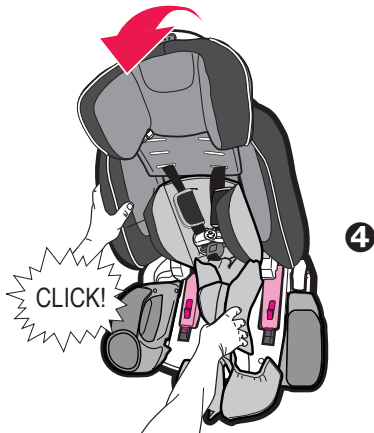

4. Attach 4 elastic loops from the seat pad under the seat exactly as shown in ⑤.

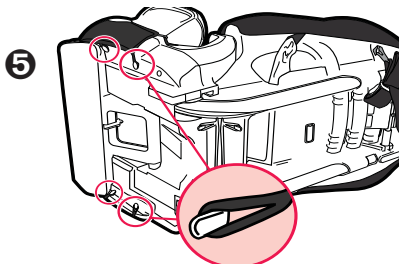

5. Pull elastic loop on the seat pad through the vehicle belt guide on side of seat and attach to hook as shown ⑥. Repeat on other side.

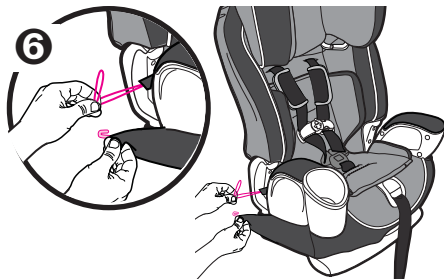

6. The assembly is now complete.



6.0 WARNINGS

- **NO CHILD RESTRAINT CAN GUARANTEE**

PROTECTION FROM INJURY. However, proper use of this child restraint reduces the risk of serious injury or death to your child.

- **DO NOT INSTALL OR USE THIS CHILD RESTRAINT UNTIL YOU READ AND UNDERSTAND THE INSTRUCTIONS IN THIS MANUAL AND IN YOUR VEHICLE OWNER'S MANUAL. DO NOT** let others install or use the child restraint unless they understand how to use it.

- **FAILURE TO PROPERLY USE THIS CHILD RESTRAINT INCREASES THE RISK OF SERIOUS INJURY OR DEATH IN A SHARP TURN, SUDDEN STOP OR CRASH.** Your child can be injured in a vehicle even if you are not in a crash. Sudden braking and sharp turns can injure your child if the child restraint is not properly installed or if your child is not properly secured in the child restraint.

- **DO NOT** use locking clip in booster mode.

- According to accident statistics, **CHILDREN ARE SAFER WHEN PROPERLY RESTRAINED IN REAR VEHICLE SEATING POSITIONS, RATHER THAN FRONT SEATING POSITIONS.** For a vehicle with a front passenger air bag, refer to your vehicle owner's manual as well as these instructions for child restraint installation.

- **NEVER LEAVE YOUR CHILD UNATTENDED.**

• **NEVER LEAVE A CHILD RESTRAINT UNSECURED IN YOUR VEHICLE.** An unsecured child restraint can be thrown around and may injure occupants in a sharp turn, sudden stop or crash. Remove it or make sure that it is securely belted in the vehicle. If not using LATCH and tether, make sure LATCH and tether connectors are properly stored on back of seat.

• **REPLACE THE CHILD RESTRAINT AFTER AN ACCIDENT OF ANY KIND.** An accident can cause damage to the child restraint that you cannot see.

• **DO NOT MODIFY YOUR CHILD RESTRAINT** or use any accessories or parts supplied by other manufacturers.

• **NEVER USE CHILD RESTRAINT IF IT HAS DAMAGED OR MISSING PARTS.** Do not use a cut, frayed or damaged child restraint harness, LATCH belt or vehicle seat belt.

• **THE CHILD RESTRAINT CAN BECOME VERY HOT IF LEFT IN THE SUN.** Contact with these parts can burn your child's skin. Always touch the surface of any metal or plastic parts before putting your child in the child restraint.

• **NEVER GIVE THIS CHILD RESTRAINT** to someone else without also giving them this manual.

• **NEVER USE A SECOND-HAND CHILD RESTRAINT** or a child restraint whose history you do not know.

DO NOT USE THIS child restraint without properly assembling it.

7.0 Height and Weight Limitations

⚠ WARNING

FAILURE TO USE CHILD RESTRAINT IN A MANNER APPROPRIATE FOR YOUR CHILD'S SIZE MAY INCREASE THE RISK OF SERIOUS INJURY OR DEATH. Instructions for the use of this child restraint differ greatly depending on the size of your child. Be sure you are using the child restraint in the correct mode and with the correct features for your child.

7.1 WITH Built-In Harness

Your child must meet all requirements:

- Weight: 20 to 65 lbs (mass between 9 and 29.5 kg)
- Height: 27 to 52 inches (69 and 132 cm) in height
- At least one year old and can sit upright unassisted
- Shoulders are **BELOW** top harness slots.

If shoulders are above top harness slots, child is too large for built-in harness.



7.2 WITHOUT Built-in Harness

Your child must meet all requirements:

- Weight: 30 to 100 lbs
(mass between 13.6 and 45 kg)
- Height: 38 to 57 inches
(96 and 145 cm) in height
- approximately 3-10 years of age
- the shoulder belt **MUST** lie across child's shoulder as shown and the lap portion of the belt is positioned low on the child's hips.
- Child's ears are **BELOW** top of booster seat. If tops of ears are above top of seat, child is too large for booster seat.

If child is between 30 and 65 lbs and shoulders are below the upper harness slots, we highly recommend use of the built-in harness for as long as possible (up to 65 lbs).



7.3 WITHOUT Back Support

Your child must meet all requirements:

- weigh between 40 and 100 lbs.
(mass between 18 and 45 kg),
- and are between 40 and 57 inches
(101 and 145 cm) in height,
- approximately 4-10 years of age
- the shoulder belt **MUST** lie across child's shoulder as shown and the lap portion of the belt is positioned low on the child's hips.

When sitting on the booster seat, your child's ears should be below the top of the vehicle seat cushion / head rest.

Your Graco booster seat can be used with or without the back support as long as all requirements are met.

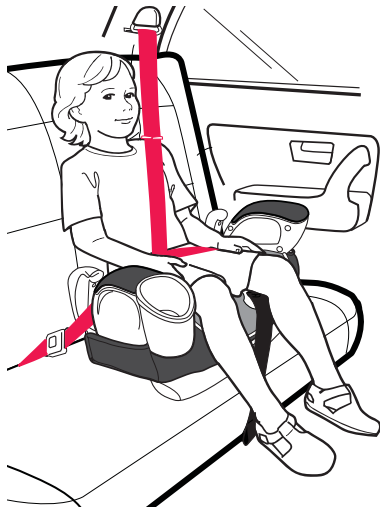

8.0 Choosing an Appropriate Vehicle Seat Location

8.1 Vehicle Seat Location Requirements

⚠ WARNING

IMPROPER PLACEMENT OF THE CHILD RESTRAINT INCREASES THE RISK OF SERIOUS INJURY OR DEATH.

Some seating positions in your vehicle may not be safe for this child restraint. Some vehicles do not have any seating positions that can be used safely with the child restraint. If you are not sure where to place the child restraint in your vehicle, consult your vehicle owner's manual or call Graco Children's Products Inc., 1-800-345-4109.

- Children are safer when properly restrained in rear vehicle seating positions. Whenever possible secure the child restraint in the center position of the seat directly behind the front seats. However, this position is sometimes equipped with a lap belt only and cannot be used when this child restraint is used without the built-in harness.



- **The vehicle seat must face forward.** Do not use child restraints on rear-facing or side-facing vehicle seats.



8.2 Vehicle Seat Belt Requirements

WARNING

MANY SEAT BELT SYSTEMS ARE NOT SAFE TO USE WITH THE CHILD RESTRAINT. THE VEHICLE SEAT BELT MUST BE DESIGNED TO HOLD THE CHILD RESTRAINT TIGHTLY AT ALL TIMES. Pay careful attention to these systems; some of the seat belts that are not safe to use look very much like seat belts that are safe to use. If you are unsure, consult your vehicle owner's manual or call Graco Children's Products Inc., 1-800-345-4109.

8.3 SAFE Vehicle Seat Belt Systems

THE FOLLOWING BELT SYSTEMS CAN BE USED WITH YOUR CHILD RESTRAINT, IF the seat location meets all other requirements of these instructions and those in your vehicle owner's manual. LATCH can be used in place of the following vehicle belt systems if your vehicle is equipped with LATCH anchor points. Please refer to vehicle owners manual for LATCH locations.

8.4 For Built-in Harness Only

- **Lap Belts - Manually Adjusted**

When buckled, the belt is tightened manually by pulling on the excess belt.

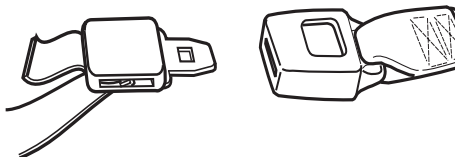

- **Lap Belts with Automatic Locking Retractor (ALR)**

The automatic locking retractor will not permit the lap belt to lengthen once it is buckled. Tighten the belt by feeding the belt back into the retractor while pushing down hard on the child restraint.

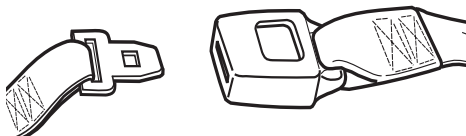

8.5 With OR Without Built-in Harness

- **Combination Lap/Shoulder Belt with Locking Latch Plate**

Once it is buckled, this type of belt has a latchplate that will not allow the lap portion of the belt to loosen. Belt is tightened by pulling hard on the shoulder portion of the vehicle belt while pushing down hard on the child restraint.

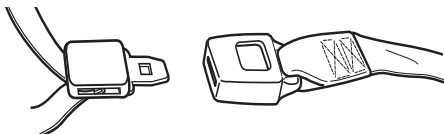

- **Combination Lap/Shoulder Belt with Sliding Latch Plate**

This belt has a latchplate that slides freely along the belt.

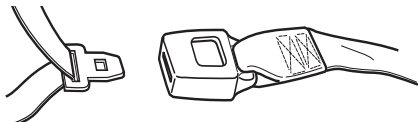

- This belt **MUST** be converted to prevent movement of the lap portion of the belt. You must use the locking clip provided with the child restraint, unless your vehicle's seat belt can be converted in another way as described in your vehicle owner's manual.

When using booster seat **WITHOUT** the built-in harness, locking clip is **NOT** to be used.



Locking clip

8.6 To Install Locking Clip

1. Tighten the buckled belt by pushing down hard on the child restraint and pulling hard on the shoulder belt.
2. While pushing down on seat, pinch the two straps together behind the buckle tongue. Unbuckle the belt without allowing it to slip.
3. Attach locking clip to lap and shoulder belts as shown ❶.
4. Rebuckle belt. Check that lap belt does not move by pulling hard. If belt loosens or lengthens, repeat procedure.

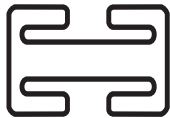

Remove locking clip when not using child restraint. Store under it's tab on the rear of seat.

Test installation to see if child restraint is secure.

If not secure, additional belt tightening may be required:

- Unbuckle vehicle seat belt.
- Hold belts together and remove locking clip.
- Shorten length of lap belt portion slightly by pulling belt through latch plate. Re-attach locking clip.
- Buckle vehicle seat belt. Press child restraint further down into vehicle seat cushion to help buckle vehicle seat belt. Test installation to see if child restraint is secure. If not secure, repeat above steps until secure.

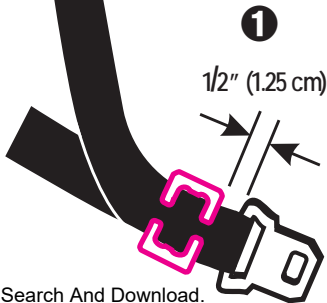

8.7 UNSAFE Vehicle Belt Systems

DO NOT USE ANY OF THE FOLLOWING SYSTEMS TO SECURE THE CHILD RESTRAINT. LATCH can be used IN PLACE OF the following unsafe belt systems if your vehicle is equipped with LATCH anchor points. Please refer to the vehicle owners manual for LATCH locations. NEVER USE unsafe belt systems.

- **Lap Belts with Emergency Locking Retractor (ELR)**

This lap belt stays loose and can move until it locks in a crash or sudden stop.

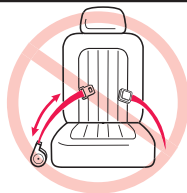

- **Combination Lap/Shoulder Belt with Retractor**

Each strap has a retractor at one end and is attached to the latch plate at the other end.

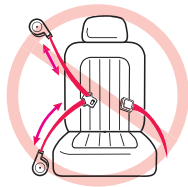

- **Passive Restraint - Lap or Shoulder Belt Mounted on Door**



- **Passive Restraint -
Lap Belt with Motorized Shoulder Belt**

DO NOT use vehicle belts that are attached to the door in any way or that move along a track to automatically surround the passenger when the door is closed.

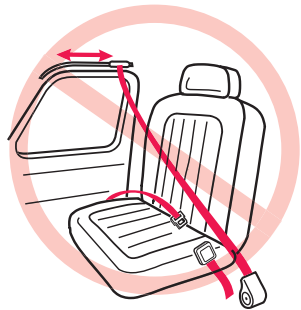

- **Lap Belts Forward of Seat Crease**

Vehicle seat belts located forward of seat crease may not securely hold child restraint. Check vehicle owner's manual or see vehicle dealer for car seat installation requirements.

- *If approved for use with child restraint, install child restraint and check for secure installation by pulling child restraint front to back. If child restraint slides forward, DO NOT use these seat belts.*

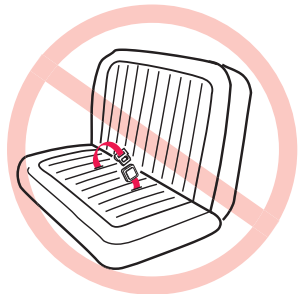

9.0 LATCH

9.1 What is LATCH?



United States Federal Motor Vehicle Safety Standards have defined a system for installing child restraints in vehicles. The system is called **LATCH**.

LATCH stands for: **L**ower **A**nchors and **T**ethers for **C**hildren.

LATCH in the vehicle consists of a top tether anchor point and two lower anchor points.

Some vehicle owner manuals use the term **ISOFIX** to identify the new child restraint anchor system. This child restraint with **LATCH** can also be used in vehicle seating positions equipped with **ISOFIX**.

Newer vehicles have one or more seating positions with **LATCH** anchor points. If vehicle is equipped with **LATCH**, the vehicle lower anchor points may be visible at the vehicle seat crease. If not visible, they may be marked with this symbol .

CHECK vehicle owner's manual for vehicle top tether anchor locations. They may be identified using one of the anchor symbols as shown  .

ONLY use **LATCH** on a child restraint in a seating position recommended by vehicle manufacturer.

NOTE: Some vehicle manufacturers have lower maximum weight ratings for **LATCH** anchors, so you must consult your vehicle owner's manual or call the vehicle manufacturer to confirm the limits on your vehicle's **LATCH** anchors.

Use vehicle belt (not **LATCH** connectors) for installations with children weighing more than 48 pounds (21.7 kg).

See your vehicle owner's manual for exact locations, anchor identification, and requirements for use with a child restraint.

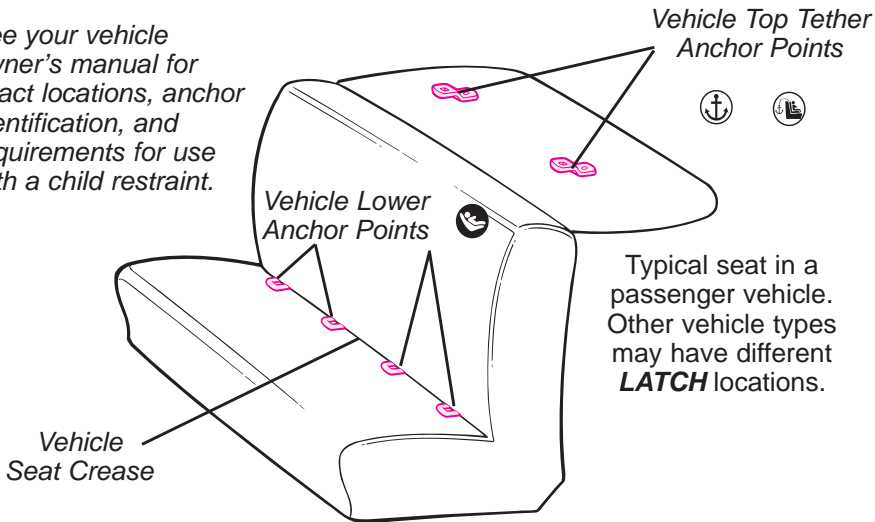

9.2 LATCH System

LATCH consists of a permanently attached lower anchor belt and a top tether strap.

ONLY use **LATCH** in a seating position recommended by vehicle manufacturer.

LATCH lower vehicle anchor points are defined as 11 inches from the center of one **LATCH** anchor to the center of another **LATCH** anchor. If allowed by your Vehicle Owners Manual, the center seating position maybe used if the anchor spacing is 11" or greater.

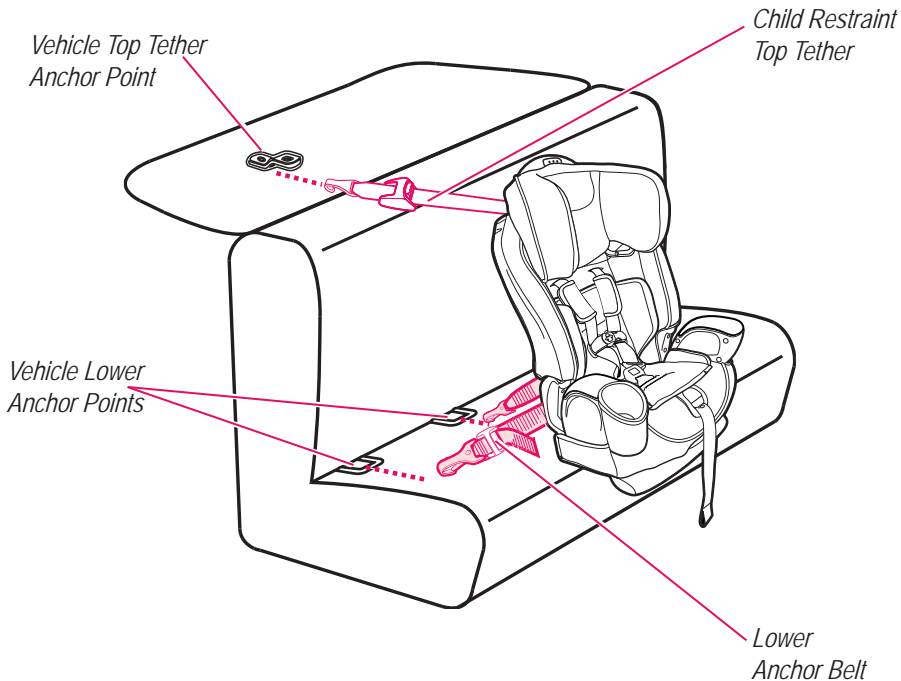

10.0 Using Child Restraint WITH Built-in Harness

⚠ WARNING

FAILURE TO PROPERLY ADJUST THE HARNESS STRAPS FOR YOUR CHILD INCREASES THE RISK OF SERIOUS INJURY OR DEATH IN THE EVENT OF A SHARP TURN, SUDDEN STOP OR CRASH. Snugly adjust the belts provided with this child restraint around your child. A snug strap should not allow any slack. It lies in a relatively straight line without sagging. It does not press on the child's flesh or push the child's body into an unnatural position.

1. Loosen the harness straps by lifting the harness adjuster lever **1** at front of seat near the adjustment strap and pulling the straps toward you **2**.

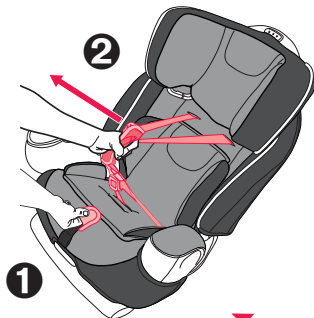

2. Open harness clip **3**.

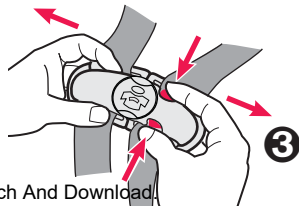

3. Unbuckle harness straps ④.

4. Check the crotch strap: Choose the position that is closest to but not under your child.

To change crotch strap position, push crotch belt up through the bottom ⑤ of the child restraint and grab it from the top to pull out ⑥.

Reinsert crotch strap in the desired position. Make sure crotch strap is not twisted when reinserting into slot. Pull up on it to make sure it is secure.

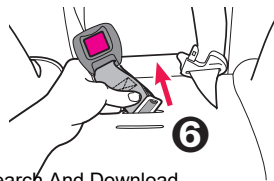
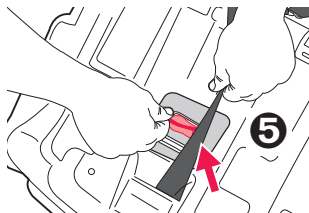
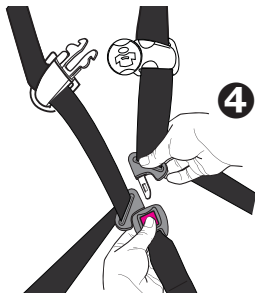

5. The harness straps must go into the slots even with or just above the shoulders ⑦.

If straps are in proper slots go to page 36.

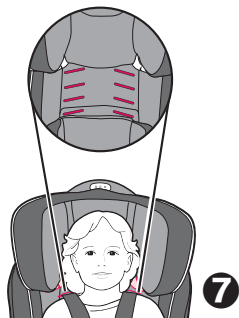

6. To adjust harness straps:

a) Turn seat around, so you will have access to the rear of the seat.

b) From the rear of the seat remove straps from metal junction plate ⑧.

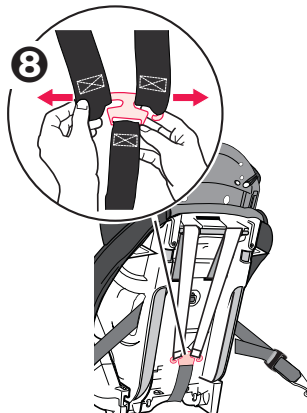

7. Pull strap ends through slots at front of seat ⑨ and reinsert them in the desired slots ⑩. Check that the straps are not twisted.

MAKE SURE harness straps are inserted into the same slots on each side of the seat.

Remove body support when not using harness in the lowest slot position.

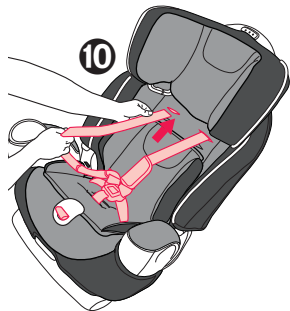
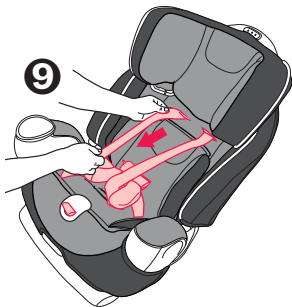

8. Use plastic strap guides as a guide to feed the harness up over the red rollers. Make sure to feed straps **OVER** red rollers and plastic strap guides 11.

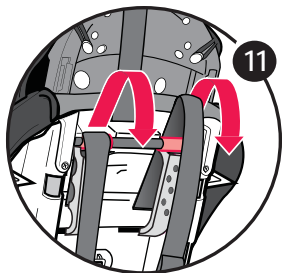
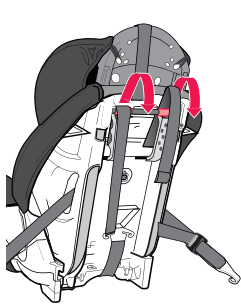

Harness straps **MUST** go over red rollers.

Make sure that the tether strap does not interfere when changing the harness strap height positions.

9. If the straps are not fed **OVER** the red rollers, the assembly is incorrect and **MUST** be corrected before using child restraint.

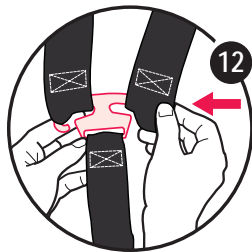
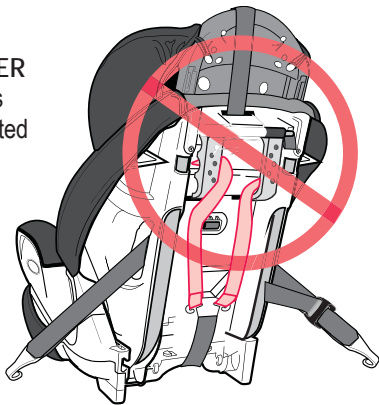

10. Reassemble straps onto metal junction plate exactly as shown 12.

Check that straps are completely within the slots and that they are not twisted.

11. Check that the straps are inserted at the same level. Pull on harness to make sure it is secure 13.

REMEMBER to check the shoulder straps and crotch strap position as your child grows and move them to the next position when necessary. The harness straps must go in the slots even with or just above the shoulders.

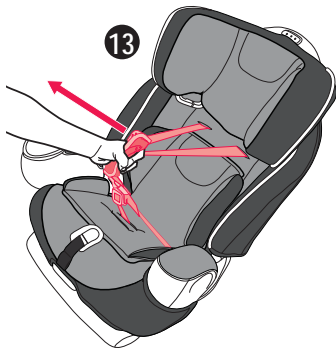

11.0 Securing the Child Restraint in Your Vehicle

⚠ WARNING

FAILURE TO PROPERLY SECURE THE CHILD RESTRAINT IN THE VEHICLE INCREASES THE CHILD'S RISK OF SERIOUS INJURY OR DEATH IN THE EVENT OF A SHARP TURN, SUDDEN STOP OR CRASH. Carefully follow these instructions and those in your vehicle owner's manual to be sure your child restraint is properly positioned and held tightly at all times.

11.1 Using a Child Restraint WITH a Built-in Harness

11.2 With a Vehicle Lap or Lap/shoulder Belt:

Lower anchors must be stored when using vehicle belt.

See *Section 19.1, Storing LATCH, page 60.*

1. Place the child restraint firmly against the back of a forward-facing vehicle seat.

2. Thread the seat belt through the belt slot openings:

For Lap/Shoulder belt

For Lap-only belt

3. Buckle the vehicle belt. The vehicle belt should not be twisted.

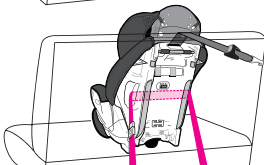
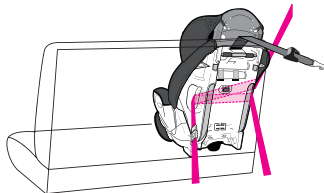

4. Tighten vehicle seat belt

Push down hard with your knee or free hand in the middle of the child restraint **1**. Then pull and tighten the vehicle belt.

For more information on how to tighten the belt for your seat belt system, see Section 8.0 Choosing an Appropriate Vehicle Seat Location, p.19, or your vehicle owner's manual.

5. If a vehicle top tether anchor is available, secure the tether to hold seat in place. See Section 19.0 Using the Tether, page 59.

When not using the tether, hook it on the tether storage bar on the rear of the seat, see page 60.

6. Safety Check for Secure Installation

Perform this test every time you drive with your child.

Twist and pull child restraint forward and to both sides to make sure the vehicle belt does not lengthen or loosen and the child restraint does not easily move. The child restraint should not move side to side or forward more than 1 inch (2.5 cm). **2**. If child restraint is loose or not secure, repeat procedure

OR find another location for the child restraint, see Section 8.0 Choosing an Appropriate Vehicle Seat Location, p. 19.

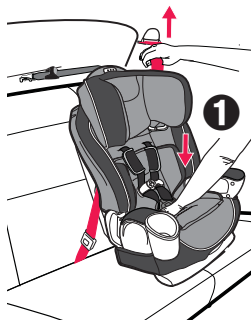

11.3 With LATCH

Use vehicle belt (not LATCH connectors) for installations with children weighing more than 48 pounds (21.7 kg). NOTE: Some vehicle manufacturers have lower maximum weight ratings for LATCH anchors, so you must consult your vehicle owner's manual or call the vehicle manufacturer to confirm the limits on your vehicle's LATCH anchors.

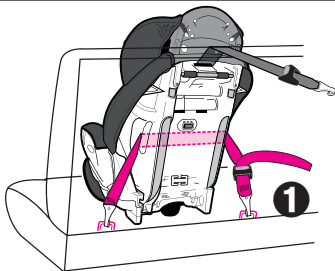

1. Unhook LATCH from storage bars on the sides of the seat. For ease of installation, extend LATCH to its maximum length.

2. Place the child restraint firmly against the back of a forward-facing vehicle seat.

3. Hook LATCH Connectors to vehicle lower anchors ①. Pull firmly on Connectors to be sure they are attached. Belt must lay flat and not be twisted.

4. Tighten LATCH by pushing down hard on child restraint and pulling the adjustment belt ②.

5. If you need to remove LATCH to readjust, push button on LATCH buckle ③ to loosen strap.

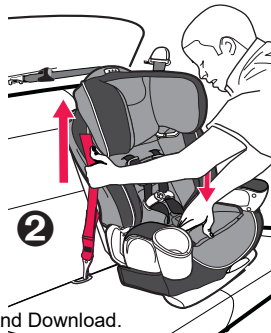

6. NEVER put two LATCH connectors on one vehicle LATCH anchor unless specifically allowed by the vehicle manufacturer ④.



7. All LATCH seating positions have tether anchors. Secure the top of the seat using the tether strap. See Section 19.0 Using the Tether, page 59.

8. Safety Check for Secure Installation

Perform this test every time you drive with your child.

Twist and pull child restraint forward and to both sides to make sure the LATCH belt does not lengthen or loosen and the child restraint does not easily move. The child restraint should not move side to side or forward more than 1 inch (2.5 cm). ⑤. If child restraint is loose or not secure, repeat procedure OR find another location for the child restraint, see Section 8.0 Choosing an Appropriate Vehicle Seat Location, p. 19.

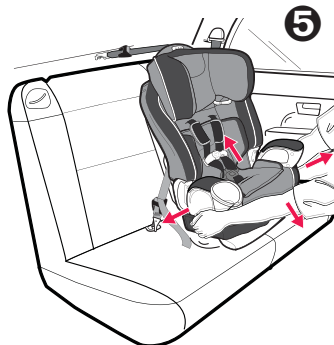

12.0 Securing Your Child in the Child Restraint

⚠ WARNING

FAILURE TO PROPERLY SECURE YOUR CHILD IN THE CHILD RESTRAINT INCREASES THE RISK OF SERIOUS INJURY OR DEATH IN THE EVENT OF A SHARP TURN, SUDDEN STOP

OR CRASH. In a crash, the child restraint provides NO protection for your child unless the harness straps are properly secured. Follow these instructions carefully to properly secure your child.

- **ADJUST THE HARNESS SYSTEM SNUGLY EVERY TIME** you place your child in the child restraint.

- Avoid bulky clothing.

1. Place child in child restraint with child's back flat against back of car seat.

2. Place harness straps over child's shoulders and insert tongues into buckle until they click into place **1**.

CHECK that straps are not twisted.

CHECK that harness is securely latched by pulling up on straps.

DO NOT use child restraint if harness does not latch.



3. Fasten harness clip **2**. Position harness clip at middle of child's chest, level with armpits.

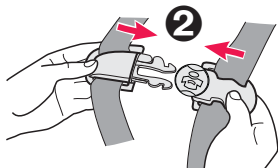

4. Tighten the harness straps by pulling the adjustment strap on the front of the seat **3**.



5. Make sure straps are flat and snug against child's shoulders and thighs. You should not be able to pinch **4** the harness straps. A snug strap should not allow any slack. It lies in a relatively straight line without sagging. It does not press on the child's flesh or push the child's body into an unnatural position.



13.0 Harness Removal

1. Remove harness straps.
Open chest clip and harness buckle ❶.

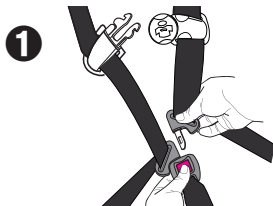

2. Face the rear of the seat and remove the belt straps from metal junction plate ❷ as shown .

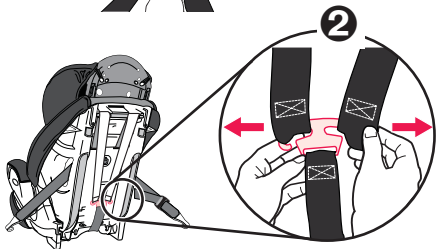

3. Remove crotch strap by pushing the strap retainer ❸ on bottom of seat, up through slot.

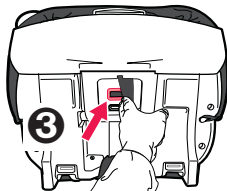

4. Grab the crotch strap buckle and pull it completely out **4**.

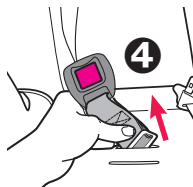

5. Pull on the adjustment strap **5** on the front of the seat to lock the metal junction plate into place.

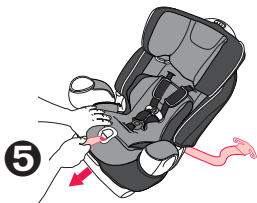

6. Grab hold of the shoulder straps **6** and pull them out of their respective slots on the seat pad.

Remove body support and crotch pad.

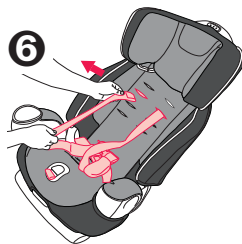

7. On the rear of the seat, detach 2 lower seat pad elastic straps from hooks as shown in ⑦.

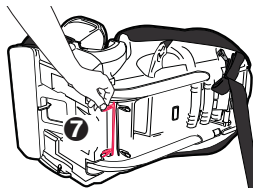

8. Also detach the elastic straps that are threaded through the vehicle belt guides on the sides of the seat as shown in ⑧. Repeat on other side.

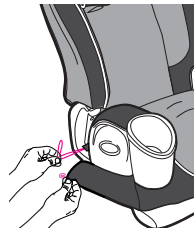
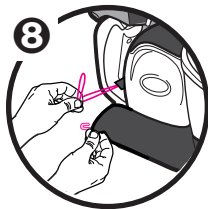

9. Pull the seat pad out of the way to reveal the red buttons as shown in the seating area ⑨. Slide the buttons to release the back support from the base and lower it into a flat position. Hold the back support to avoid it from falling back and hitting something.

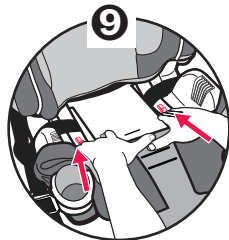
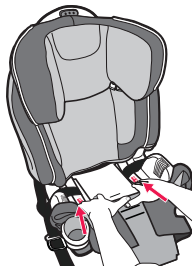

10. Remove harness straps from arms as shown in 10.

Store the body support, harness covers, crotch pad cover and harness straps in safe place for future use.

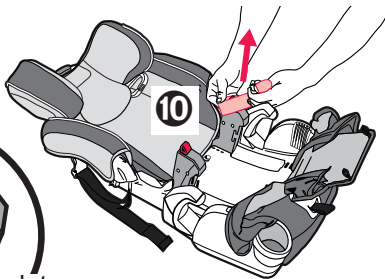
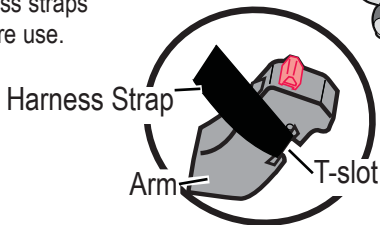

11. Move seat pad fabric out of the way then raise seat back so that both arms LOCK into the gutters 11.

You should hear a CLICK when the arms lock into the gutters.

MAKE sure to keep the gutters clear of any obstructions.

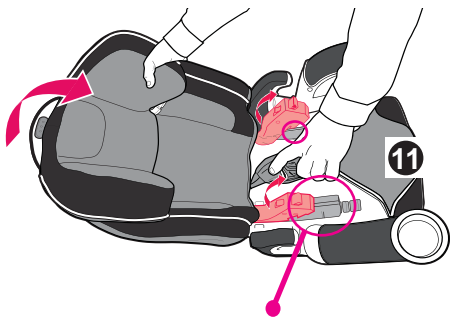

**KEEP
GUTTERS CLEAR**

12. Tuck seat pad in between the gap of the back support and seat area of the booster seat to allow 2 elastic straps to show at the rear of the seat.



13. Attach 2 seat pad elastic straps onto the hooks on the rear of the child restraint as shown in **12**.

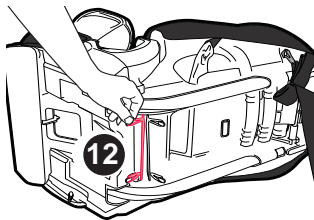

14. Pull elastic strap on the seat pad through the vehicle belt guide on side of seat and attach to hook as shown. Repeat on other side **13**.

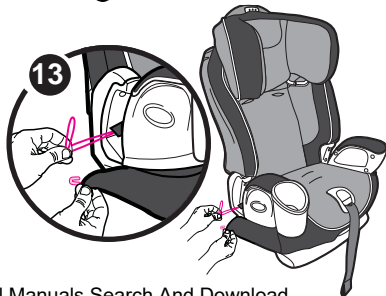

Reverse instructions to reinstall harness.
See Section 10.0, page 30-35 for the correct path for the harness.

14.0 Using Your Child Restraint WITHOUT Built-in Harness

⚠ WARNING

FAILURE TO PROPERLY SECURE YOUR CHILD IN THE CHILD RESTRAINT INCREASES THE RISK OF SERIOUS INJURY OR DEATH IN THE EVENT OF A SHARP TURN, SUDDEN STOP OR

CRASH. In a crash, the child restraint provides NO protection for your child unless the vehicle lap/shoulder belt is properly secured. Follow these instructions carefully to properly secure your child.

WARNING! Use only the vehicle lap and shoulder belt system when restraining the child in the booster seat. LATCH will not secure your child in the booster seat **1**.

Vehicle belts **MUST** lie flat against child and **MUST** not be twisted.

NEVER use a vehicle lap-only belt across front of child **2**.



INCORRECT

DO NOT use shoulder belt loose or positioned under arm ❸.

DO NOT place shoulder belt behind child's back ❹.



INCORRECT



INCORRECT

Lap portion of lap/shoulder belt **MUST** be low and snug on hips, just touching thighs.

DO NOT allow child to slide down in booster seat ❺.

If child will not keep vehicle belt properly positioned, **DO NOT** use this booster seat. Use a different child restraint system.

DO NOT position vehicle belt over top of the armrests ❻.



INCORRECT

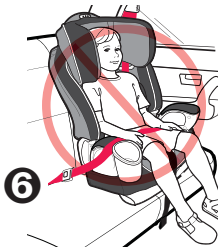

INCORRECT

Vehicle seat headrest should not create a gap between vehicle seat and booster seat
⑦. The front of booster seat **MUST NOT** hang over front of vehicle seat ⑧.



INCORRECT



INCORRECT

15.0 Securing Child & Booster Seat in Vehicle

1. Place booster seat firmly against the back of a forward-facing vehicle seat equipped with a lap/shoulder belt only.

2. Place child in car seat with child's back flat against back of car seat.

3. Position lap/shoulder belt through shoulder belt guide **1** not underneath shoulder belt guide **2**. Belt should pass over vehicle belt guide **3**. Fasten buckle and pull up on the shoulder belt to tighten.



4. If belt lies across child's neck, head or face, redirect belt over shoulder by adjusting the head support setting, *See page 51, Adjusting Head Support*.

5. Check that shoulder belt is properly positioned over shoulder and snug against child. A snug strap should not allow any slack. It lies in a relatively straight line without sagging. It does not press on the child's flesh or push the child's body into an unnatural position.



16.0 Adjusting Head Support

When using with or without the built-in harness.

BEFORE adjusting the head support height, have your child lean forward slightly.

Squeeze the red adjustment handle **1** on top of seat and pull back support up until it snaps into one of the 5 height positions.

To lower, squeeze red adjustment handle and push down.

CHECK to make sure it is securely snapped into one of the 5 height positions by pulling up on head support.

The shoulder belt guides must be even with or just above the shoulders as shown by dotted line **2**.

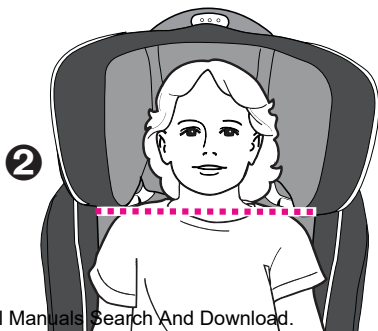
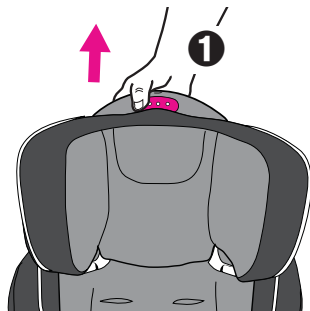

17.0 Removing Back Support

To use booster seat WITHOUT back support, remove harness straps if attached (see section 13.0 Harness Removal, p.42-46) then continue with the following steps:

1. Detach 2 lower elastic straps from rear of seat as shown ❶.

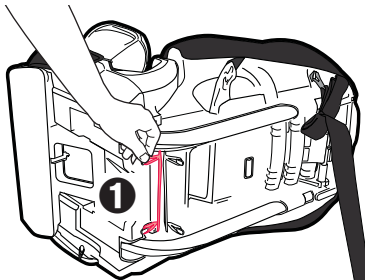

2. Detach elastic strap from the hooks on the seat pad as shown. Repeat on other side ❷.

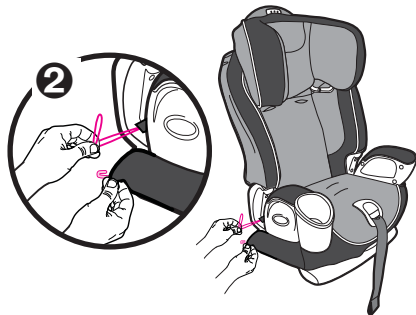

3. Pull the seat pad out of the way to reveal red buttons as shown in ③. Slide the buttons to release the back support from the base and lower it into a flat position.

When removing back support, you must support the back support when sliding the red buttons that disengage the back support from the base. Make sure all hands, fingers and other objects are not behind the back support when removing it.



4. Move seat pad fabric out of the way and squeeze red buttons together to release back support from seat. Pull seat and back support apart ④.

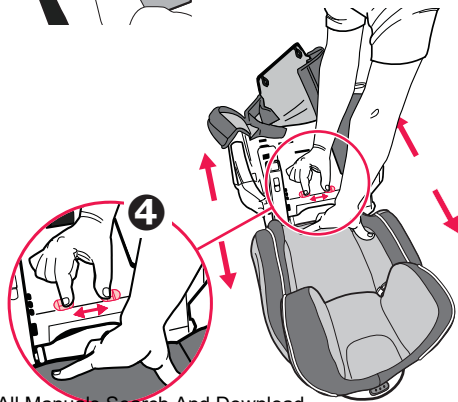

5. Once back support is separated **5**, store back support with all the harness straps, head support, body support and crotch pad cover in safe place.

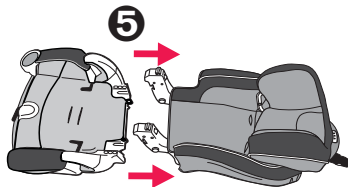

6. Reattach the elastic straps at the back of the seat **6** and through the vehicle belt guide on the sides of seat **7** as shown.

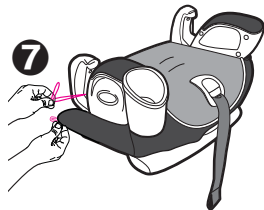
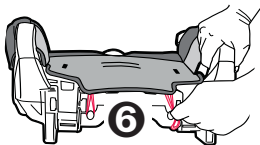

7. Seat is ready to install.

To reattach back support if needed, reverse steps from p. 54 to p. 52.



18.0 Securing Child in Vehicle with Shoulder Belt Positioning Clip

The shoulder belt **MUST** lie across child's shoulders in red zone as shown ❶.

If shoulder belt lies outside this zone, the shoulder belt positioning clip **MUST** be used.

To attach clip to booster seat:

1. Insert the loop end of strap through the slot on rear of seat exactly where shown ❷.

There is a slot on each side of booster seat, the shoulder belt positioning clip **MUST** be attached through the slot closest to where the vehicle shoulder belt lies across the child.

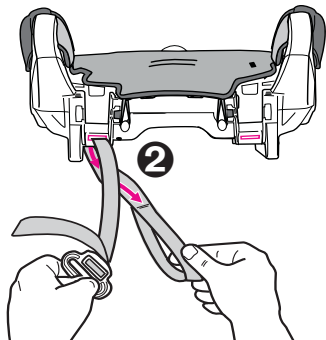
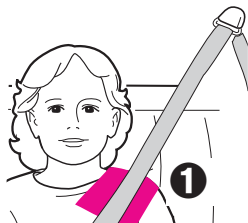

2. Pass the clip and the strap through the loop end ③ as shown and pull strap up.

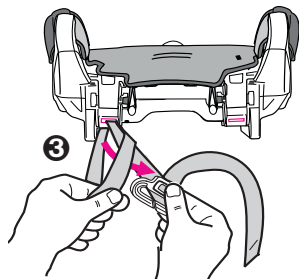

3. NOTE: Free end of strap ④ should face front of seat.

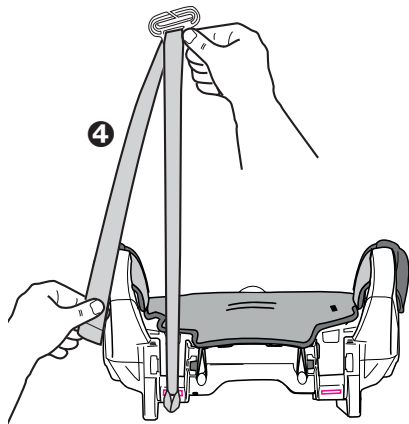

4. Slide the vehicle shoulder belt onto the clip as shown ⑤ and pull free end of strap down ⑥ to tighten clip against the child's shoulder.

The lap portion **MUST** pass through the vehicle belt guide and be positioned low on the hips.
The belt **MUST NOT** be twisted.

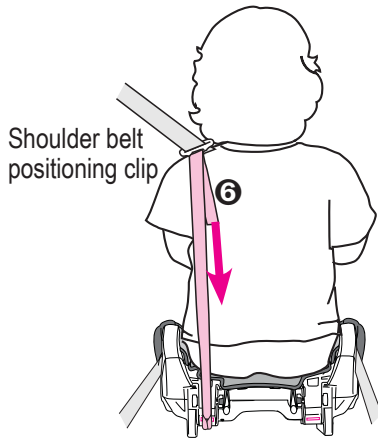
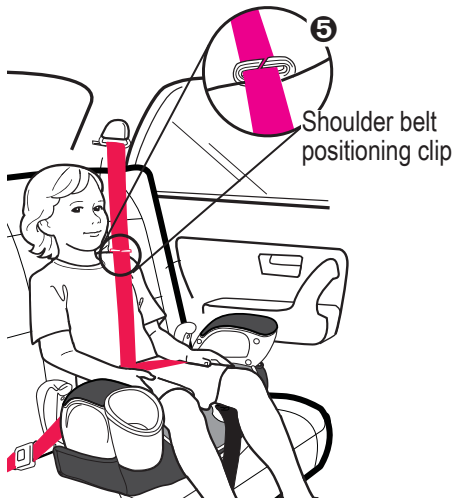

**REAR VIEW OF CHILD
SITTING IN SEAT**

5. Lap portion of lap/shoulder belt **MUST** be low and snug on hips, just touching thighs.

DO NOT allow child to slide down in booster seat ⑦.

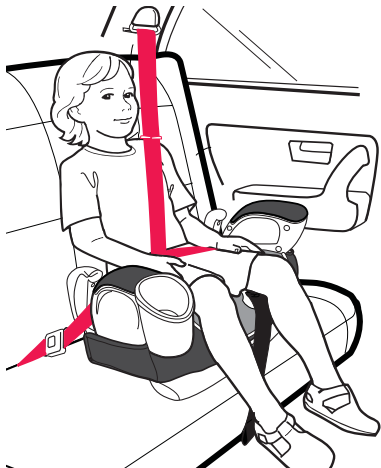

CORRECT



19.0 Using the Tether

All LATCH seating positions have tether anchors. Always use tether if a vehicle tether anchor is available, check your vehicle owner's manual for the tether anchor location(s). If your vehicle is not equipped with a tether anchor, it may be possible to install one. Contact your vehicle dealership for the proper anchor location and installation.

1. Check that tether is securely attached to child restraint.

2. Fasten tether clip to anchor point ❶.

3. Tighten the tether strap securely ❷.

4. To loosen, push button while pulling on the belt as shown ❸.

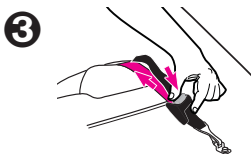
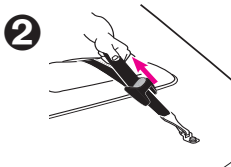
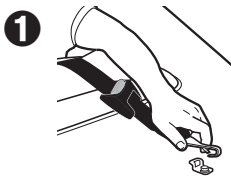

19.1 Storing Lower Anchors and Tether (LATCH)

1. For ease of storing, extend LATCH to its maximum length.

2. Locate the storage bars on back of child restraint **1**.

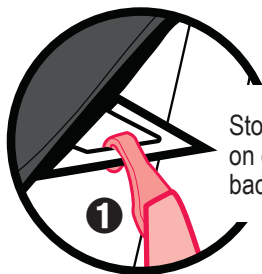

Storage bars located on each side at the back of the seat

3. Fasten ends of tether and lower anchors onto their respective storage bars as shown **2**.

4. Tether and lower anchors storage should look like this when complete **2**.

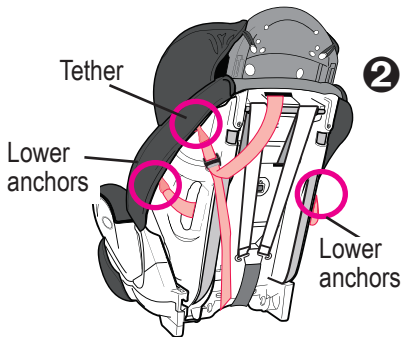

20.0 Airplane Use

This restraint is certified for use in Motor Vehicles.

It is certified for use in Aircraft **ONLY** when used with the built-in harness.

When used as a booster **WITHOUT** the harness, this restraint is **NOT CERTIFIED** for aircraft use because aircraft seats do not have a shoulder belt.

Important points to remember:

1. Airlines have some restrictions about the use of child restraints.
2. Install your car seat on an airplane in the same way it is installed in an automobile with a lap belt (see Section 11.1, Using Child Restraint **WITH** Built-in harness, pp. 36).
3. Check that the airplane seat belt holds the child restraint securely in place at all times.

21.0 Accessories (on certain models ONLY)

21.1 Body Support & Harness Covers

⚠ WARNING

To prevent ejection in sudden stop or crash:

- Always make sure shoulder straps are threaded through slots and properly positioned on shoulders.
- Never allow body support to bunch or fold behind child.
- Use body support with bottom harness slots only.
- Make sure that harness covers do not interfere with placement of the chest clip at armpit level.

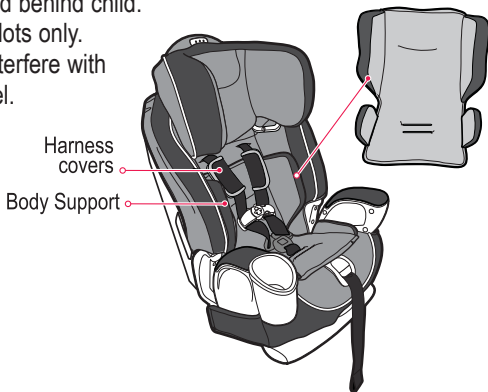

22.0 Recline Foot

Your child restraint has 3 recline positions: adjust recline foot before installing child restraint.

1. To recline seat, pull recline handle out **1** and tilt seat back **2** to extend foot as shown **3**.

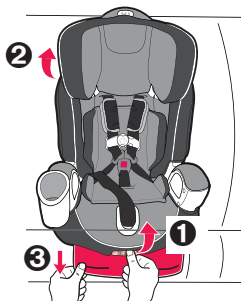

2. To set seat to upright position, pull recline handle out **4** and tilt seat forward **5** to retract foot **6**.

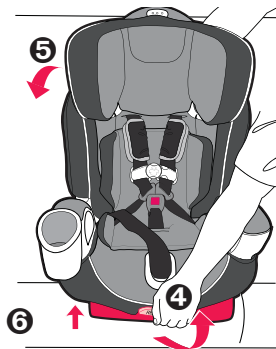

23.0 Care and Maintenance

- Continuous use of child restraint may cause damage to vehicle seat. Use a child restraint mat, towel or thin blanket to protect upholstery.
- Metal and plastic parts: clean with mild soap and cool water. No bleach or detergents.
- Harness straps and LATCH straps: spot clean or replace. Do not immerse the straps in water. Doing so may weaken the straps.
- If buckle or harness adjuster sticks or will not remain tight, check for foreign objects such as food, dirt, etc. Remove objects with tweezers and/or clean with a cotton swab. If you cannot get the harness to remain tight with the buckle securely locked, do not use this child restraint. Call Graco at 1-800-345-4109 to purchase a replacement harness or buckle.

23.1 Buckle Cleaning Process

⚠ WARNING

Prevent serious injury or death:

- Buckle must be properly latched.
- Periodically inspect and clean buckle to remove objects or debris that could prevent latching.

1. Turn restraint over, push retainer through crotch strap slot **1**.
2. To clean buckle - place in a cup of warm water and gently agitate the buckle, press the red button several times while in the water **2**. **DO NOT SUBMERGE THE HARNESS WEBBING. DO NOT USE SOAPS or LUBRICANTS. DO NOT use household detergents. Never lubricate buckle.**
3. Shake out excess water and allow to air dry, harness webbing should be dry before use **3**.
4. Repeat Step 2 and 3 as needed. Buckle should fasten with a "click".
5. Re-attach buckle into the same slot from Step 1. Re-check harness for correct installation before use.

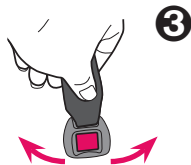
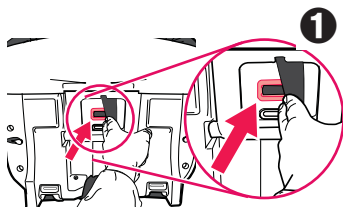

24.0 To Remove Seat Cover

Seat Cover: clean with a damp sponge using mild soap and cool water. If necessary, cover may be removed for cleaning.

1. Remove harness and crotch straps (see Section 13.0, Harness Removal, p.42-46).
2. Remove elastic loops from seat as indicated in ❶ and ❷.

3. Machine wash cover in cold water on delicate cycle and drip-dry. **DO NOT USE BLEACH.**

4. To put the seat cover back on, reverse preceding instructions.

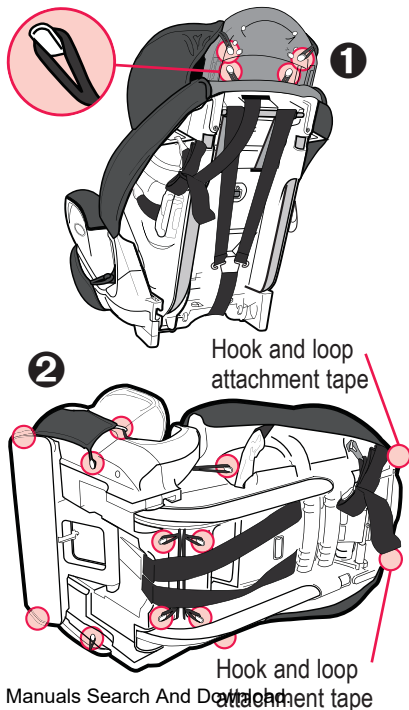

25.0 Owners Manual Storage

Your Owner's Manual can be stored on the bottom of the seat inside the slot in the footrest as shown.

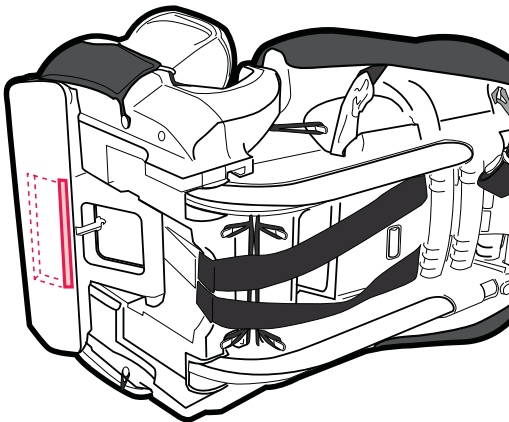

26.0 Replacement Parts and Warranty

To purchase parts or accessories or for warranty information in the United States,
please contact us at the following:

www.gracobaby.com

or

1-800-345-4109





www.gracobaby.com

NAUTILUS™

con

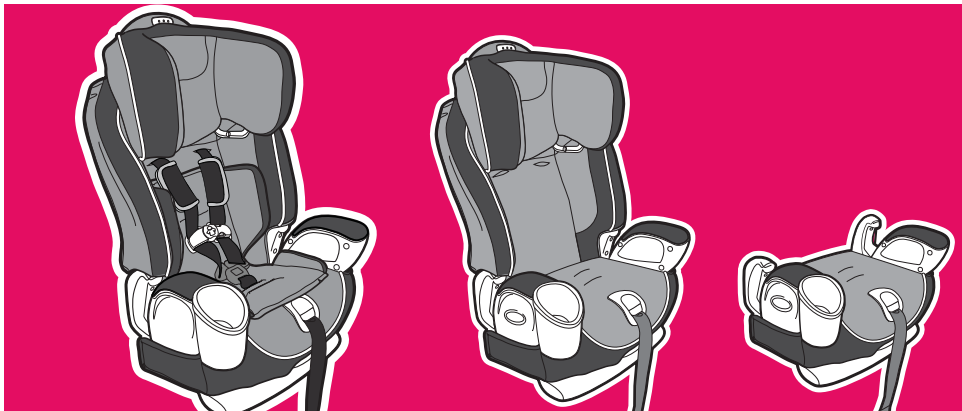

LEA ESTE MANUAL Sistema de seguridad / Asiento para niños Manual del dueño

No instale ni use este sistema de seguridad para niños hasta que haya leído y entendido las instrucciones en este manual. **NO USAR DEBIDAMENTE ESTE SISTEMA DE SEGURIDAD PARA NIÑOS AUMENTA EL RIESGO DE LESIONES SERIAS O FATALES EN UN ACCIDENTE O AL DETENERSE DE REPENTE.**

Índice de materias

- 1.0 Advertencias a padres y otros usuarios 4-5
- 2.0 Información sobre el registro 6
 - 2.1 Registro de su sistema de seguridad para niños 6
 - 2.2 Para obtener información sobre el retiro de productos del mercado 6
 - 2.3 Si necesita ayuda 7
- 3.0 Información útil 7
 - 3.1 Certificación 7
 - 3.2 Vida útil del sistema de seguridad para niños 7
 - 3.3 Sistema de seguridad para niños usado 7
- 4.0 Características 8-9
- 5.0 Armado del sistema de seguridad 10-14
- 6.0 ADVERTENCIA 15-16
- 7.0 Limitaciones de peso y altura . . . 17
 - 7.1 CON el arnés incorporado . . 17
 - 7.2 SIN el arnés incorporado . . 18
 - 7.3 SIN el soporte de la espalda 19
- 8.0 Cómo elegir un lugar apropiado para el asiento del vehículo 20
 - 8.1 Requisitos del lugar del asiento del vehículo 20
 - 8.2 Requisitos del cinturón de seguridad del vehículo 21
 - 8.3 Sistemas SEGUROS del cinturón de seguridad del vehículo . . 21
 - 8.4 Para el arnés incorporado solamente 22
 - 8.5 CON o SIN el arnés incorporado 23
 - 8.6 Para instalar la traba de seguridad 24
 - 8.7 Sistemas PELIGROSOS de cinturones de vehículos . 25-26

Índice de materias (cont.)

9.0 LATCH.....	27	16.0 Ajuste del soporte de la cabeza .	51
9.1 ¿Qué es LATCH?.....	27-28	17.0 Eliminar el soporte de la espalda.	52-54
9.2 Sistema LATCH	29	18.0 Asegurar al niño con el cinturón del vehículo con traba de posicionamiento para el cinturón del hombro .	55-58
10.0 Uso del sistema de seguridad CON el arnés incorporado.	30-35	19.0 Uso del anclaje	59
11.0 Asegurar el sistema de seguridad para niños en su vehículo.	36	19.1 Cómo guardar el LATCH y anclaje	60
11.1 Uso de un sistema de seguridad CON el arnés incorporado .	36	20.0 Uso en aeronaves	61
11.2 Con un cinturón para la falda o falda/hombro del vehículo....	36-37	21.0 Accesorios	62
11.3 Con LATCH.	38-39	21.1 Fundas del arnés y del soporte del cuerpo	62
12.0 Asegurar a su niño al sistema de seguridad.	40-41	22.0 Pie reclinatorio	63
13.0 Cómo sacar el arnés	42-46	23.0 Atención y mantenimiento	64
14.0 Uso del sistema de seguridad SIN el arnés incorporado	47-49	23.1 Proceso de limpieza de la hebilla	65
15.0 Asegurar al niño y al asiento de seguridad en el vehículo	50	24.0 Para sacar la funda del asiento .	66
		25.0 Cómo guardar el manual del dueño.....	67
		26.0 Piezas de repuesto y garantía . . .	68

1.0 Advertencias a padres y otros usuarios



ADVERTENCIA

NUNCA PONGA ESTE SISTEMA DE SEGURIDAD PARA NIÑOS EN UN ASIENTO DEL VEHÍCULO EQUIPADO CON UNA BOLSA DE AIRE DELANTERA. Si la bolsa de aire se infla, puede golpear al niño y al sistema de seguridad para niños con mucha fuerza y causar lesiones serias o la muerte de su niño. Consulte el manual del dueño del vehículo para obtener información sobre la instalación de las bolsas de aire laterales y del sistema de seguridad para niños.





ADVERTENCIA

No usar debidamente este sistema de seguridad para niños aumenta el riesgo de lesiones serias o la muerte en una curva cerrada, parada repentina o accidente. La seguridad de su niño depende de que usted instale y use este sistema de seguridad para niños correctamente.

A pesar de que el uso de este sistema de seguridad para niños parezca fácil de descifrar, es muy importante LEER EL MANUAL DEL USUARIO y el manual del usuario del vehículo.

La seguridad de su niño depende de que:

1. **Elija el modo correcto de uso del sistema de seguridad para niños según el tamaño de su niño.**
2. **Inserte las correas del arnés (si fuera necesario) en las ranuras adecuadas para su niño.**
3. **Seleccione un lugar adecuado para el sistema de seguridad para niños en su vehículo.**
4. **Pase debidamente el cinturón de seguridad del vehículo o LATCH.**
5. **Asegure debidamente el sistema de seguridad para niños en el vehículo usando un cinturón del asiento diseñado para sujetar a ambos el sistema de seguridad para niños y su niño o usando el LATCH. Muchos cinturones de seguridad NO son seguros para usar con este sistema de seguridad para niños, a pesar de que se pueden colocar fácilmente a través o alrededor del sistema de seguridad para niños.**
6. **Asegure debidamente a su niño en el sistema de seguridad para niños.**

2.0 Información sobre el registro

Número de modelo:

Fecha de fabricación:

Fecha de compra:

2.1 Registro de su sistema de seguridad para niños

Por favor, complete la información que se solicita más arriba. El número de modelo y la fecha de fabricación pueden encontrarse en una etiqueta ubicada debajo del sistema de seguridad para niños. Llene la tarjeta postal de registro prepagada que se encuentra en el arnés y envíela hoy mismo.

Los sistemas de seguridad para niños podrán ser retirados del mercado por problemas de seguridad. Debe registrar este sistema para que lo podamos contactar en dicho caso. Envíe su nombre, dirección y el número del modelo del sistema y la fecha de fabricación a:

Graco Children's Products Inc.

Attn: Customer Service, 3 Glenlake Parkway, Atlanta, GA 30328

o llame al 1-800-345-4109

o registrelo en línea en:

<http://www.gracobaby.com/carseatregistration>

2.2 Para obtener información sobre el retiro de productos del mercado

Llame a la Línea telefónica de seguridad del vehículo del gobierno de EE.UU. al: 1-888-327-4236 (TTY: 1-800-424-9153), o visite <http://www.NHTSA.gov> o llame a Graco al: 1-800-345-4109 o www.gracobaby.com

2.3 Si necesita ayuda

Por favor, comuníquese con el Departamento de Servicio al Cliente con cualquier pregunta que pudiera tener sobre piezas, uso o mantenimiento. Cuando se ponga en contacto con nosotros, por favor tenga listo el número de modelo y la fecha de fabricación del producto para que lo podamos ayudar más eficientemente. Estos números se encuentran en una etiqueta ubicada en el sistema de seguridad para niños.

EE.UU.: 1-800-345-4109 o www.gracobaby.com
www.cpsc.gov www.NHTSA.gov www.seatcheck.org

3.0 Información útil

3.1 Certificación

ESTE SISTEMA PARA NIÑOS CUMPLE con todas las Normas Federales de Seguridad para Vehículos Automotor y ha sido certificado para el uso en vehículos automotores. Ha sido certificado para uso en aeronaves solamente cuando se lo usa con el arnés incorporado. Cuando se lo usa como silla alta sin el arnés, este sistema NO ha sido certificado para ser usado en aeronaves.

3.2 Vida útil del sistema de seguridad para niños

DEJE de usar este sistema de seguridad para niños y tírelo a la basura 10 años después de la fecha de fabricación. Busque esta etiqueta en el trasero del asiento de seguridad:

MODEL	NAME
Date of Manufacture	year month day
GRACO CHILDREN'S PRODUCTS, INC. ATLANTA, GA 30328 1-800-345-4109 Made in China	

3.3 Sistema de seguridad para niños usado

Graco Children's Products Inc. desaconseja prestar o dar a otros el sistema de seguridad para niños.

4.0 Características

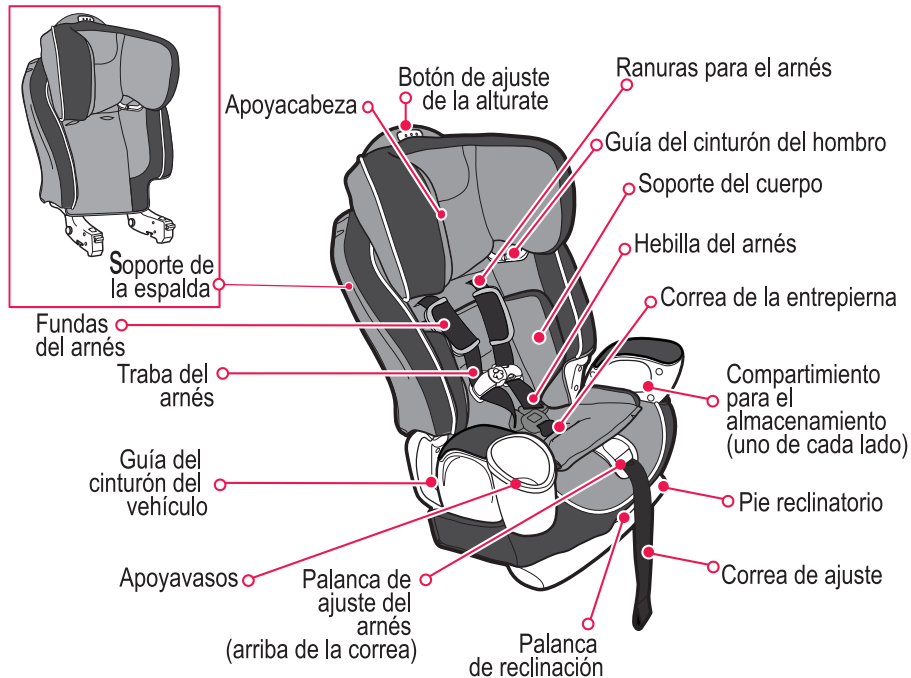

La traba de seguridad se guarda en la parte trasera del sistema de seguridad para niños. Necesitará usarlo con ciertos tipos de cinturones de seguridad de automóviles.

Las Normas Federales para Seguridad de Automóviles de Estados Unidos han definido un sistema de instalación de los sistemas de seguridad para niños en los vehículos. El sistema se denomina LATCH (anclaje inferior y superior para niños). El LATCH debe usarse SOLAMENTE EN LUGAR del cinturón del vehículo si el vehículo está equipado con puntos de anclaje LATCH. Por favor, consulte el manual del dueño del vehículo para identificar las ubicaciones del LATCH en su vehículo.

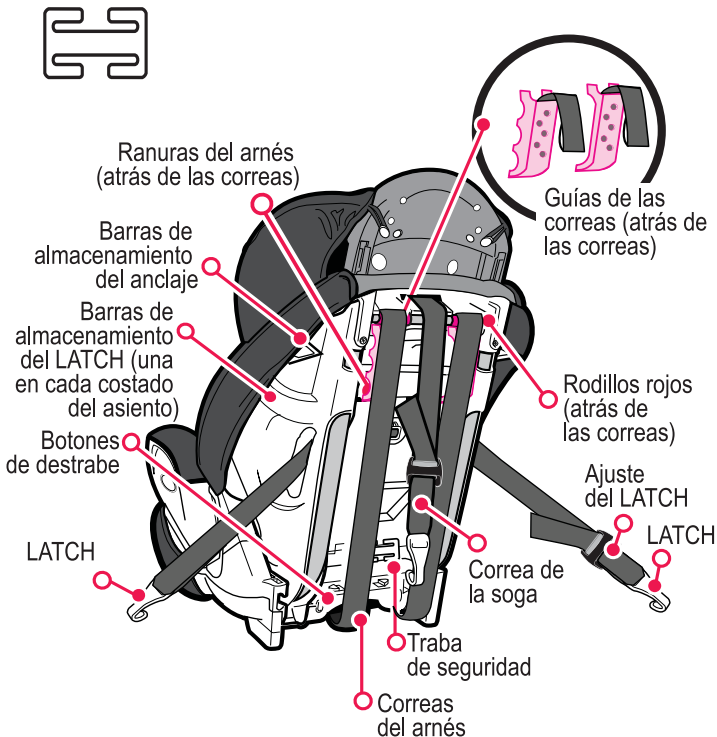

5.0 Armado del sistema de seguridad

Requiere que lo arme un adulto.

1. Ponga el sistema de seguridad para niños plano. Agarre la tela del almohadón del asiento en el lugar donde se sienta para ver las canaletas ❶.

ASEGÚRESE de que todas la manos, dedos y otros objetos estén lejos de las canaletas.

2. ASEGÚRESE de que las correas del arnés estén colocadas apretadamente dentro de las ranuras con forma de T alrededor de los brazos como se muestra ❷.

Con la otra mano, levante el respaldo del asiento para que ambos brazos SE TRABEN en las canaletas ❸.

MANTENGA LAS CANALETAS SIN OBSTRUCCIONES ❶

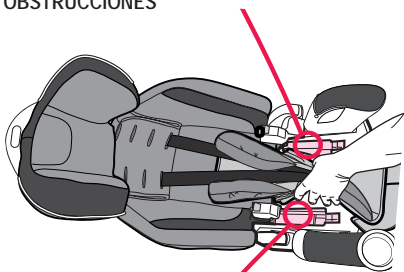

MANTENGA LAS CANALETAS SIN OBSTRUCCIONES

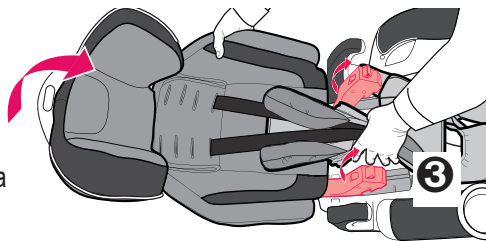
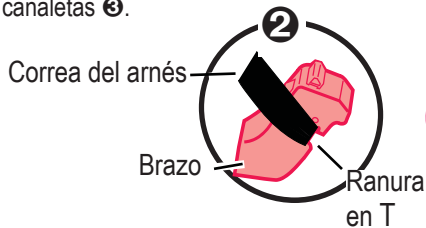

3. Los brazos deben TRABARSE con un “CLIC” en las canaletas. El ensamblaje del asiento debe aparecer como se indica en ④.

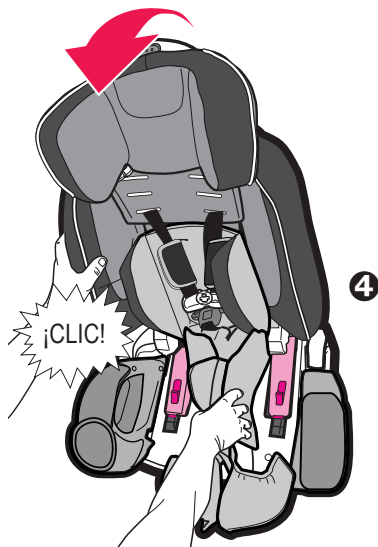

4. Sujete 4 nudos elásticos del almohadón del asiento debajo del asiento exactamente como se indica en 5 .

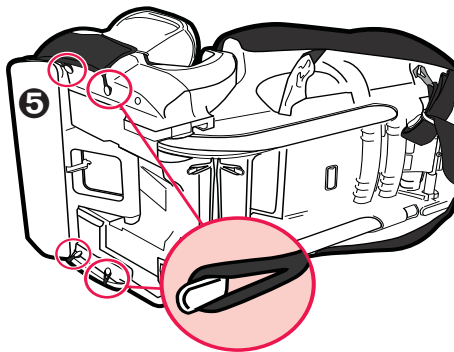

5. Pase el nudo elástico del almohadón del asiento a través de la guía del cinturón del vehículo en el costado del asiento y conéctelo al gancho como se indica ⑥. Repita el proceso del otro lado.

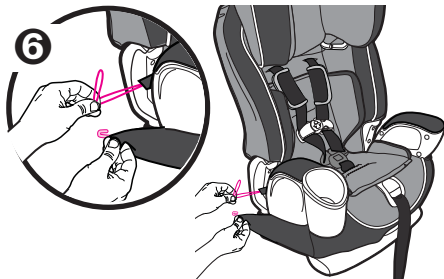

6. El ensamblaje está completo.



6.0 ADVERTENCIA

• **NINGÚN SISTEMA DE SEGURIDAD PARA NIÑOS PUEDE GARANTIZAR UNA PROTECCIÓN CONTRA LESIONES.** Sin embargo, el uso apropiado de este sistema de seguridad para niños reduce el riesgo de lesiones serias o la muerte a su niño.

• **NO INSTALE NI USE ESTE SISTEMA DE SEGURIDAD PARA NIÑOS HASTA QUE HAYA LEÍDO Y ENTIENDA LAS INSTRUCCIONES EN ESTE MANUAL Y EN EL MANUAL DEL DUEÑO DE SU VEHÍCULO.** NO deje que otros instalen o usen el sistema de seguridad para niños a menos que entiendan cómo usarlo.

• **NO USAR DEBIDAMENTE ESTE SISTEMA DE SEGURIDAD PARA NIÑOS AUMENTA EL RIESGO DE LESIONES SERIAS O LA MUERTE EN UNA CURVA CERRADA, PARADA REPENTINA O ACCIDENTE.** Su niño puede sufrir una lesión en un vehículo aunque no sufra un accidente. Una parada repentina o una curva cerrada puede lesionar a su niño si el sistema de seguridad para niños no está debidamente instalado o si el niño no está debidamente sujetado en el sistema de

• NO use la traba de seguridad en el modo asiento.

• Según las estadísticas de accidentes, **LOS NIÑOS ESTÁN MÁS SEGUROS CUANDO ESTÁN DEBIDAMENTE SUJETADOS EN LOS ASIENTOS TRASEROS DEL VEHÍCULO EN LUGAR DE A LOS ASIENTOS DELANTEROS.** En el caso de un vehículo con una bolsa de aire para el pasajero delantero, consulte el manual del dueño de su vehículo así como estas instrucciones para la instalación del sistema de seguridad para niños.

• **NUNCA DEJE A SU NIÑO SOLO.**

• **NUNCA DEJE UN SISTEMA DE SEGURIDAD PARA NIÑOS SIN SUJETAR EN SU VEHÍCULO.** Un sistema sin sujetar puede ser arrojado y podría lesionar a los ocupantes en una curva cerrada, parada repentina o accidente. Sáquelo o asegúrese de que esté debidamente sujetado en el vehículo. Si no usa el LATCH y anclaje, asegúrese que las conexiones del LATCH estén debidamente almacenadas en la parte de atrás del asiento.

• **CAMBIE EL SISTEMA DE SEGURIDAD PARA NIÑOS DESPUÉS DE UN ACCIDENTE DE CUALQUIER TIPO.** Un accidente puede causar daño invisible al sistema de seguridad para niños.

• **NO MODIFIQUE EL SISTEMA DE SEGURIDAD PARA NIÑOS** ni use accesorios o piezas suministradas por otros fabricantes.

• **NUNCA USE EL SISTEMA DE SEGURIDAD PARA NIÑOS SI ESTÁ DAÑADO O TIENE PIEZAS QUE FALTAN.** No use un arnés del sistema de seguridad para niños o cinturón del asiento del vehículo o cinturón del LATCH roto, deshilachado o dañado.

• **EL SISTEMA DE SEGURIDAD PARA NIÑOS PUEDE ALCANZAR ALTAS TEMPERATURAS SI QUEDA EN EL SOL.** El contacto con estas partes puede quemar la piel de su niño. Toque siempre la superficie de cualquier pieza de metal o de plástico antes de poner a su niño en el sistema de seguridad para niños.

• **NUNCA LE ENTREGUE ESTE SISTEMA DE SEGURIDAD PARA NIÑOS** a otra persona si no les entrega también este manual.

• **NUNCA USE UN SISTEMA DE SEGURIDAD PARA NIÑOS USADO** o un sistema de seguridad cuya historia no conoce.

NO USE ESTE sistema de seguridad para niños sin armarlo correctamente.

7.0 Limitaciones de peso y altura

! ADVERTENCIA

NO USAR EL SISTEMA DE SEGURIDAD PARA NIÑOS DE MANERA APROPIADA SEGÚN EL TAMAÑO DE SU NIÑO PODRÍA AUMENTAR EL RIESGO DE LESIONES SERIAS O LA MUERTE. Las instrucciones para el uso de este sistema de seguridad para niños difieren mucho según el tamaño de su niño. Asegúrese de que usa el sistema de seguridad para niños de la manera correcta y con las funciones correctas para su niño.

7.1 CON el arnés incorporado

Su niño debe cumplir todos los requisitos:

- Peso: 20 a 65 libras (masa entre 9 y 29,5 kg)
- Altura: 27 a 52 pulgadas (69 a 132 cm) de altura
- Por lo menos debe tener un año de edad y debe poder sentarse sin ayuda
- Los hombros están **DEBAJO** de las ranuras superiores del arnés. Si los hombros están por encima de las ranuras superiores del arnés, el niño es demasiado grande para usar el arnés incorporado.



7.2 SIN el arnés incorporado

Su niño debe cumplir todos los requisitos:

- Peso: 30 a 100 libras (masa entre 13,6 y 45 kg)
- Altura: 38 a 57 pulgadas (96 a 145 cm) de altura
- aproximadamente de 3 a 10 años de edad
- el cinturón del hombro **DEBE** cruzar los hombros del niño como se indica y la parte de la falda del cinturón debe estar baja en la cadera del niño.
- Los oídos del niño están **DEBAJO** de la parte superior del asiento. Si la parte de arriba de los oídos se encuentran arriba de la parte superior del asiento, el niño es demasiado grande para el asiento.

Si el niño pesa entre 30 y 65 libras y los hombros se encuentran por debajo de las ranuras superiores del arnés, recomendamos enfáticamente el uso del arnés incorporado mientras sea posible (hasta las 65 libras).



7.3 SIN el soporte de la espalda

Su niño debe cumplir todos los requisitos:

- pesar entre 40 y 100 libras (masa entre 18 y 45 kg),
- y tener entre 40 y 57 pulgadas (101 y 145 cm) de altura,
- aproximadamente de 4 a 10 años de edad
- el cinturón del hombro **DEBE** cruzar los hombros del niño como se indica y la parte de la falda del cinturón debe estar baja en la cadera del niño.

Cuando usa el asiento, los oídos de su niño deben estar debajo de la parte de arriba del almohadón del asiento del vehículo/apoyacabeza.

Su asiento Graco se puede usar con o sin el soporte de la espalda siempre que se cumplan todos los requisitos.



8.0 Cómo elegir un lugar apropiado para el asiento del vehículo

8.1 Requisitos del lugar del asiento del vehículo

ADVERTENCIA

LA COLOCACIÓN INADECUADA DEL SISTEMA DE SEGURIDAD PARA NIÑOS AUMENTA EL RIESGO DE SUFRIR LESIONES SERIAS O LA MUERTE.

Algunas posiciones del asiento en su vehículo podrían no ser seguras para este sistema de seguridad para niños. Algunos vehículos no tienen posiciones del asiento que puedan usarse sin peligro con el sistema de seguridad para niños. Si no está seguro dónde colocar el sistema de seguridad para niños en su vehículo, consulte el manual del dueño del vehículo o llame a Graco Children's Products, Inc., al 1-800-345-4109.

- Los niños están más seguros cuando están debidamente sujetos en las posiciones de sentado en el asiento trasero del vehículo. Cuando sea posible, asegure el sistema de seguridad para niños en la posición central de sentado directamente atrás de los asientos delanteros. Sin embargo, esta posición está algunas veces equipada solamente con un cinturón para la falda y no puede usarse con este sistema de seguridad para niños sin el arnés incorporado.



- El asiento del vehículo debe mirar hacia adelante. No use sistemas de seguridad para niños en los asientos del vehículo orientados hacia atrás o hacia un lado.



8.2 Requisitos del cinturón de seguridad del vehículo

 **ADVERTENCIA** MUCHOS SISTEMAS DE CINTURONES DE SEGURIDAD NO SON SEGUROS PARA USAR CON ESTE SISTEMA DE SEGURIDAD PARA NIÑOS.

EL CINTURÓN DE SEGURIDAD DEL VEHÍCULO DEBE HABER SIDO DISEÑADO PARA RETENER AL SISTEMA DE SEGURIDAD PARA NIÑOS DE MODO AJUSTADO EN TODO MOMENTO. Preste mucha atención a estos sistemas ya que muchos de los sistemas de cinturones de seguridad que no son seguros se parecen mucho a los que no presentan peligro. Si no está seguro, consulte el manual del dueño del vehículo o llame a Graco Children's Products, Inc., al 1-800-345-4109.

8.3 Sistemas SEGUROS del cinturón de seguridad del vehículo

LOS SIGUIENTES SISTEMAS PUEDEN USARSE CON SU SISTEMA DE SEGURIDAD PARA NIÑOS, SI la ubicación del asiento cumple todos los otros requisitos de estas instrucciones y las del manual del dueño del vehículo. El LATCH puede usarse en lugar de los siguientes sistemas de seguridad del vehículo si su vehículo está equipado con puntos de anclaje LATCH. Por favor, consulte el manual del dueño del vehículo para identificar las ubicaciones del LATCH.

8.4 Para el arnés incorporado solamente

- Cinturón para la falda - ajustado manualmente

Cuando se activa la hebilla, el cinturón se ajusta manualmente tirando del exceso del cinturón.

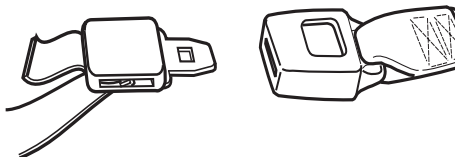

- Cinturón para la falda con retractor de seguridad automático (ALR por sus siglas en inglés)

El retractor de seguridad automático no permitirá que el cinturón de seguridad para la falda se extienda una vez que está sujetado en la hebilla. Ajuste el cinturón pasando el cinturón por el retractor mientras empuja con fuerza el sistema de seguridad para niños hacia abajo.

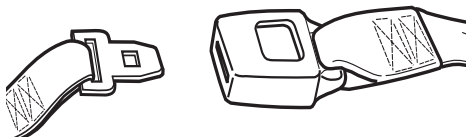

8.5 Con O sin el arnés incorporado

- **Combinación cinturón para la falda y el hombro con placa de seguridad con traba**
Una vez que esté trabado en la hebilla, este tipo de cinturón tiene una placa de seguridad que no permitirá que la parte del cinturón para la falda se afloje. El cinturón se ajusta tirando con fuerza de la parte del hombro del cinturón del vehículo mientras empuja con fuerza el sistema de seguridad para niños hacia abajo.

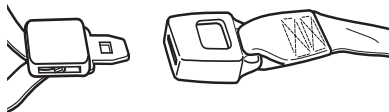

- **Combinación cinturón para la falda y el hombro con placa de seguridad con traba móvil** Este cinturón tiene una placa de seguridad que se mueve libremente a lo largo del cinturón.

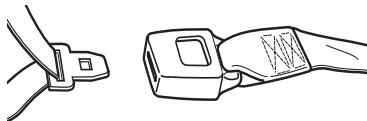

- Este cinturón **DEBE** convertirse para prevenir el movimiento de la parte de la falda del cinturón. Debe usar la traba de seguridad provista con el sistema de seguridad para niños, a menos que el cinturón de seguridad del asiento de su vehículo pueda convertirse de otra manera como se describe en el manual del dueño del vehículo.

Quando usa el asiento **SIN** el arnés incorporado, **NO** debe usar la traba de seguridad.



Traba de seguridad

8.6 Para instalar la traba de seguridad

1. Ajuste el cinturón trabado empujando con fuerza el sistema de seguridad para niños hacia abajo y tirando con fuerza el cinturón para el hombro.
2. Mientras empuja el asiento hacia abajo, apriete las dos correas juntas detrás de la lengua de la hebilla. Destrahe el cinturón sin permitir que se mueva.
3. Sujete la traba de seguridad a los cinturones para el hombro y la falda como se indica **1**.
4. Vuelva a poner el cinturón en la hebilla. Verifique que el cinturón para la falda no se mueve tirando con fuerza. Si el cinturón se afloja o se alarga, repita el procedimiento. Saque la traba de seguridad cuando no usa el sistema de seguridad para niños. Guárdelo debajo de la lengüeta detrás del asiento.

Pruebe la instalación para ver si el sistema de seguridad para niños ha quedado bien sujetado. Si no ha quedado bien sujetado, quizá sea necesario ajustar más el cinturón:

- Desabroche el cinturón de seguridad del vehículo.
- Sujete los cinturones y saque la traba de seguridad.
- Acorte la longitud de la parte del cinturón para la falda, tirándolo de la placa de cierre. Vuelva a colocar la traba de seguridad.
- Abroche el cinturón de seguridad del vehículo. Oprima el sistema de seguridad para niños hacia más abajo sobre el almohadón del asiento del vehículo para poder abrochar el cinturón de seguridad del vehículo. Pruebe la instalación para ver si el sistema de seguridad para niños ha quedado bien sujetado. Si no, repita los pasos anteriores hasta que quede bien sujetado.

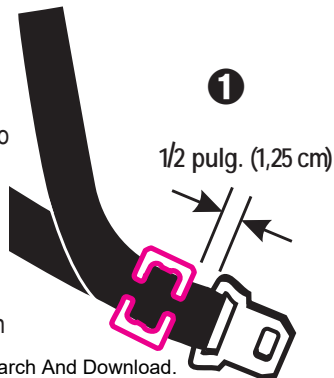

8.7 Sistemas PELIGROSOS de cinturones de vehículos

NO USE NINGUNO DE LOS SIGUIENTES SISTEMAS PARA SUJETAR EL SISTEMA DE SEGURIDAD PARA NIÑOS. El LATCH puede usarse EN LUGAR de los siguientes sistemas de cinturón peligrosos si su vehículo está equipado con puntos de anclaje LATCH. Por favor, consulte el manual del dueño del vehículo para identificar las ubicaciones donde debe instalarse el LATCH. **NUNCA USE** sistemas de cinturones peligrosos.

- **Cinturón para la falda con retractor de traba de emergencia (ELR por sus siglas en inglés)**

Este cinturón de seguridad para la falda se mantiene flojo y puede moverse hasta que se trabe en un accidente o parada repentina.

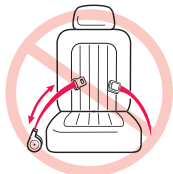

- **Combinación de cinturón para la falda y el hombro con retractor**

Cada correa tiene un retractor en una punta y está conectada a la placa de seguridad en la otra punta.

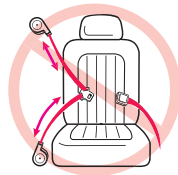

- **Cinturón pasivo - Cinturón para el hombro o falda montado en la puerta**



- **Cinturón pasivo - Cinturón para la falda con cinturón para el hombro motorizado**

NO use los cinturones del vehículo que estén conectados a la puerta de manera alguna o que se muevan a través de un carril para rodear automáticamente al pasajero cuando se cierra la puerta

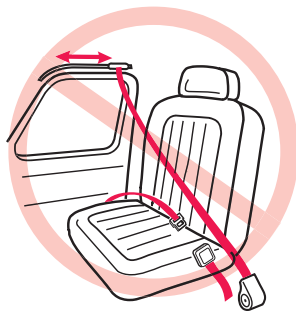

- **Cinturón para la falda que está más adelante del pliegue del asiento**

Los cinturones de seguridad del vehículo ubicados delante del pliegue del asiento quizá nosujeten bien el sistema de seguridad para niños. Consulte el manual del propietario del vehículo o visite el concesionario del vehículo para informarse sobre los requisitos de instalación de los asientos de automóvil.

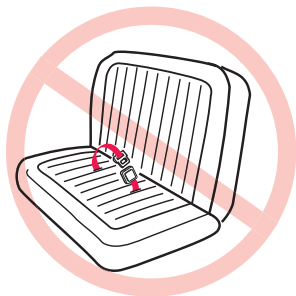

- *Si están aprobados para su uso con el sistema de seguridad para niños, instálelo y compruebe si está perfectamente instalado tirando del sistema de seguridad para niños de atrás hacia delante. Si el asiento de seguridad para niños se desplaza hacia delante, NO use estos cinturones de seguridad.*

9.0 LATCH

9.1 ¿Qué es el LATCH?



Las Normas Federales de Seguridad para Vehículos Automotor de Estados Unidos han definido un sistema de instalación de los sistemas de seguridad para niños en los vehículos. El sistema se denomina LATCH.

LATCH quiere decir: Anclaje inferior y superior para niños (Lower Anchors and Tethers for Children).

El sistema LATCH del vehículo consta de un punto de anclaje superior y dos puntos de anclaje inferiores.

Los manuales del propietario de algunos vehículos emplean el término ISOFIX para definir al nuevo sistema de anclaje para sistemas de seguridad para niños. Este sistema de seguridad para niños con sistema LATCH también se puede usar en los asientos del vehículo equipados con ISOFIX.

Los vehículos nuevos tienen uno o más asientos equipados con sistemas de anclaje LATCH. Si el vehículo viene equipado con el sistema LATCH, se pueden ver los puntos de anclaje inferiores en el pliegue del asiento del vehículo. Si no están visibles, pueden estar marcados con este símbolo .

COMPRUEBE la ubicación de los puntos de anclaje superiores del vehículo en el manual del propietario del vehículo. Se podrían haber identificado usando uno de los símbolos de anclaje como se indica  .

Utilice **SOLAMENTE** el LATCH en un sistema de seguridad para niños en el asiento recomendado por el fabricante del vehículo.

NOTA: Algunos fabricantes de vehículos usan calificaciones más bajas del peso para los conectores **LATCH**, de manera que debe consultar el manual del propietario del vehículo o llamar al fabricante del vehículo para confirmar los límites de los conectores **LATCH** de su vehículo.

Use el cinturón del vehículo (no los conectores **LATCH**) en instalaciones para niños que pesen más de 48 libras (21,7 kg).

Vea el manual del propietario de su vehículo para informarse sobre las ubicaciones exactas, la identificación de los anclajes y los requisitos para su uso con un sistema de seguridad para niños.

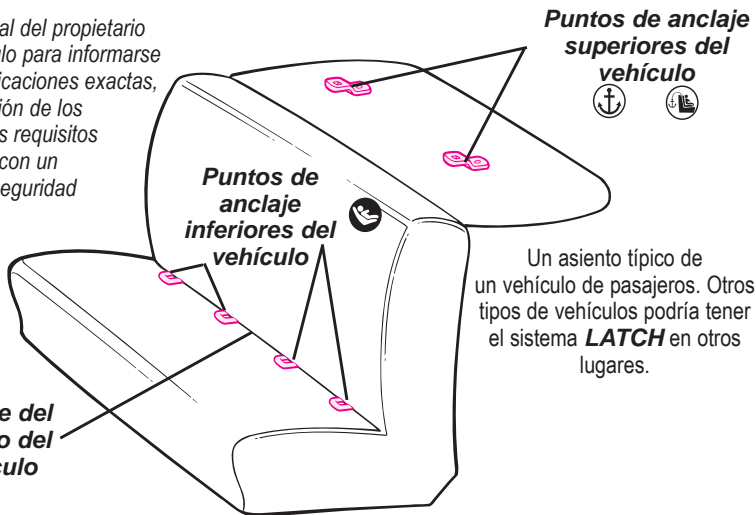

9.2 Sistema LATCH

El sistema **LATCH** consiste en un cinturón de anclaje inferior permanente y una correa de anclaje superior.

Utilice el sistema **LATCH** ÚNICAMENTE en la posición del asiento recomendado por el fabricante del vehículo.

Los puntos de anclaje **LATCH** inferiores del vehículo se definen como a 11 pulgadas desde el centro de un anclaje **LATCH** al centro de otro anclaje **LATCH**.

Si lo permite el manual del propietario de su vehículo, la posición de sentado en el centro se puede usar si el espacio del anclaje es 11 pulgadas o más.

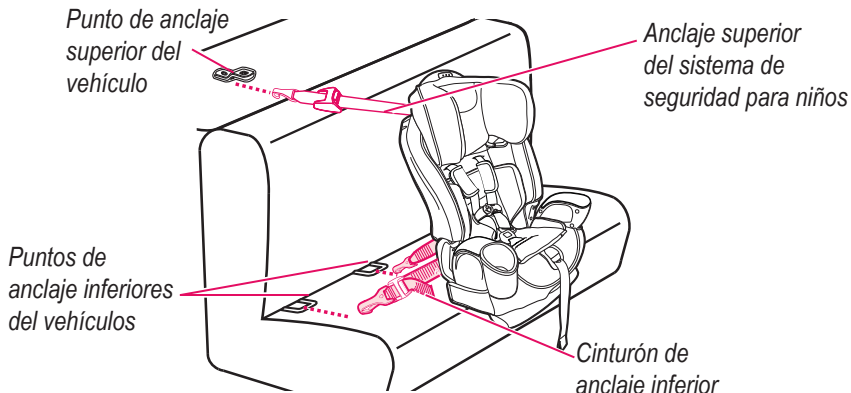

10.0 Uso del sistema de seguridad CON el arnés incorporado

⚠ ADVERTENCIA NO AJUSTAR DEBIDAMENTE LAS CORREAS DEL ARNÉS DEL NIÑO AUMENTA EL RIESGO DE SUFRIR LESIONES SERIAS O LA MUERTE EN CASO DE UNA CURVA CERRADA, PARADA REPENTINA O ACCIDENTE. Ajuste apretadamente los cinturones provistos con este sistema de seguridad alrededor de su niño. Una correa tensa no deberá estar floja. Se mantiene en una línea recta sin doblarse. No aprieta la carne del niño ni empuja el cuerpo del niño en una posición que no sea natural.

1. Afloje las correas del arnés levantando la palanca de ajuste del arnés ❶ en la parte de adelante del asiento cerca de la correa de ajuste y tirando las correas hacia usted ❷.

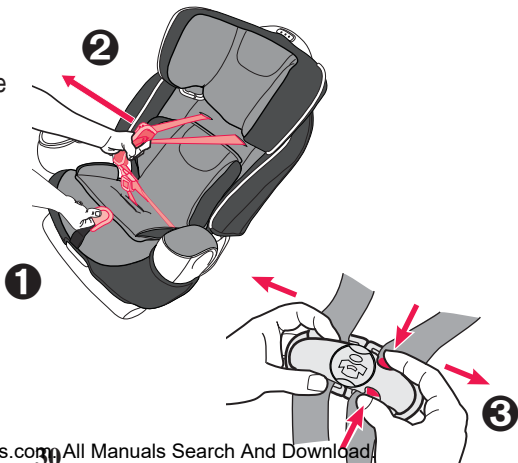

2. Abra la traba del arnés ❸.

3. Destrahe las correas del arnés ④.

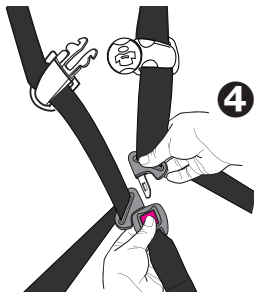

4. Verifique la correa para la entretierna: Elija la posición que esté más cercana pero no debajo de su niño.

Para cambiar la posición de la correa para la entretierna, empuje la correa para la entretierna por la parte de abajo ⑤ del sistema de seguridad para niños y agárrela desde arriba para tirarla ⑥.

Vuelva a insertar la correa para la entretierna en la posición deseada. Asegúrese de que la correa para la entretierna no esté doblada cuando la inserta en la ranura. Tire de ella para asegurarse de que esté bien instalada.

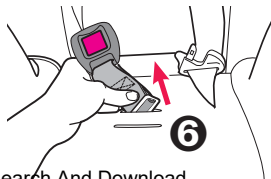
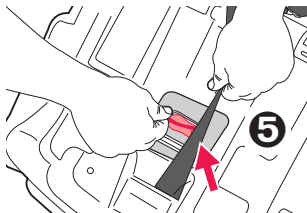

5. Las correas del arnés deben pasar por las ranuras a la altura o apenas por encima de los hombros ⑦.

Si las correas están en las ranuras correctas, pase a la página 36.

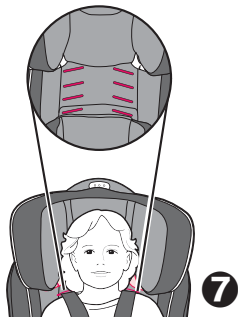

6. Para ajustar las correas del arnés:

a) De vuelta el asiento para poder acceder a la parte trasera del asiento.

b) Desde atrás del asiento saque las correas de la placa de metal ③.

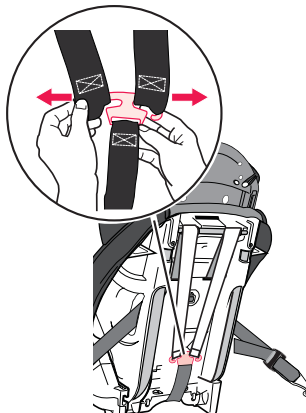

7. Pase las puntas de la correa por las ranuras al frente del asiento ⑨ y vuelva a insertarlas en las ranuras deseadas ⑩. Verifique que las correas no estén dobladas.

ASEGÚRESE de que las correas del arnés estén insertadas en las mismas ranuras en cada costado del asiento.

Saque el apoyo del cuerpo cuando no usa el arnés en la posición más baja de la ranura.

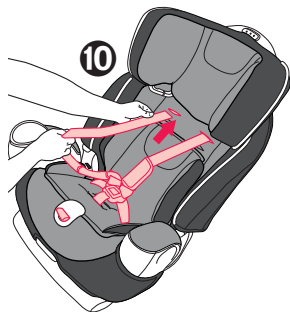
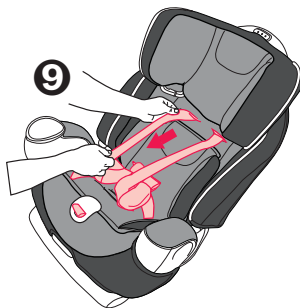

8. Use las guías de plástico de las correas como guía para pasar el arnés por encima de los rodillos rojos. Asegúrese de pasar las correas **SOBRE** los rodillos rojos y las guías de plástico de las correas 11.

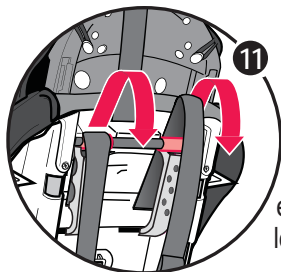
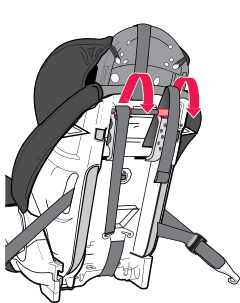

Las correas del arnés **DEBEN** pasar por encima de los rodillos rojos.

Asegúrese que la correa del anclaje no interfiera cuando cambia la posición de la altura de la correa del arnés.

9. Si no se pasan las correas **SOBRE** los rodillos rojos, el armado es incorrecto y **DEBE** corregirse antes de usar el sistema de seguridad para niños.

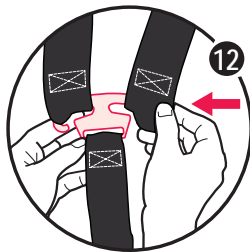
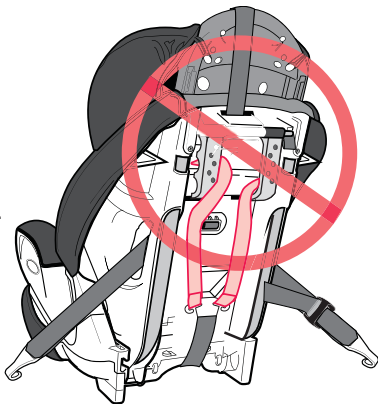

10. Vuelva a armar las correas sobre la placa de unión de metal exactamente como se indica 12.

Verifique que las correas estén completamente dentro de las ranuras y que **no estén dobladas**.

11. **Verifique** que las correas estén insertadas al mismo nivel. Tire del arnés para asegurarse que esté asegurado 13.

RECUERDE verificar la posición de las correas para la entrepierna y del hombro a medida que su niño crece y muévalas a la posición siguiente cuando sea necesario. Las correas del arnés deben pasar por las ranuras a la altura o apenas por encima de los hombros.

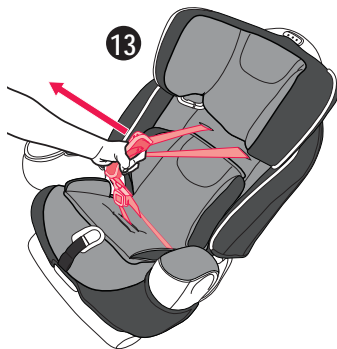

11.0 Asegurar el sistema de seguridad para niños en su vehículo

⚠️ ADVERTENCIA

NO USAR DEBIDAMENTE ESTE SISTEMA DE SEGURIDAD PARA NIÑOS EN EL VEHÍCULO AUMENTA EL RIESGO DE LESIONES SERIAS O LA MUERTE DEL NIÑO EN UNA CURVA CERRADA, PARADA REPENTINA O ACCIDENTE.

Cumpla detenidamente estas instrucciones y las del manual del dueño de su vehículo para asegurarse que el sistema de seguridad para niños esté debidamente ubicado y asegurado apretadamente en todo momento.

11.1 Uso del sistema de seguridad CON el arnés incorporado

11.2 Con un cinturón para la falda o falda/hombro del vehículo:

Los anclajes inferiores deben estar guardados cuando usa el cinturón del vehículo. Ver la Sección 19.1, Cómo guardar el LATCH, página 60.

1. Coloque el sistema de seguridad para niños firmemente contra el respaldo del asiento del vehículo que mire hacia adelante.
2. Pase el cinturón del asiento a través de las aberturas de la ranura del cinturón:

Para el cinturón del hombro/falda

Para el cinturón para la falda solamente

3. Trabe el cinturón de vehículo. El cinturón del vehículo no debe estar doblado.

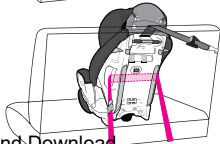
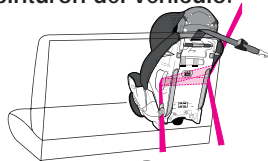

4. Ajuste el cinturón de seguridad del vehículo

Empuje con fuerza hacia abajo con la rodilla o la mano libre en el medio del asiento para automóvil ❶.

Luego tire y ajuste el cinturón del vehículo.

Para obtener más información sobre cómo ajustar el cinturón de su sistema del cinturón de seguridad, vea la Sección 8.0, Cómo elegir un lugar apropiado para el asiento del vehículo, pág. 20, o el manual del dueño de su vehículo.

5. Si hay un anclaje superior del vehículo, asegure el anclaje para mantener el asiento en su lugar.

Vea la Sección 19.0 Uso del anclaje, página 59.

Cuando no se usa el anclaje, engánchelo en la barra de almacenamiento del anclaje ubicada atrás del asiento, vea la página 60.

6. Verificación de seguridad para una instalación segura

Realice esta prueba cada vez que viaja con su niño.

Tuerza y tire el sistema de seguridad para niños hacia adelante y ambos costados para asegurarse que el cinturón del vehículo no se alarga o afloja y que el sistema de seguridad para niños no se mueve con facilidad. El sistema de seguridad para niños no deberá moverse de un lado a otro ni hacia adelante más de 1 pulgada (2,5 cm) ❷. Si el sistema de seguridad para niños no está asegurado o está flojo, repita el procedimiento O busque otro lugar para el sistema de seguridad para niños, vea la Sección 8.0 Cómo elegir un lugar apropiado para el asiento del vehículo, pág. 20.

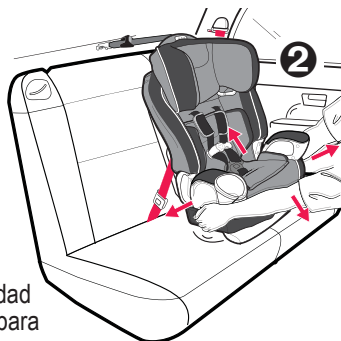
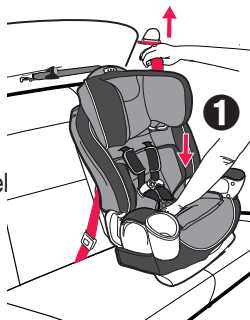

11.3 Con LATCH

Use el cinturón del vehículo (no los conectores LATCH) en instalaciones para niños que pesen más de 48 libras (21,7 kg). **NOTA:** Algunos fabricantes de vehículos usan calificaciones más bajas del peso para los conectores LATCH, de manera que debe consultar el manual del dueño del vehículo o llamar al fabricante del vehículo para confirmar los límites de los conectores LATCH de su vehículo.

1. Desenganche el LATCH de las barras de almacenamiento en los costados del asiento. Para facilitar la instalación, extienda el LATCH hasta el máximo.
2. Coloque el sistema de seguridad para niños firmemente contra el respaldo del asiento del vehículo que mire hacia adelante.
3. Enganche los conectores LATCH en los anclajes inferiores del vehículo ❶. Tire con firmeza de las conexiones para estar seguro de que estén sujetadas. El cinturón debe mantenerse en posición plana sin doblarse.
4. Tensione el LATCH empujando con fuerza hacia abajo sobre el sistema de seguridad para niños y tirando el cinturón de ajuste ❷.
5. Si necesita sacar el LATCH para volver a ajustarlo, empuje el botón en la hebilla del LATCH ❸ para aflojar la correa.

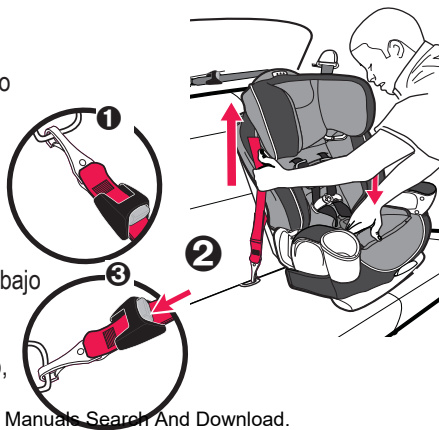
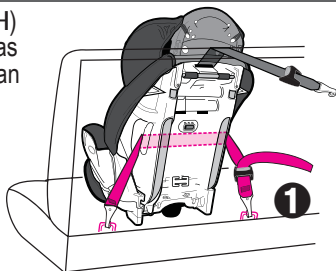

6. **NUNCA** sujete dos conectores LATCH en un solo punto de anclaje LATCH del vehículo a menos que el fabricante lo haya permitido específicamente ④.

7. Todas las posiciones del asiento LATCH tienen puntos de anclaje. Asegure la parte de arriba del asiento usando la correa de anclaje. Vea la Sección 19.0 Uso del anclaje, página 59.

8. Verificación de seguridad para una instalación segura

Realice esta prueba cada vez que viaja con su niño.

Tuerza y tire el sistema de seguridad para niños hacia adelante y ambos costados para asegurarse que el cinturón del LATCH no se alarga o afloja y que el sistema de seguridad para niños no se mueve con facilidad. El sistema de seguridad para niños no deberá moverse de un lado a otro ni hacia adelante más de 1 pulgada (2,5 cm) ⑤. Si el sistema de seguridad para niños no está asegurado o está flojo, repita el procedimiento O busque otro lugar para el sistema de seguridad para niños, vea la Sección 8.0 Cómo elegir un lugar apropiado para el asiento del vehículo, pág. 20.

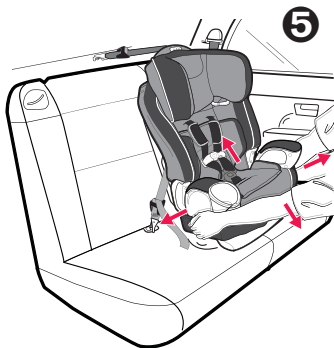

12.0 Asegurar a su niño al sistema de seguridad

⚠️ ADVERTENCIA

NO USAR DEBIDAMENTE ESTE SISTEMA DE SEGURIDAD PARA NIÑOS EN EL VEHÍCULO AUMENTA EL RIESGO DE LESIONES SERIAS O LA

MUERTE DEL NIÑO EN UNA CURVA CERRADA, PARADA REPENTINA O ACCIDENTE. En un accidente, el sistema de seguridad para niños NO ofrece protección a su niño a menos que las correas del arnés estén debidamente aseguradas. Cumpla estas instrucciones detenidamente para asegurar debidamente a su niño.

- **AJUSTE EL SISTEMA DE ARNÉS APRETADAMENTE CADA VEZ** que coloca a su niño en el sistema de seguridad para niños.
 - Evite usar ropas abultadas.
1. Coloque al niño en el sistema de seguridad para niños con la espalda del niño plana contra el respaldo del asiento para automóvil.
 2. Coloque las correas del arnés sobre los hombros del niño e inserte las lengüetas en la hebilla hasta que se traben en su lugar con un “clic” ❶.

VERIFIQUE que las correas no estén dobladas.

VERIFIQUE que el arnés esté debidamente apretado tirando de las correas.

NO use el sistema de seguridad para niños si el arnés no se trava.

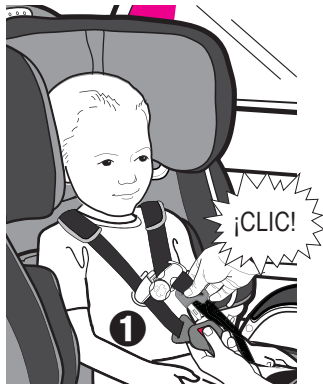

3. Asegure la traba del arnés ②. Coloque la traba del arnés en el medio del pecho del niño, nivelado con las axilas.

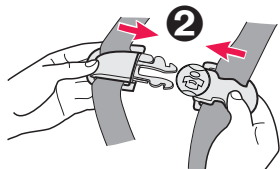

4. Tense las correas del arnés tirando de la correa de ajuste adelante del asiento ③.



5. Asegúrese que las correas estén planas y ajustadas contra los hombros y muslos del niño. No debería poder apretar ④ las correas del arnés. Una correa tensa no deberá estar floja. Se mantiene en una línea recta sin doblarse. No aprieta la carne del niño ni empuja el cuerpo del niño en una posición que no sea natural.



13.0 Cómo sacar el arnés

1. Saque las correas del arnés. Abra la traba del pecho y la hebilla del arnés ❶.

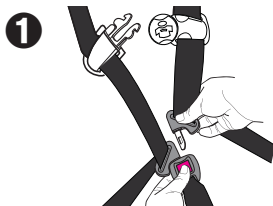

2. Mire hacia la parte trasera del asiento y saque las correas del cinturón de la placa de unión de metal ❷ como se indica.

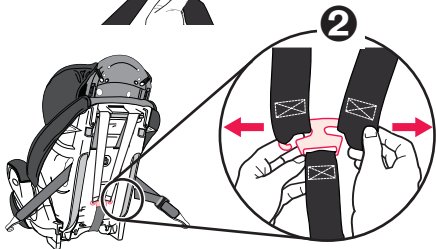

3. Saque la correa para la entrepierna empujando el retén de la correa ❸ de la parte de abajo del asiento, hacia arriba por la ranura.

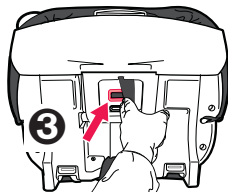

4. Agarre la hebilla de la correa para la entretierna y tírela completamente hacia afuera **4**.

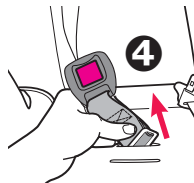

5. Tire de la correa de ajuste **5** del frente del asiento para trabar la placa de unión de metal en su lugar.

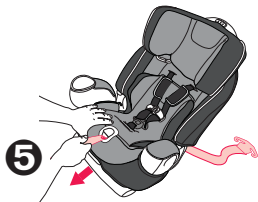

6. Agarre las correas para el hombro **6** y tírelas hacia afuera de sus ranuras respectivas del almohadón del asiento.

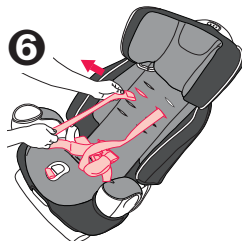

Saque el soporte del cuerpo y la almohadilla para la entretierna.

7. En la parte de atrás del asiento, desconecte 2 correas de elástico del almohadón del asiento de abajo de los ganchos como se indica en ⑦.

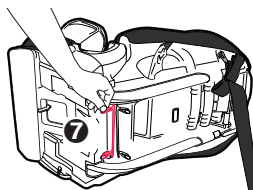

8. También desconecte las correas elásticas que pasan por las guías del cinturón del vehículo en los costados del asiento como se indica en ⑧. Repita el proceso del otro lado.

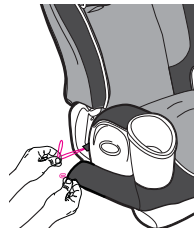
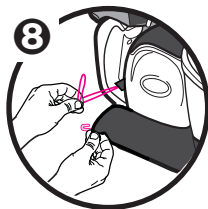

9. Tire el almohadón del asiento para que muestre los botones rojos como se indica en el lugar del asiento ⑨. Deslice los botones para liberar el soporte de la espalda de la base y bájela a una posición plana. Agarre el soporte de la espalda para evitar que se caiga y golpee algo.

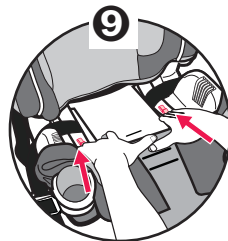
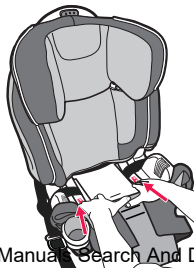

10. Saque las correas del arnés de los brazos como se indica en ⑩.

Guarde el soporte del cuerpo, fundas del arnés, funda de la almohadilla para la entrepierna y correas del arnés en un lugar seguro para uso futuro.

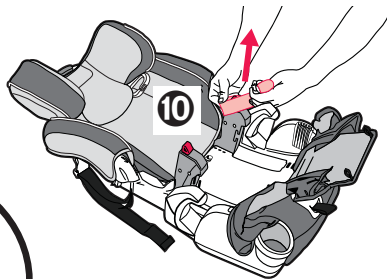
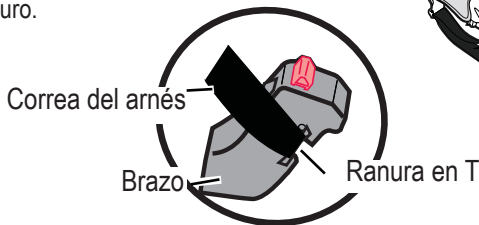

11. Saque la tela del almohadón del asiento y luego levante el respaldo del asiento para que ambos brazos SE TRABEN en las canaletas ⑪.

Deberá escuchar un CLIC cuando se traben los brazos en las canaletas.

ASEGÚRESE de que las canaletas no tengan obstrucciones.

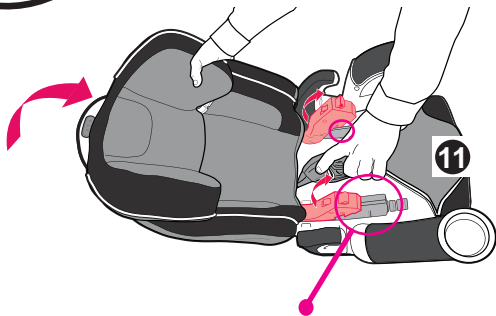

MANTENGA LAS CANALETAS SIN OBSTRUCCIONES

12. Ponga el almohadón del asiento entre el espacio del soporte de la espalda y el lugar del asiento para permitir 2 correas elásticas salgan por la parte trasera del asiento.



13. Sujete 2 correas elásticas del almohadón del asiento a los ganchos en la parte trasera del sistema de seguridad para niños como se indica en 12.

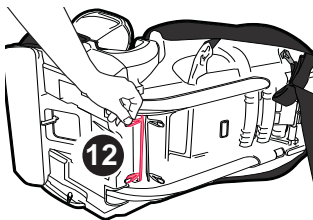

14. Pase la correa elástica del almohadón del asiento a través de la guía del cinturón del vehículo en el costado del asiento y conéctela al gancho como se indica. Repita el procedimiento del otro lado 13.

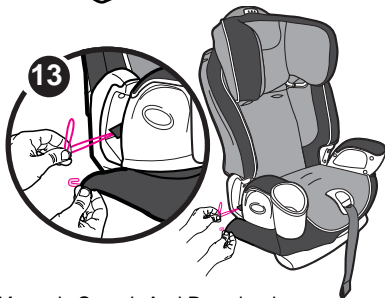

Invierta las instrucciones para volver a instalar el arnés. Vea la Sección 10.0 páginas 30-35 para obtener la vía correcta del arnés.

14.0 Uso del sistema de seguridad SIN el arnés incorporado

⚠ ADVERTENCIA

NO USAR DEBIDAMENTE ESTE SISTEMA DE SEGURIDAD PARA NIÑOS EN EL VEHÍCULO AUMENTA EL RIESGO DE LESIONES SERIAS O LA MUERTE DEL

NIÑO EN UNA CURVA CERRADA, PARADA REPENTINA O ACCIDENTE. En un accidente, el sistema de seguridad para niños NO ofrece protección a su niño a menos que las correas del arnés estén debidamente aseguradas. Cumpla estas instrucciones detenidamente para asegurar debidamente a su niño.

ADVERTENCIA! Use solamente el sistema de cinturón del vehículo para el hombro y la falda cuando sujeta a su niño en el asiento. El LATCH no asegurará su niño al asiento. Use solamente el sistema de cinturón del vehículo para el hombro y la falda cuando sujeta a su niño en el asiento ❶.

Los cinturones del vehículo **DEBEN** estar planos contra el niño y no **DEBEN** estar doblados.

NUNCA use un cinturón del vehículo para la falda a través del frente de su niño ❷.



INCORRECTO

NO use el cinturón del hombro flojo o puesto debajo del brazo ③.

NO ponga el cinturón de seguridad para el hombro detrás de la espalda del niño ④.

La parte de la falda del cinturón para la falda y el hombro **DEBE** estar bajo y apretado en la cadera, apenas tocando los muslos.

NO deje que su niño salga por abajo del asiento ⑤.

Si el niño no puede mantener el cinturón de seguridad del vehículo debidamente colocado, **NO** use este asiento. Use un sistema de seguridad para niños diferente.

NO ponga el cinturón del vehículo sobre la parte de arriba de los apoyabrazos ⑥.



INCORRECTO



INCORRECTO



INCORRECTO



INCORRECTO

El apoyacabeza del asiento del vehículo no debe crear un espacio entre el asiento del vehículo y el asiento de seguridad ⑦. El frente del asiento de seguridad **NO DEBE** quedar suspendido del frente del asiento del vehículo ⑧.



INCORRECTO



INCORRECTO

15.0 Asegurar al niño y al asiento de seguridad en el vehículo

1. Coloque el asiento para automóvil firmemente contra el respaldo de un asiento del vehículo que mira hacia adelante equipado solamente con un cinturón para la falda y el hombro.
2. Coloque al niño en el asiento de seguridad para automóvil con la espalda del niño plana contra el respaldo del asiento de seguridad para automóvil.
3. Pase el cinturón para la falda/hombro por la guía del cinturón del hombro ❶ no debajo de la guía del cinturón del hombro ❷. El cinturón debe pasar sobre la guía del cinturón del vehículo ❸. Sujete la hebilla y tire del cinturón para el hombro para ajustarlo.
4. Si el cinturón pasa por el cuello, cabeza o cara del niño, vuelva a pasar el cinturón sobre el hombro ajustando el soporte de la cabeza. *Vea la página 51, Ajuste del soporte de la cabeza.*
5. Verifique que el cinturón para el hombro esté debidamente colocado sobre el hombro y apretadamente sobre el niño. Una correa tensa no deberá estar floja. Se mantiene en una línea recta sin doblarse. No aprieta la carne del niño ni empuja el cuerpo del niño en una posición que no sea natural.



16.0 Ajuste del soporte de la cabeza

Cuando se usa con o sin el arnés incorporado.

ANTES de ajustar la altura del soporte de la cabeza, pida a su niño que se mueva un poco hacia adelante.

Apriete la manija roja de ajuste **1** de arriba del asiento y tire el soporte de la espalda hacia arriba hasta que se traben en una de las 5 posiciones de la altura.

Para bajarlo, apriete la manija roja de ajuste y empuje hacia abajo.

VERIFIQUE para asegurarse de que esté debidamente trabado en una de las 5 posiciones de la altura tirando hacia arriba del soporte de la cabeza.

Las guías del cinturón del hombro deben estar parejas o apenas por encima de los hombros como lo indica la línea de puntos **2**.

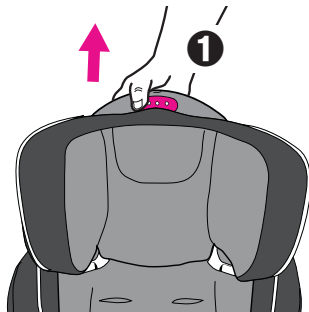

17.0 Eliminar el soporte de la espalda

Para usar el asiento SIN el soporte de la espalda, saque las correas del arnés si están colocadas (vea la sección 13.0 *Cómo sacar el arnés*, pág. 42-46) y luego continúe con los pasos siguientes:

1. Desenganche 2 correas elásticas inferiores de la parte de atrás del asiento como se indica **1**.

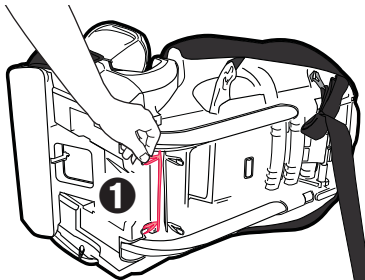

2. Desenganche la correa elástica de los ganchos del almohadón del asiento como se indica. Repita el procedimiento del otro lado **2**.

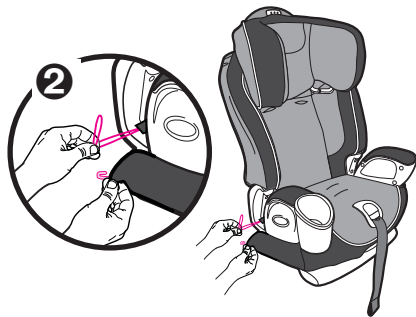

3. Tire el almohadón del asiento para que muestre los botones rojos como se indica en ③. Deslice los botones para liberar el soporte de la espalda de la base y bájelo a una posición plana.

Cuando saca el soporte de la espalda, debe apoyarlo cuando desliza los botones rojos para desenganchar el soporte de la espalda de la base. Asegúrese de que las manos, dedos y otros objetos no estén detrás del soporte de la espalda cuando lo saca.



4. Saque la tela del almohadón del asiento del medio y apriete los botones rojos para liberar el soporte de la espalda del asiento. Separe el asiento y el soporte de la espalda ④.

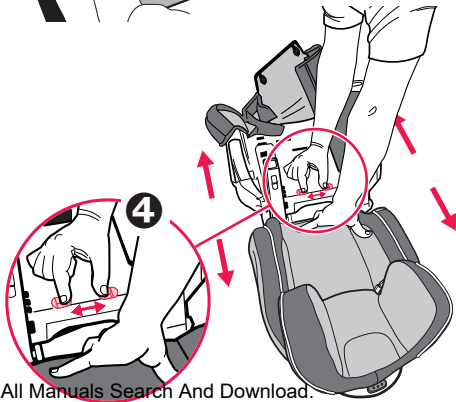

5. Una vez que ha separado el soporte de la espalda ⑤, guarde el soporte de la espalda con todas las correas del arnés, soporte de la cabeza, soporte del cuerpo y funda de la almohadilla para la entrepierna en un lugar seguro.

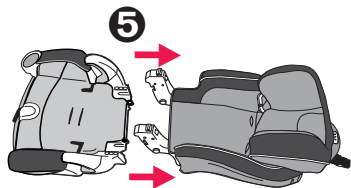

6. Vuelva a conectar las correas elásticas de atrás del asiento ⑥ y a través de la guía del cinturón del vehículo en los costados del asiento ⑦ como se indica.

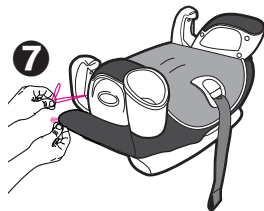
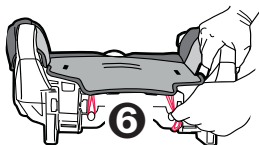

7. El asiento está listo para la instalación.

Para volver a instalar el soporte de la espalda si fuera necesario, invierta los pasos de la página 54 a la página 52.

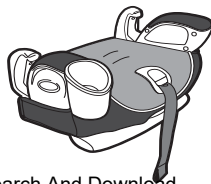

18.0 Asegurar al niño con el cinturón del vehículo con traba de posicionamiento para el cinturón del hombro

El cinturón del hombro **DEBE** pasar a través de los hombros del niño en la zona roja como se indica **1**.

Si el cinturón del hombro está fuera de esta zona, se **DEBE** usar la traba de posicionamiento del cinturón del hombro.

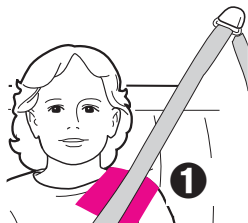

Para conectar la traba al asiento de seguridad:

1. Inserte el extremo con el nudo de la correa a través de la ranura en la parte de atrás del asiento exactamente como se indica **2**.

Hay una ranura en cada costado del asiento, la traba de posicionamiento del cinturón del hombro **DEBE** estar conectada a través de la ranura más cercana al lugar donde el cinturón del hombro del vehículo pasa por el niño.

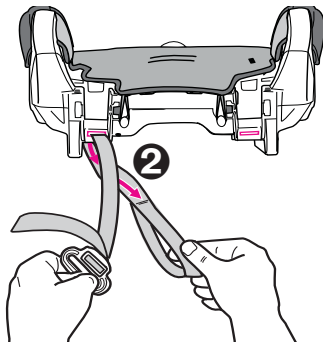

2. Pase la traba y la correa a través del extremo del nudo ③ como se indica y tire la correa hacia arriba.

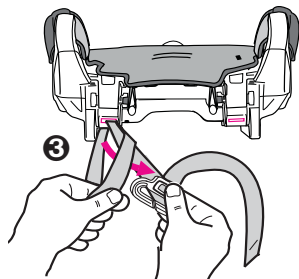

3. NOTA: El extremo liberado de la correa ④ deberá mirar al frente del asiento.

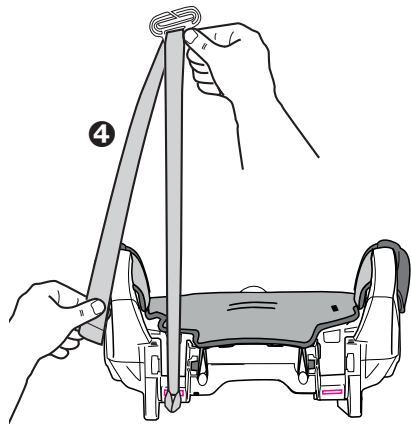

4. Deslice el cinturón del hombro del vehículo por la traba como se indica ⑤ y tire el extremo libre de la correa hacia abajo ⑥ para ajustar la traba contra el hombro del niño.

La parte de la falda DEBE pasar a través de la guía del cinturón del vehículo y estar posicionada baja en las caderas.

El cinturón NO DEBE estar doblado.

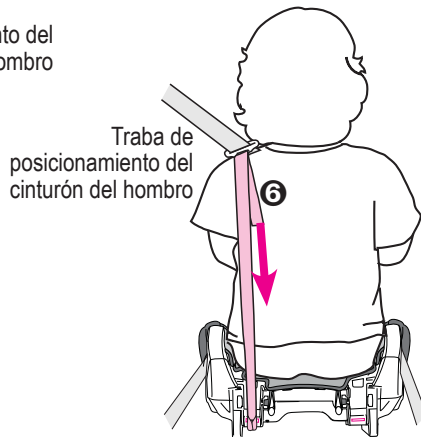
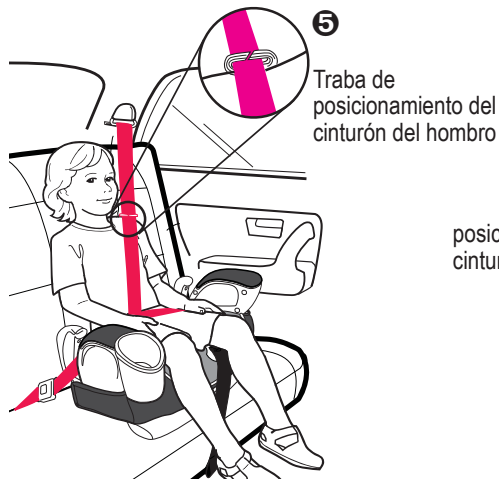

VISTA TRASERA DEL NIÑO
SENTADO EN EL ASIENTO

5. La parte de la falda del cinturón para la falda y el hombro **DEBE** estar bajo y apretado en la cadera, apenas tocando los muslos.

NO deje que su niño salga por abajo del asiento ⑦.

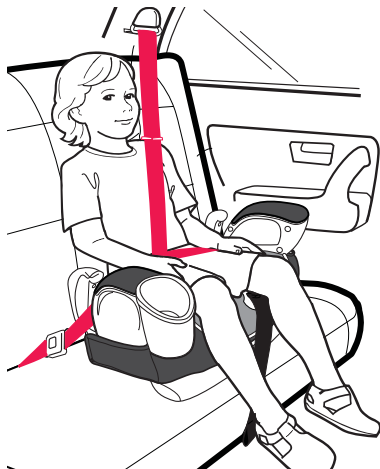

CORRECTO

19.0 Uso del anclaje

Todas las posiciones del asiento LATCH tienen puntos de anclaje. Use siempre el anclaje si hay un sujetador del anclaje en el vehículo, consulte el manual del dueño del vehículo para determinar los lugares de los sujetadores de anclaje. Si su vehículo no está equipado con un sujetador del anclaje, podría ser posible instalar uno. Contacte al concesionario de su vehículo para determinar el lugar correcto del sujetador y su instalación.

1. Verifique que el anclaje esté apretadamente sujetado al sistema de seguridad para niños.

2. Sujete la presilla del anclaje al punto de agarre ❶.

3. Ajuste la correa del anclaje apretadamente ❷.

4. Para aflojarlo, oprima el botón mientras tira del cinturón como se indica ❸.

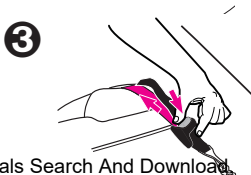
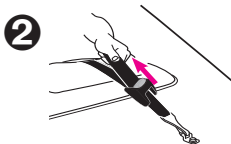
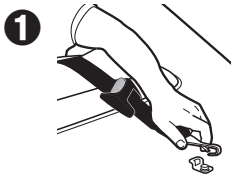

19.1 Cómo guardar los anclajes inferiores y anclaje (LATCH)

1. Para facilitar el almacenamiento, extienda el LATCH hasta el máximo.

2. Ubique las barras de almacenamiento en el respaldo del sistema de seguridad para niños ❶.

3. Sujete los extremos del anclaje y los anclajes inferiores en sus barras de almacenamiento respectivas como se indica ❷.

4. El almacenamiento de los anclajes inferiores y el anclaje deberían tener este aspecto cuando estén terminados ❷.

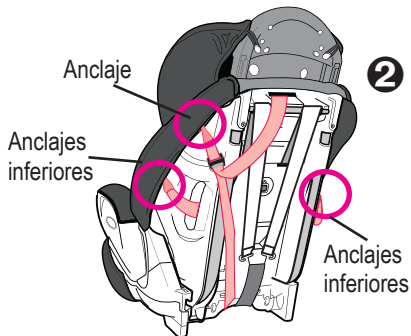

20.0 Uso en aeronaves

Este sistema de seguridad ha sido certificado para ser usado en vehículos automotor. Ha sido certificado para uso en aeronaves **SOLAMENTE** cuando se lo usa con el arnés incorporado. Cuando se lo usa como asiento **SIN** el arnés, este sistema de seguridad **NO HA SIDO CERTIFICADO** para ser usado en aeronaves porque las aeronaves no disponen de cinturones de hombro.

Puntos importantes que recordar:

1. Las aerolíneas tienen ciertas restricciones sobre el uso de los sistemas de seguridad para niños.
2. Instale el asiento para automóvil en una aeronave de la misma manera en que se instala en un automóvil con un cinturón para la falda (ver la Sección 11.1, Cómo usar el sistema de seguridad para niños **CON** el arnés incorporado, página 36).
3. Verifique que el cinturón del asiento de la aeronave sujeta seguramente al sistema de seguridad para niños en todo momento.

21.0 Accesorios (SOLAMENTE en ciertos modelos)

21.1 Fundas del arnés y del soporte del cuerpo

⚠ ADVERTENCIA

Para prevenir la eyección en un accidente o parada repentina:

- Asegúrese siempre que las correas del hombro pasan por las ranuras y están debidamente instaladas en los hombros.
- Nunca deje que el soporte del cuerpo se apile o pliegue detrás del niño.
- Use el soporte del cuerpo solamente con las ranuras inferiores del arnés.
- Asegúrese de que las fundas del arnés no interfieran con la colocación de la presilla del pecho a la altura de las axilas.

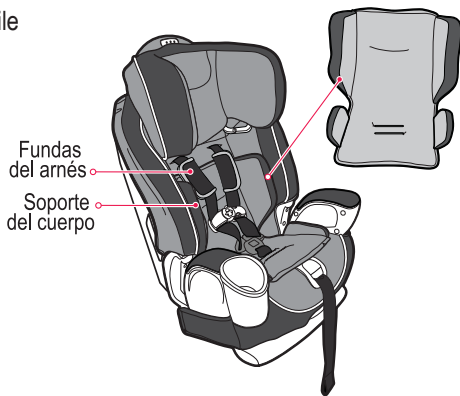

22.0 Pie reclinatorio

Su sistema de seguridad para niños tiene 3 posiciones de reclinación: ajuste el pie reclinatorio antes de instalar el sistema de seguridad para niños.

1. Para reclinarse el asiento, tire la manija de reclinación hacia afuera **1** e incline el respaldo del asiento **2** para extender el pie como se indica **3**.

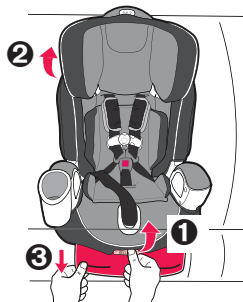

2. Para poner el asiento en la posición vertical, tire la manija de reclinación hacia afuera **4** e incline el asiento hacia adelante **5** para retractar el pie **6**.

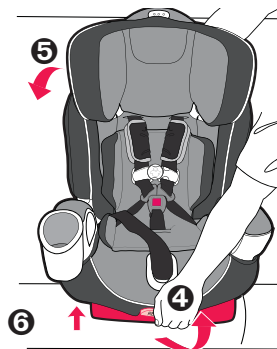

23.0 Atención y mantenimiento

- El uso continuo del sistema de seguridad para niños podría causar daño al asiento del vehículo. Use una estera, toalla o frazada fina con el sistema de seguridad para niños para proteger el tapizado.
- Piezas de metal y de plástico: limpiar con un jabón suave y agua fresca. No use blanqueador ni detergente.
- Correas del arnés y correas LATCH: limpie el lugar sucio. No sumerja las correas en agua. Hacerlo podría debilitar las correas.
- Si la hebilla o el ajustador del arnés se pegan o no se mantienen apretados, verifique que no haya ningún objeto extraño tal como comida, suciedad, etc. Saque los objetos con pinzas y/o límpielas con una escobilla de algodón. Si no puede lograr que el arnés se mantenga apretado con la hebilla trabada con seguridad, no use este sistema de seguridad para niños. Llame a Graco al 1-800-345-4109 para comprar un arnés o hebilla de repuesto.

23.1 Proceso de limpieza de la hebilla

⚠ ADVERTENCIA

Prevenga lesiones graves o la muerte:

- La hebilla debe abrocharse correctamente.
- Inspeccione y limpie la hebilla periódicamente para quitar objetos o desechos que podrían impedir la sujeción.

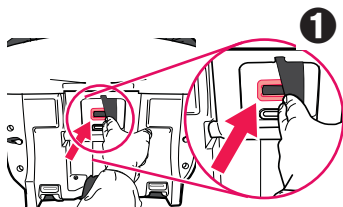

1. De vuelta el sistema de seguridad, pase el retén por la ranura de la correa de la entrepierna ①.

2. Para limpiar la hebilla, póngale en una taza de agua tibia y agite suavemente la hebilla, oprima el botón rojo varias veces mientras esté sumergida en el agua ②. **NO SUMERJA LAS CORREAS DEL ARNÉS. NO USE JABONES ni LUBRICANTES.** NO use detergentes para uso doméstico. Nunca lubrique la hebilla.

3. Elimine el exceso de agua y permita que se seque al aire, la correa del arnés debe estar seca antes del uso ③.

4. Repita los pasos 2 y 3 según sea necesario. La hebilla debe trabarse haciendo un “clic”.

5. Vuelva a sujetar la hebilla en la misma ranura que en el Paso 1. Vuelva a inspeccionar el arnés para determinar si la instalación es correcta antes de usarlo.

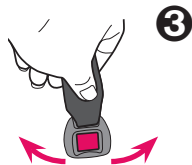

24.0 Para sacar la funda del asiento

Funda del asiento: limpiar con una esponja húmeda usando un jabón suave y agua fresca. De ser necesario, se puede sacar la funda para limpiarla.

1. Saque las correas del arnés y para la entrepierna (vea la Sección 13.0, Cómo sacar el arnés. pág. 42-46).
2. Saque los nudos de plástico del asiento como se indica en **1** y **2**.

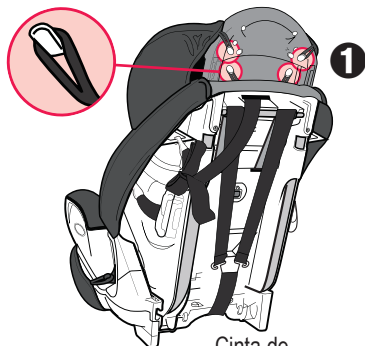

Cinta de nudo y gancho

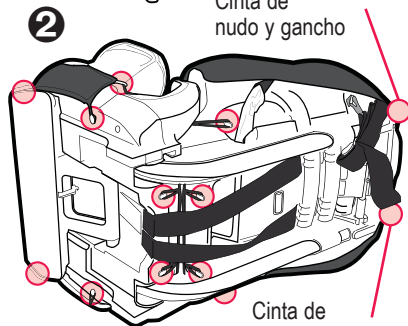

Cinta de nudo y gancho

3. Lave la funda a máquina en agua fría en el ciclo delicado y séquela al aire. **NO USE BLANQUEADOR.**

4. Para volver a poner la funda del asiento, invierta las instrucciones anteriores.

25.0 Cómo guardar el manual del dueño

El Manual del dueño puede guardarse abajo del asiento en el interior de la ranura en el apoyapie como se indica.

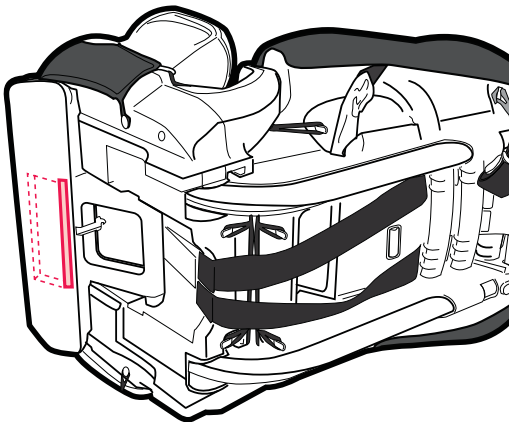

26.0 Piezas de repuesto y garantía

Para comprar piezas o accesorios o para obtener información sobre la garantía en los Estados Unidos, por favor comuníquese con nosotros en:

www.gracobaby.com

o

1-800-345-4109



Free Manuals Download Website

<http://myh66.com>

<http://usermanuals.us>

<http://www.somanuals.com>

<http://www.4manuals.cc>

<http://www.manual-lib.com>

<http://www.404manual.com>

<http://www.luxmanual.com>

<http://aubethermostatmanual.com>

Golf course search by state

<http://golfingnear.com>

Email search by domain

<http://emailbydomain.com>

Auto manuals search

<http://auto.somanuals.com>

TV manuals search

<http://tv.somanuals.com>