

**READ BEFORE USE.
LIRE AVANT D'UTILISER.
LEA ANTES DE USAR.**

HTS450

(120 V, 2200 watts)

HTS455

(208/240 V, 2000/2600 watts)

4-Slice Toaster

Operation Manual

Page 2

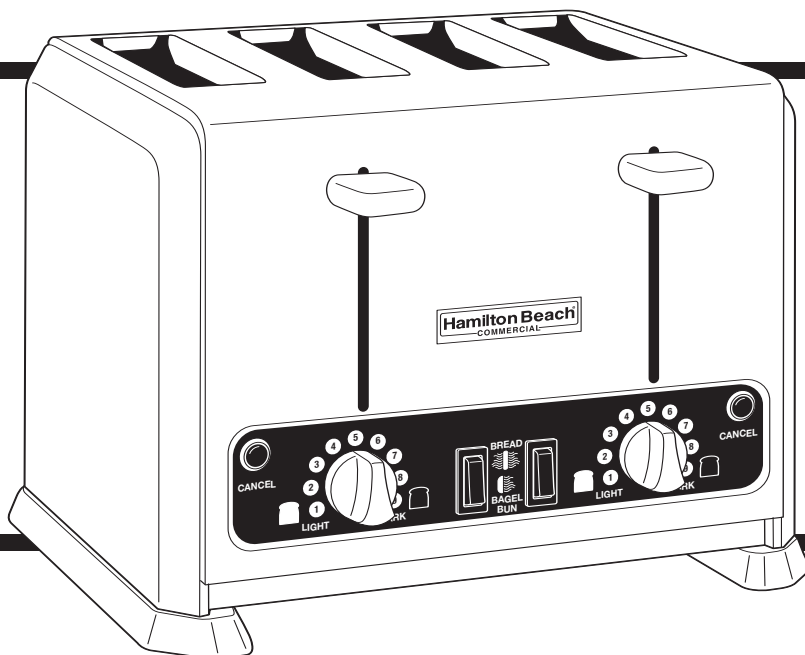

HTS450

(120 V, 2200 watts)

HTS455

(208/240 V, 2000/2600 watts)

Grille-pain à 4 fentes

Manuel d'utilisation

Page 8

HTS450

(120 V, 2200 watts)

HTS455

(208/240 V, 2000/2600 watts)

**Tostador para 4
rebanadas**

Manual de uso

Página 14



840125700
12/07

www.commercial.hamiltonbeach.com

Toaster Safety

IMPORTANT: This operation manual should be reviewed with all equipment operators as part of your operator training program.

WARNING

Fire Hazard



To reduce the risk of fire:

- Do not operate while unattended.
 - Do not use with food that has been spread with butter, jelly, frosting, etc.
 - Do not use with rice cakes, fried foods, frozen prepared foods or non-bread items.
 - Do not use with toaster pastries.
 - Do not cover or use near curtains, walls, cabinets, paper or plastic products, cloth towels, etc.
 - Closely supervise when used by or near children.
 - Always unplug toaster when not in use.
- Failure to follow these instructions can result in death or fire.

IMPORTANT SAFETY INSTRUCTIONS

WARNING – When using electrical appliances, basic safety precautions should be followed, including the following:

1. Read all instructions.
2. Do not operate toaster while unattended.
3. Close supervision is necessary when any appliance is used by or near children.
4. Do not attempt to dislodge food when toaster is plugged in.
5. To protect against electrical shock, do not immerse cord, plug, or toaster in water or other liquid.
6. Unplug from outlet when not in use and before cleaning. Allow to cool before putting on or taking off parts, or moving toaster.
7. Do not operate toaster with a damaged cord or plug or after toaster malfunctions or has been damaged in any manner. Call our toll-free technical services number for information on examination, repair or adjustment.
8. Oversized foods, metal foil packages, or utensils must not be inserted in a toaster as they may involve a risk of fire or electric shock.
9. Do not clean with metal scouring pads. Pieces can break off pad and touch electrical parts resulting in risk of electrical shock.
10. A fire may occur if toaster is covered or touching flammable material, including curtains, draperies, walls, overhead cabinets, paper or plastic products, cloth towels, and the like, when in operation.
11. Do not operate toaster in an enclosed space, such as an appliance cabinet, caddy, garage or other storage area.
12. Do not cook, warm, or toast rice cakes, fried foods, non-bread items or toaster pastries. Do not heat any food product that has been spread or iced with margarine, butter, jelly, frosting, syrup, or other spread. Follow Toasting Guide.
13. Failure to clean crumb tray at least once daily may result in a fire hazard.
14. Do not place on or near a hot gas or electric burner, or in a heated oven.
15. Do not touch hot surfaces. Use handles or knobs.
16. The use of accessory attachments not recommended by the appliance manufacturer may cause injuries.
17. Do not let cord hang over edge of table or counter, or touch hot surfaces, including the stove.
18. Before unplugging toaster, make sure bread lifter is in “up” position.
19. Do not use outdoors.
20. Do not use toaster for other than intended use.

– SAVE THESE INSTRUCTIONS –

Safety Alert Symbols

The following safety alert symbols are used throughout this manual to alert you to the safety hazards described below.

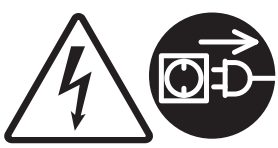

Electrical Shock Hazard
Disconnect power before cleaning toaster.
Failure to follow these instructions can result in death or electrical shock.

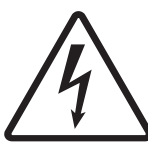

Electrical Shock Hazard
Plug into a grounded outlet.
Do not remove ground.
Do not use an adapter.
Do not use an extension cord.
Failure to follow these instructions can result in death, fire, or electrical shock.



Burn Hazard
Always use caution when handling hot food items.
Failure to follow these instructions can result in burns.

Technical Services

For assistance or replacement parts, call our
Technical Services number:
866-285-1087 or 910-693-4277

8 a.m. – 5:00 p.m. EST Monday – Friday
www.commercial.hamiltonbeach.com

Power Requirements

Use a fused electric outlet for the toaster. Depending on the model of your toaster, the plug will look like the following to meet power requirements:

NEMA 5-20P
120 VAC, 60Hz

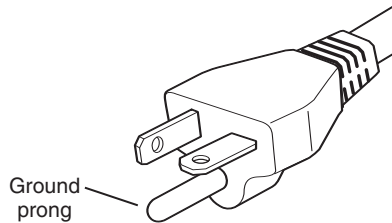

NEMA 6-15P
208/240 VAC, 60 Hz

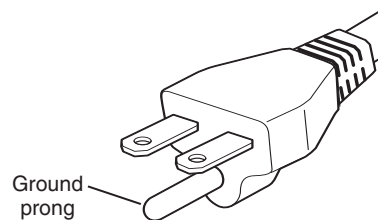

Parts and Features

The parts and features for the 4-slice toaster are shown on this page. Become familiar with all parts and features before using your toaster.

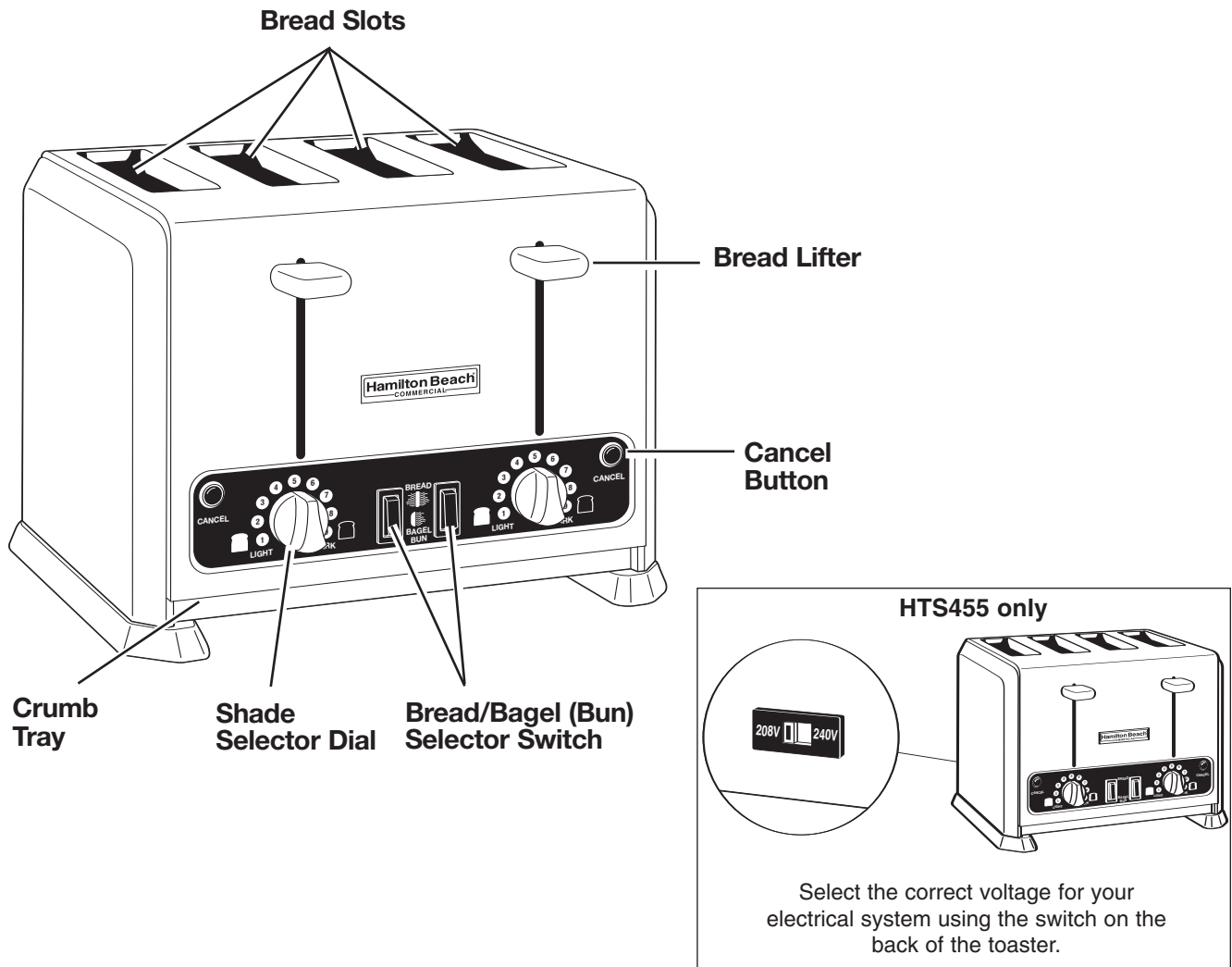

For added flexibility, the toaster is equipped with separate controls for the left and right sides.

Bread Lifters –

Push down bread lifter(s) to start toaster. Press cancel to stop toasting during a cycle.

Shade Selector Dials –

The shade selector dials range from light toast (1) to dark toast (9). Adjust by turning the dial to the desired setting.

Bread/Bagel (Bun) Selector Switches

Bread – Push up for toasting bread items.

Bagel (Bun) – Push down for toasting bagels, buns, or English muffins.

Cancel Button –

To cancel or end a cycle, press this button and the cycle will stop.

Toasting Guide

FOOD	Shade Setting	Bread/Bagel Switch Setting
Regular bread	3 to 6	Bread
English muffins	7	Bagel
Bagels or buns	7	Bagel
Frozen bread	7	Bread
Frozen bagels	9	Bagel
Frozen waffles	9	Bread
Toaster pastries (such as Pop Tarts®) Not recommended for use in a toaster. If you must use toaster – ALWAYS set to lowest shade setting, NEVER heat cracked, broken or warped pastries, and NEVER leave unattended.		

® Pop Tart is a registered trademark of the Kellogg Co.

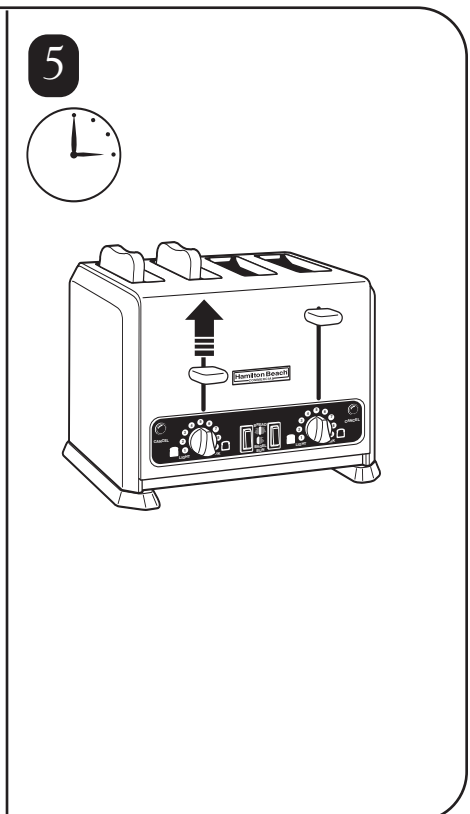
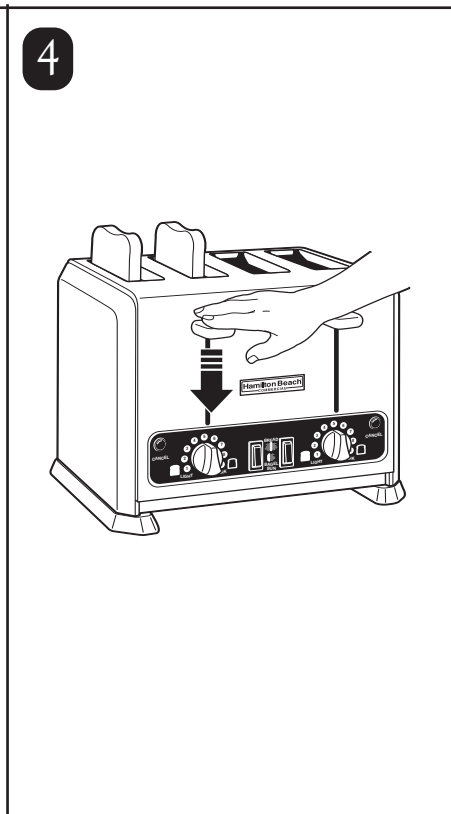
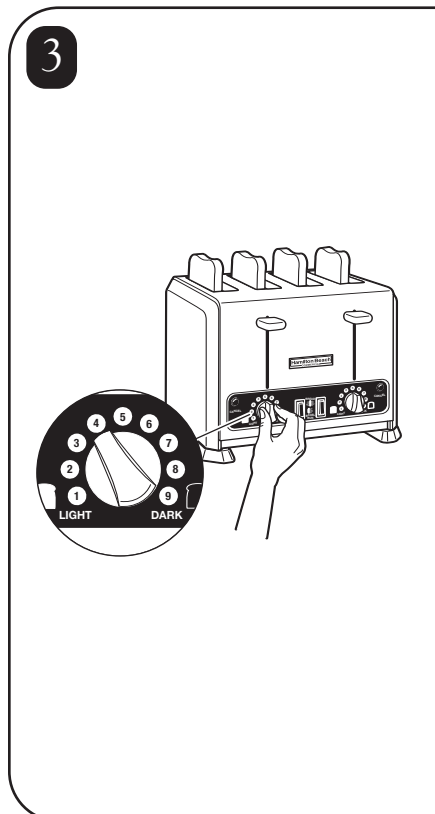
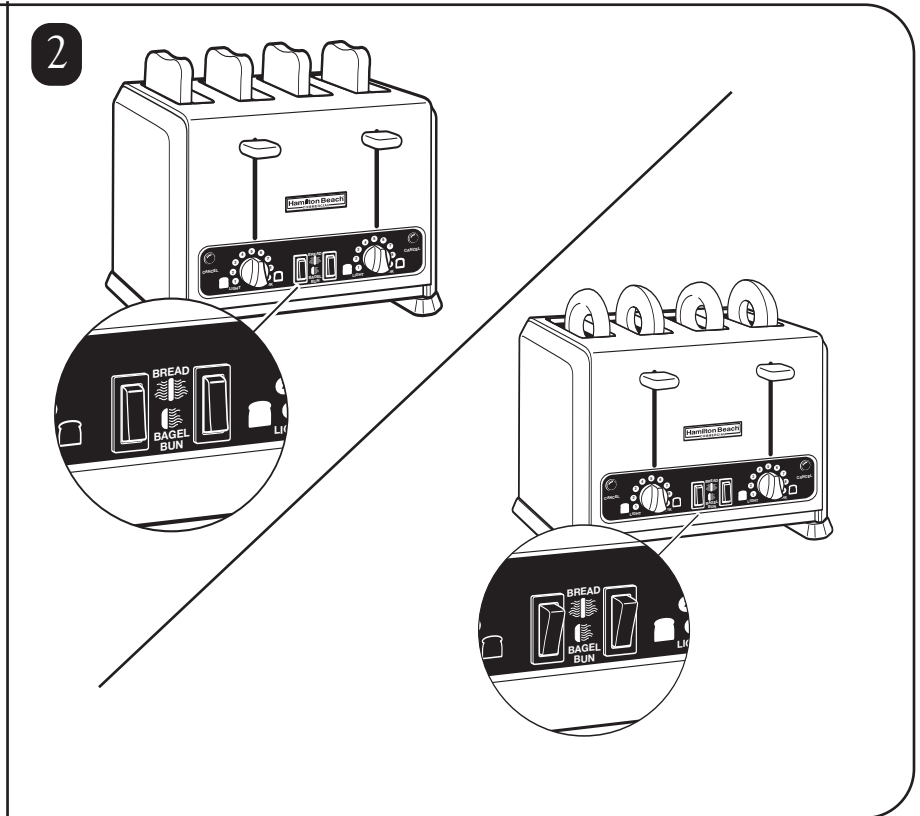
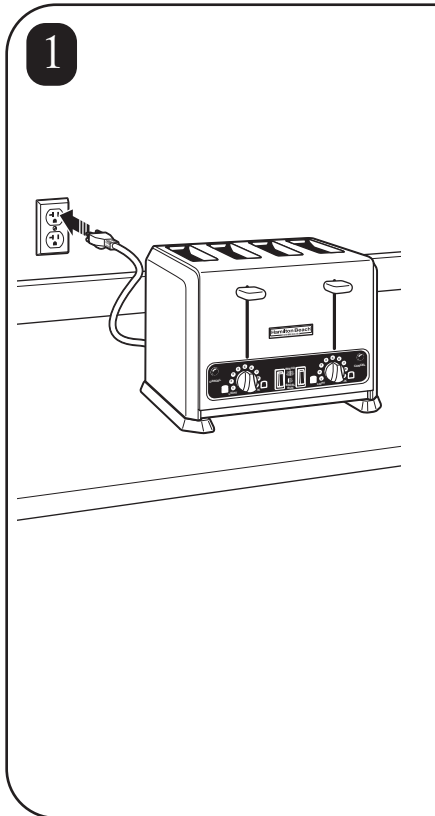
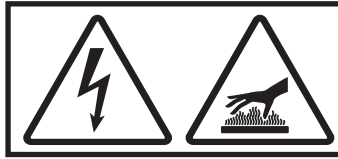
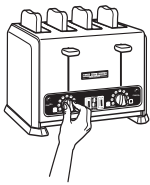

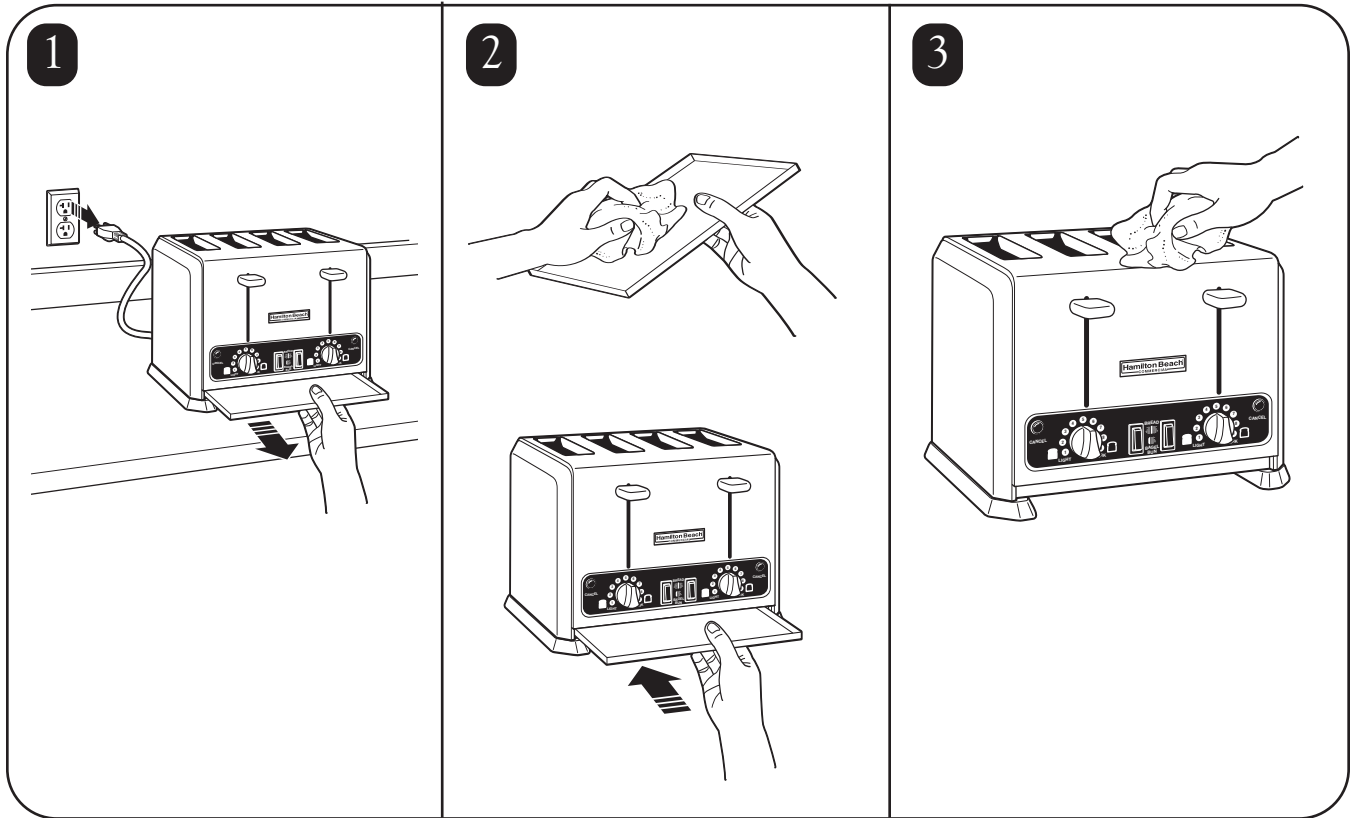
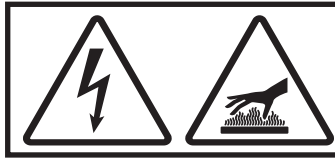
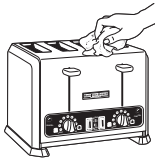

Troubleshooting Guide

Problem . . .	Solution . . .
Toast/bagel/bun too light or too dark	<ul style="list-style-type: none"> • Turn the shade selector knob to adjust the setting. See the Toasting Guide for recommended settings. • If only preparing two slices, be sure the controls for that side of the toaster are set to the desired settings.
Toast only done on one side, or bagels/buns toasted on both sides	<ul style="list-style-type: none"> • Bread / Bagel (Bun) selector switch in wrong position. Change setting for the correct food type. See graphic on top of toaster for proper bagel orientation.
Bread lifter will not latch in the down position.	<ul style="list-style-type: none"> • The bread lifters will not latch down if the toaster is not plugged in or in the event of a power outage.
Thick food item is wedged in the toaster slot.	<ul style="list-style-type: none"> • If a food item becomes jammed, the toaster will shut off automatically. Unplug the toaster and allow it to cool. Then, carefully remove the jammed food item with a wooden utensil.

Product Warranty

This Warranty supercedes all other Product Warranties

LIMITED WARRANTY

This product is warranted to be free from defects in material and workmanship for a period of one (1) year from the date of original purchase, except as noted below. During this period, we will repair or replace this product, at our option.

THE FOREGOING WARRANTY IS IN LIEU OF ANY OTHER WARRANTY OR CONDITION, WHETHER EXPRESS OR IMPLIED, WRITTEN OR ORAL INCLUDING WITHOUT LIMITATION ANY STATUTORY WARRANTY OR CONDITION OF MERCHANTABILITY OR FITNESS FOR A PARTICULAR PURPOSE. ANY LIABILITY IS EXPRESSLY LIMITED TO AN AMOUNT EQUAL TO THE PURCHASE PRICE PAID, AND ALL CLAIMS FOR SPECIAL, INCIDENTAL AND CONSEQUENTIAL DAMAGES ARE HEREBY EXCLUDED.

There is no warranty with respect to parts subject to wear, including without limitation: motor brushes, container and cutter assembly, clutches, bristle brushes, funnel, stainless steel cup, agitators, carafes, etc. This warranty extends only to the original purchaser and does not include any condition resulting from abuse, misuse, neglect, unauthorized repair, or use not in conformity with the printed directions. Always use this product in accordance with the printed directions. This warranty gives you specific legal rights and you may also have other legal rights which vary from state to state, or province to province. Some states do not allow limitations on implied warranties or special, incidental or consequential damages, so the foregoing limitations may not apply to you.

If you have a claim under this warranty please contact our **TECHNICAL SERVICES DEPARTMENT at 1-866-285-1087 or 910-693-4277**. (For faster service please have model, series, and type numbers ready for operator to assist you.)

Reasonable proof of date of purchase must be presented; otherwise the effective date of the warranty will be based upon the date of manufacture plus ninety (90) days. You are responsible for paying shipping and handling charges to return the product to us.

Hamilton Beach Brands, Inc.
Commercial Technical Services
261 Yadkin Road
Southern Pines, NC 28387

Conseils de sécurité du grille-pain

IMPORTANT : Ce manuel devrait être examiné par tous les opérateurs dans le cadre de votre programme de formation des opérateurs.

⚠ AVERTISSEMENT

Risque d'incendie



Pour réduire le risque d'incendie :

- Surveiller attentivement cet appareil pendant son fonctionnement.
- Ne pas utiliser avec des aliments préalablement tartinés de beurre, confiture, glaçage, etc.
- Ne pas utiliser avec des galettes de riz, aliments frits, aliments préparés congelés et aliments non constitués de pain.
- Ne pas utiliser avec les grillardises.
- Ne pas couvrir ou utiliser près des rideaux, murs, meubles de rangement, produits de papier ou de plastique, serviettes en tissus, etc.
- Tout enfant utilisant cet appareil doit être surveillé étroitement.
- Toujours débrancher le grille-pain après son utilisation.

Le non-respect de ces instructions peut occasionner la mort ou un incendie.

MESURES DE SÉCURITÉ IMPORTANTES

AVERTISSEMENT – Pendant l'utilisation d'appareils électriques, des mesures de sécurité de base doivent être suivies, incluant les suivantes :

1. Lire toutes les instructions.
2. Ne pas faire fonctionner ce grille-pain sans surveillance.
3. L'utilisation de tout appareil par ou près des enfants requiert une surveillance accrue.
4. Toujours débrancher le grille-pain avant de déloger un aliment.
5. Pour éviter les risques d'électrocution, ne pas immerger le cordon, la fiche ou le grille-pain dans l'eau ou tout autre liquide.
6. Débranchez l'appareil lorsqu'il n'est pas utilisé ou avant le nettoyage. Permettre le refroidissement avant d'installer ou de retirer des pièces et avant son déplacement.
7. Ne pas faire fonctionner ce grille-pain si le cordon ou la prise est endommagé, après un dysfonctionnement ou tout autre dommage que ce soit. Appelez la ligne sans frais du Service à la clientèle pour plus d'information à propos d'une vérification, réparation ou réglage.
8. Pour éviter les risques d'électrocution et d'incendie, ne pas utiliser ou insérer d'aliments surdimensionnés, emballages métalliques ou ustensiles dans le grille-pain.
9. Ne pas utiliser de tampon à récurer métallique pour le nettoyage. Des languettes de connexion peuvent se briser et toucher des pièces électriques pouvant causer un risque d'électrocution.
10. Un incendie peut survenir si le grille-pain est recouvert ou touche à du matériau inflammable incluant les rideaux, draperies, murs, armoires supérieures, produits de papier ou de plastique, serviettes de tissus ou semblables pendant le fonctionnement.
11. Ne pas faire fonctionner le grille-pain dans un espace fermé comme une armoire, boîtier, garage et autre zone d'entreposage.
12. Ne pas cuire, réchauffer ou griller des galettes de riz, aliments frits, aliments non constitués de pain ou grillardises. Ne pas chauffer d'aliments préalablement tartinés de margarine, beurre, confiture, glace à gâteau, sirop ou tout autre produit à tartiner. Suivre le guide de grillage.
13. Pour éviter le risque d'incendie, vider le ramasse-miettes au moins une fois par jour.
14. Ne pas placer sur ou près d'une cuisinière électrique ou à gaz ou dans un four chaud.
15. Ne pas toucher les surfaces chaudes. Utiliser les poignées ou les boutons.
16. L'utilisation d'accessoires non recommandés par le fabricant d'électroménagers peut causer des blessures.
17. Ne pas laisser pendre le cordon de la table ou du comptoir et éviter tout contact entre le cordon et les surfaces chaudes incluant la cuisinière.
18. S'assurer que le levier est en position élevée avant de débrancher le grille-pain.
19. Ne pas utiliser à l'extérieur.
20. N'utilisez le grille-pain que pour son utilisation prévue.

– CONSERVER CES INSTRUCTIONS –

Pictogrammes de sécurité

Les pictogrammes de sécurité suivants sont utilisés dans le manuel pour vous informer des dangers décrits ci-dessous :



Risque d'électrocution
Débranchez le grille-pain de la prise avant de le nettoyer.
Le non-respect de ces instructions peut entraîner la mort ou l'électrocution.



Risque d'électrocution
Branchez dans une prise de contact avec contact de mise à la terre.
Ne pas couper la lame de mise à la terre.
Ne pas utiliser d'adaptateur.
Ne pas utiliser de rallonge.
Le non-respect de ces instructions peut entraîner la mort, un incendie ou l'électrocution.



Risque de brûlure
Toujours manipuler les aliments chauds avec prudence.
Le non-respect de ces instructions peut entraîner des brûlures.

Service technique

Pour obtenir de l'aide ou des pièces de rechange, appelez notre Service technique au numéro :

866-285-1087 ou 910-693-4277

8 h à 17 h, Heure de l'Est, du lundi au vendredi
www.commercial.hamiltonbeach.com

Puissance requise

Utiliser une prise de courant à porte-fusible pour le grille-pain. Selon le modèle du grille-pain, la prise de courant ressemble à l'une des illustrations suivantes afin de répondre aux normes de puissance :

Configuration NEMA 5-20P
120 V c.a., 60 Hz

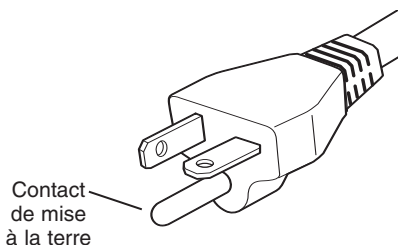

Configuration NEMA 6-15P
208/240 V c.a., 60 Hz

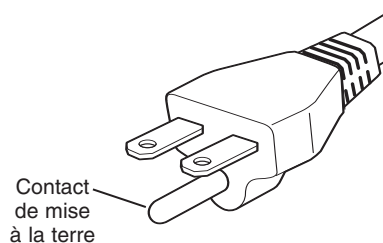

Pièces et caractéristiques

Les pièces et caractéristiques du grille-pain à 4 fentes sont illustrées sur cette page. Familiarisez-vous avec les pièces et caractéristiques avant d'utiliser votre grille-pain.

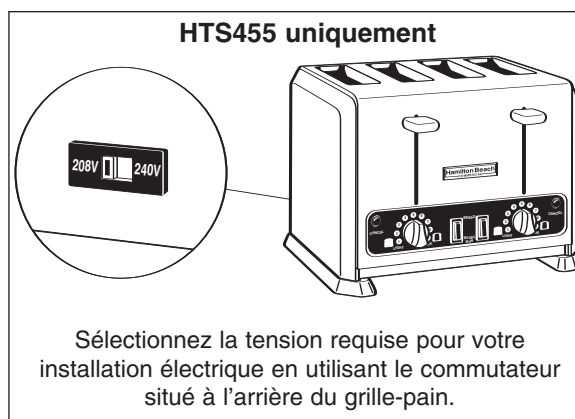
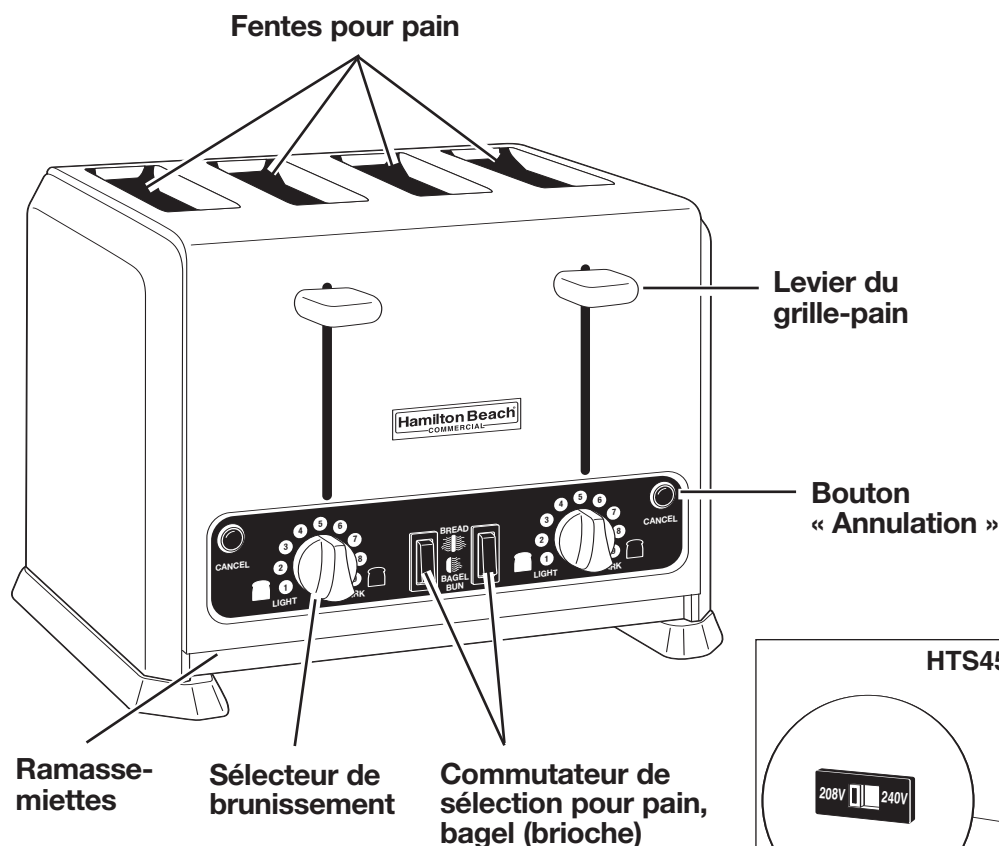

Le grille-pain est doté de deux commandes, une pour le côté gauche et une pour le côté droit, pour une plus grande souplesse d'utilisation.

Leviers du grille-pain –

Abaissez un levier du grille-pain pour faire démarrer le grillage. Appuyez sur le bouton d'annulation pour arrêter le cycle de grillage.

Boutons de réglage du rôtissage –

Les sélecteurs de brunissement offrent 9 niveaux de grillage : 1 pour une rôtie légèrement grillée, et 9 pour une rôtie très grillée. Régler en tournant le bouton jusqu'au degré désiré.

Commutateurs de sélection pour pain, bagel (brioche)

Pain – Soulevez pour rôtir les aliments à base de pain.

Bagel (brioche) – Abaissez pour rôtir les bagels, brioches ou muffins anglais.

Bouton « Annulation » –

Pour annuler ou arrêter un cycle, appuyez sur ce bouton et le cycle s'interrompt.

Guide de grillage

ALIMENT	Réglage du niveau de brunissement	Commutateur de sélection pour pain et bagel
Pain régulier	3 à 6	Pain
Muffins anglais	7	Bagel
Bagels ou brioches	7	Bagel
Pain congelé	7	Pain
Bagels congelés	9	Bagel
Gaufres congelées	9	Pain

Grillardises (comme les Pop Tarts®)

Non recommandé pour une utilisation avec le grille-pain. Si vous devez utiliser le grille-pain - TOUJOURS régler le niveau de brunissement au minimum, ne JAMAIS chauffer de pâtisseries fissurées, brisées ou difformes et ne JAMAIS laisser sans surveillance.

® Pop Tart est une marque déposée de Kellogg Co.

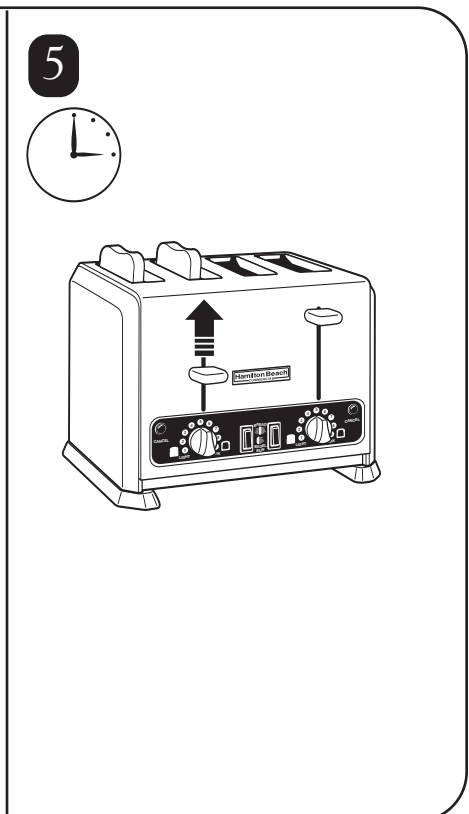
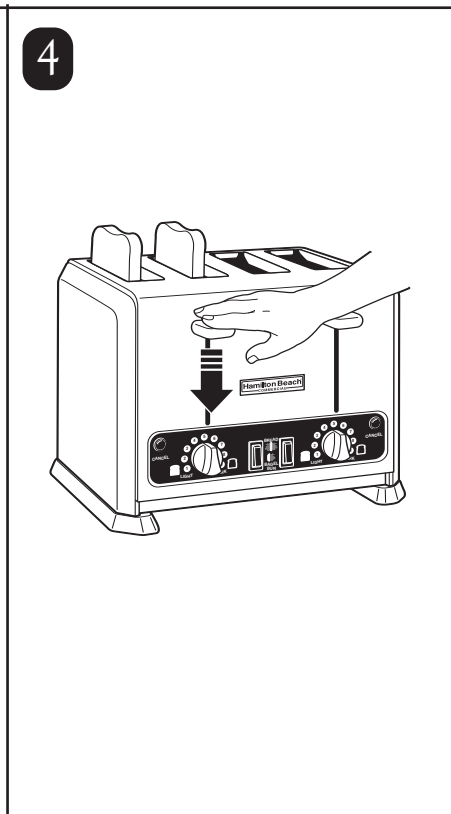
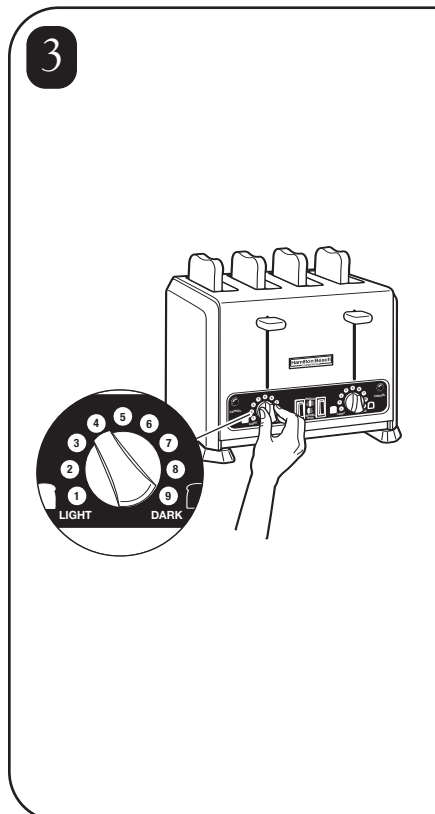
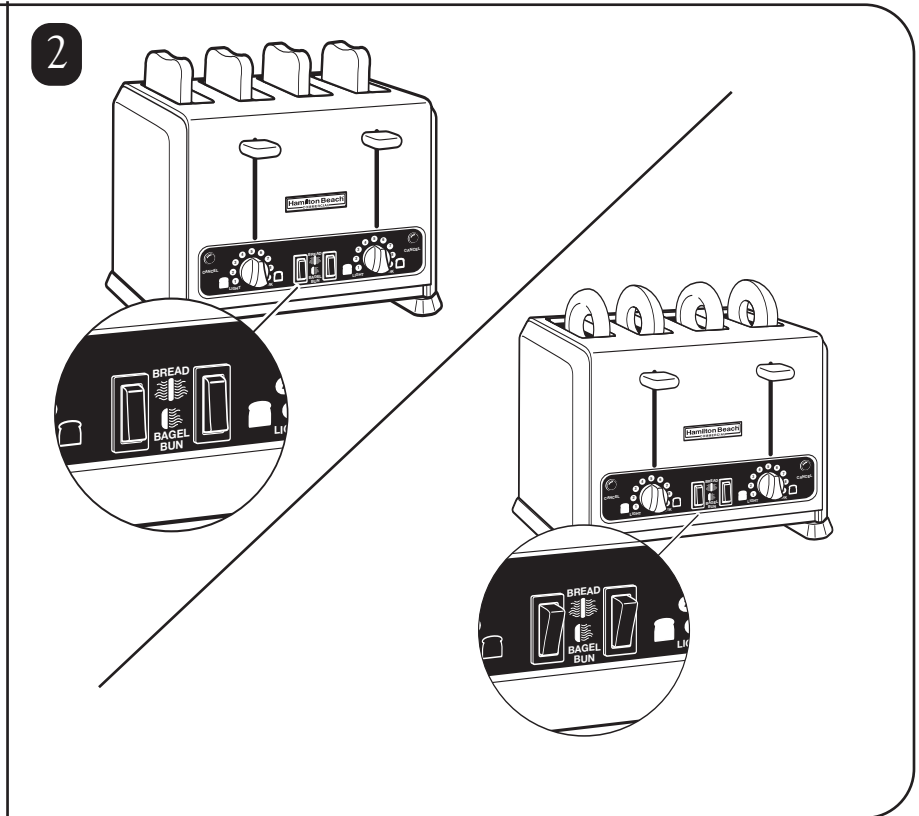
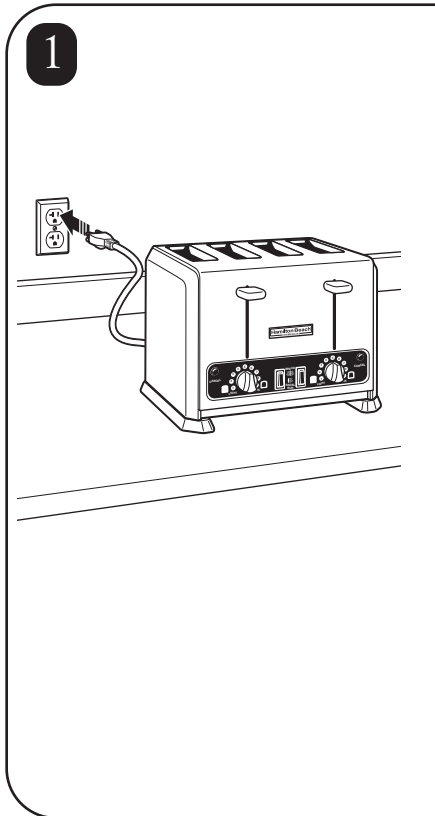
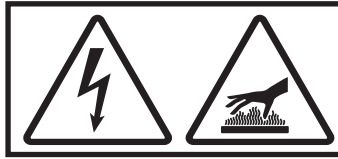
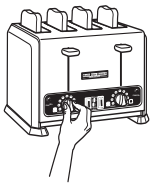

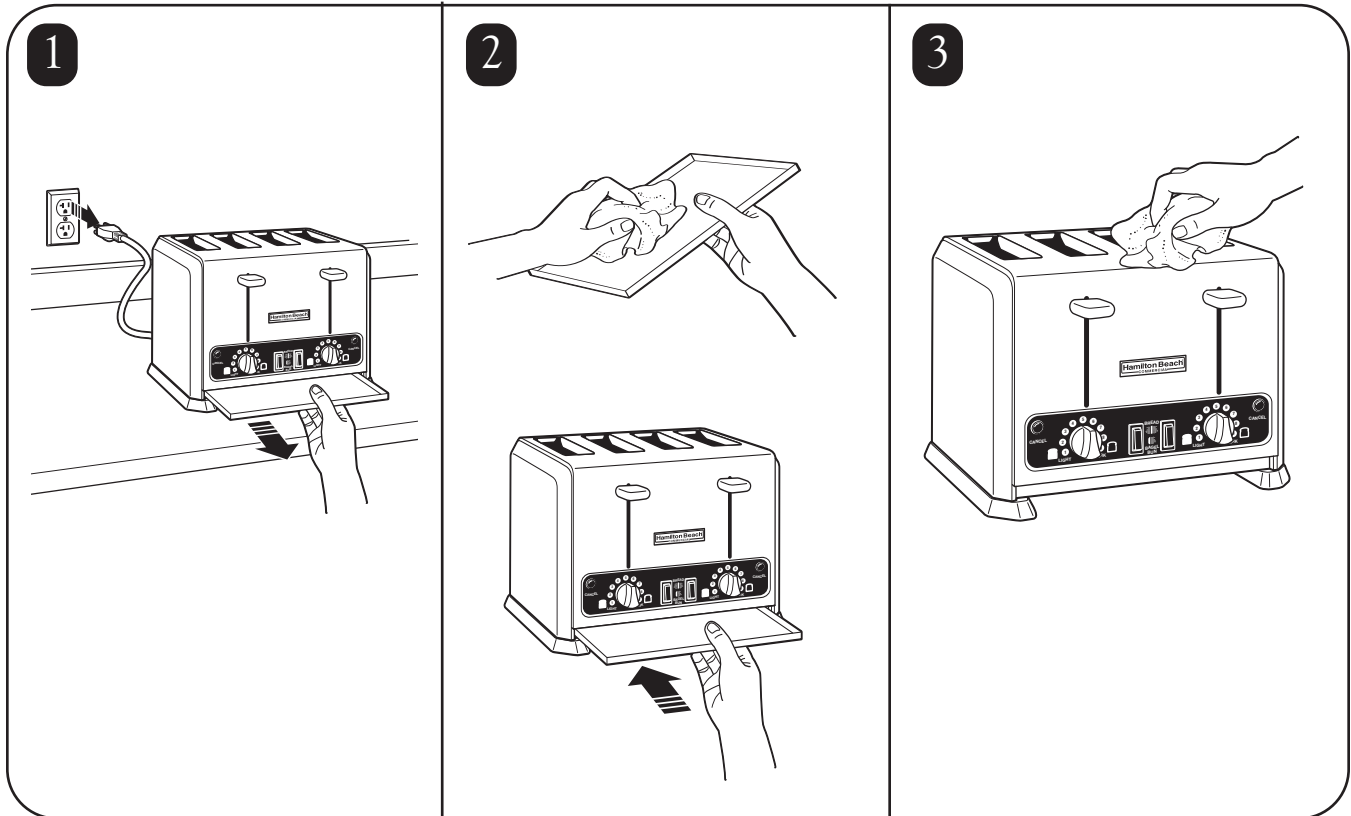
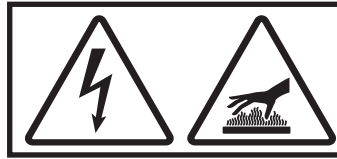
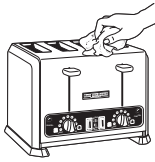

Guide de dépannage

Problème . . .	Solution . . .
Le pain, bagel ou brioche n'est pas assez ou trop grillé.	<ul style="list-style-type: none"> • Tourner le sélecteur de brunissement pour régler le degré. Voir le guide de grillage pour les réglages recommandés. • Pour la préparation de deux tranches, s'assurer que les commandes du côté du grille-pain sont réglées aux niveaux désirés.
Le pain n'est grillé que d'un seul côté, ou les brioches sont grillées des deux côtés.	<ul style="list-style-type: none"> • Positionnement incorrect du sélecteur de brunissement du pain/bagel (brioche). Modifier le réglage conformément au type d'aliment. Voir le schéma graphique sur le dessus du grille-pain pour le positionnement adéquat du bagel.
Le levier du grille-pain ne s'enclenche pas lorsqu'abaissé.	<ul style="list-style-type: none"> • Les leviers du grille-pain ne s'enclencheront pas lorsqu'abaissés si le grille-pain n'est pas branché ou lors d'une coupure de courant.
Un aliment épais est coincé dans la fente du grille-pain.	<ul style="list-style-type: none"> • Le grille-pain s'éteint automatiquement lorsque les aliments se coincent. Débrancher le grille-pain et permettre le refroidissement. Ensuite, retirez doucement l'aliment coincé avec un ustensile en bois.

Garantie de produit

Cette garantie annule toutes les autres garanties de produit

GARANTIE LIMITÉE

Ce produit est garanti exempt de vices de matériaux et de fabrication pendant une période d'un (1) an à partir de la date de l'achat original, excepté ce qui est noté ci-dessous. Au cours de cette période, nous réparerons ou remplacerons ce produit, à notre discrétion. LA PRÉSENTE GARANTIE REMPLACE TOUTE AUTRE GARANTIE OU CONDITION, EXPRESSE OU TACITE, ÉCRITE OU ORALE, Y COMPRIS, SANS S'Y LIMITER, TOUTE GARANTIE STATUTAIRE OU CONDITION DE QUALITÉ MARCHANDE OU DE CONVENANCE À UN USAGE PARTICULIER. TOUTE RESPONSABILITÉ EST EXPRESSÉMENT LIMITÉE À UN MONTANT ÉGAL AU PRIX D'ACHAT PAYÉ ET TOUTES RÉCLAMATIONS POUR DOMMAGE SPÉCIAL, INCIDENT ET CONSÉQUENT SONT PAR LA PRÉSENTE EXCLUES.

Cette garantie ne s'applique pas aux pièces sujettes à l'usure normale, incluant, mais non limitée à : Paniers-filtres, balai de moteur, récipient et mécanisme de coupe, embrayages, brosses de soie de porc, entonnoir, tasse en acier inoxydable, agitateurs, verseuses à café, etc. Cette garantie est accordée à tout acheteur initial seulement. La garantie est annulée si le produit est endommagé suite à un usage inadéquat, mésusage, une négligence, une réparation effectuée par des personnes non autorisées, ou suite à une utilisation non conforme aux directives imprimées. Toujours utiliser ce produit conformément aux directives imprimées. Cette garantie vous confère des droits juridiques spécifiques et vous pouvez aussi jouir d'autres droits juridiques qui peuvent varier d'un état à un autre ou d'une province à une autre. Certaines provinces ne permettent pas les limitations sur les garanties implicites ou les dommages spéciaux ou indirects de telle sorte que les limitations ci-dessus ne s'appliquent peut-être pas à votre cas.

Si vous désirez procéder à une réclamation en vertu de cette garantie, veuillez téléphoner au **SERVICES TECHNIQUES** au numéro **1-866-285-1087** ou **910-693-4277**. (Pour un service plus rapide, ayez à portée de la main les numéros de série et de modèle et de type de votre appareil lorsque vous communiquez avec un représentant.) Une preuve raisonnable de la date d'achat doit être produite; autrement, la date réelle de garantie s'appliquera conformément à la date de fabrication plus quatre-vingt-dix (90) jours. Le client doit acquitter les frais d'expédition et de manutention du produit à destination du fabricant.

Hamilton Beach Brands, Inc.
Commercial Technical Services
261 Yadkin Road
Southern Pines, NC 28387

Seguridad del tostador

IMPORTANTE: Todas las personas que operen la unidad deberán consultar el manual de instrucciones como parte del programa de capacitación para operadores.

⚠️ ADVERTENCIA

Peligro de incendio



Para reducir el riesgo de incendios:

- No deje el tostador desatendido mientras está en funcionamiento.
 - No utilice con alimentos que hayan sido untados con mantequilla, jalea, glaseado, etc.
 - No lo utilice con galletas de arroz, tortas, alimentos fritos alimentados preparados y congelados o que no sean pan.
 - No lo use con pasteles para tostador.
 - No lo cubra ni lo use cerca de cortinas, paredes, gabinetes, productos de papel, o de plástico, toallas de tela, etc.
 - Se requiere una estrecha supervisión cuando los niños lo usen o cuando estén cerca.
 - Desenchufe siempre el tostador cuando no lo utilice.
- El no cumplir con estas instrucciones puede provocar muertes o incendios.

SALVAGUARDIAS IMPORTANTES

ADVERTENCIA – al utilizar electrodomésticos, debe cumplirse con las precauciones básicas de seguridad, entre ellas las siguientes:

1. Lea todas las instrucciones.
2. No deje el tostador desatendido mientras está en funcionamiento.
3. Es necesario vigilar cuidadosamente a los niños cuando usen este electrodoméstico se encuentren cerca de él.
4. No intente retirar alimentos atascados cuando el tostador esté enchufado.
5. Para protegerse de descargas eléctricas, no sumerja el cable, enchufe o el tostador en agua ni en ningún otro líquido.
6. Desenchúfelo cuando no esté en uso y antes de la limpieza. Deje enfriar el tostador antes de colocar o quitar piezas, o antes de transportarlo.
7. No opere el tostador con un cable o clavija dañados, una vez que el tostador haya dejado de funcionar correctamente, o se haya dañado de cualquier manera. Llame a nuestro número gratuito de servicio técnico para obtener más información sobre su revisión, reparación o ajuste.
8. No se deben insertar alimentos demasiado grandes, utensilios o paquetes envueltos en papel de aluminio, ya que éstos pueden provocar riesgo de incendio o de descarga eléctrica.
9. No limpie con estropajos de metal. Pueden desprenderse pedazos de estropajo y tocar las partes eléctricas, causando un riesgo de descargas.
10. Se puede producir un incendio si el tostador está cubierto o en contacto con material inflamable, como cortinas, paredes, armarios superiores, papel, productos plásticos o de papel, toallas de tela y materiales similares durante su funcionamiento.
11. No haga funcionar el tostador en un espacio cerrado, como un armario para electrodoméstico, un carrito, un garaje, u otra área de almacenamiento.
12. No cocine, caliente ni tueste galletas de arroz, alimentos fritos, alimentos que no sean pan, o pasteles para tostador. No caliente ningún producto alimenticio que haya sido untado o bañado con margarina, mantequilla, jalea, glaseado, almíbar u otro producto para untar. Siga la guía de tostado.
13. El no limpiar la bandeja para migajas al menos una vez al día puede resultar en un peligro de incendio.
14. No lo coloque cerca o sobre un quemador de gas o eléctrico, ni dentro de un horno caliente.
15. No toque las superficies calientes. Use las asas o perillas.
16. El uso de accesorios no recomendados por el fabricante del electrodoméstico puede causar lesiones.
17. No deje que el cable cuelgue del borde de la mesa o mesa de trabajo ni toque superficies calientes, como la cocina.
18. Antes de desenchufar el tostador, asegúrese de que el elevador del pan esté hacia arriba.
19. No utilizar al aire libre.
20. No use el tostador para otro fin que no sea para el cual fue diseñado.

– CONSERVE ESTAS INSTRUCCIONES –

Símbolos de las alertas de seguridad
Se utilizan los siguientes símbolos de alerta de seguridad en todo el manual a fin de alertar al usuario acerca de los peligros que se describen a continuación.

Servicios técnicos



Peligro de descarga eléctrica
Desconecte el cable antes de limpiar el tostador.
El no cumplir con estas instrucciones puede provocar muertes o descargas eléctricas.

Para asistencia técnica o un recambio de piezas, llame a nuestro número de Servicio técnico al: **866-285-1087** ó al **910-693-4277**

8 a.m. a 5:00 p.m. EST de lunes a viernes
www.commercial.hamiltonbeach.com



Peligro de descarga eléctrica
Enchúfelo en un tomacorriente con descarga a tierra.
No quite la conexión a tierra.
No use un adaptador.
No utilice un cable de extensión.
El no cumplir con estas instrucciones puede provocar muertes o descargas eléctricas.



Peligro de quemaduras
Tenga siempre cuidado al manipular alimentos calientes.
El no cumplir con estas instrucciones puede resultar en quemaduras.

Requisitos de potencia

Utilice un tomacorriente eléctrico con fusible para el tostador. En función del modelo del tostador, el enchufe debe tener la siguiente apariencia para poder cumplir con los requisitos de potencia:

NEMA 5-20P
120 V de CA, 60Hz

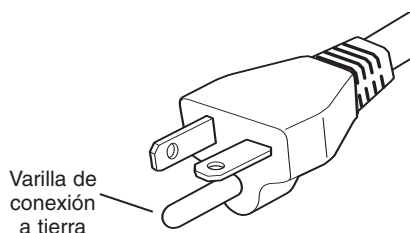

NEMA 6-15P
208/240 V de CA, 60 Hz

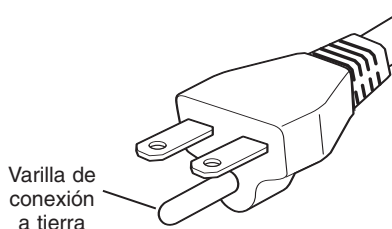

Piezas y funciones

En esta página se muestran las piezas y funciones del tostador para 4 rebanadas. Familiarícese con todas las piezas y funciones antes de utilizar el tostador.

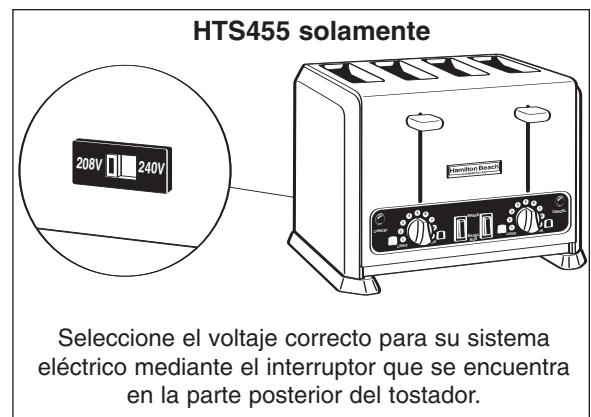
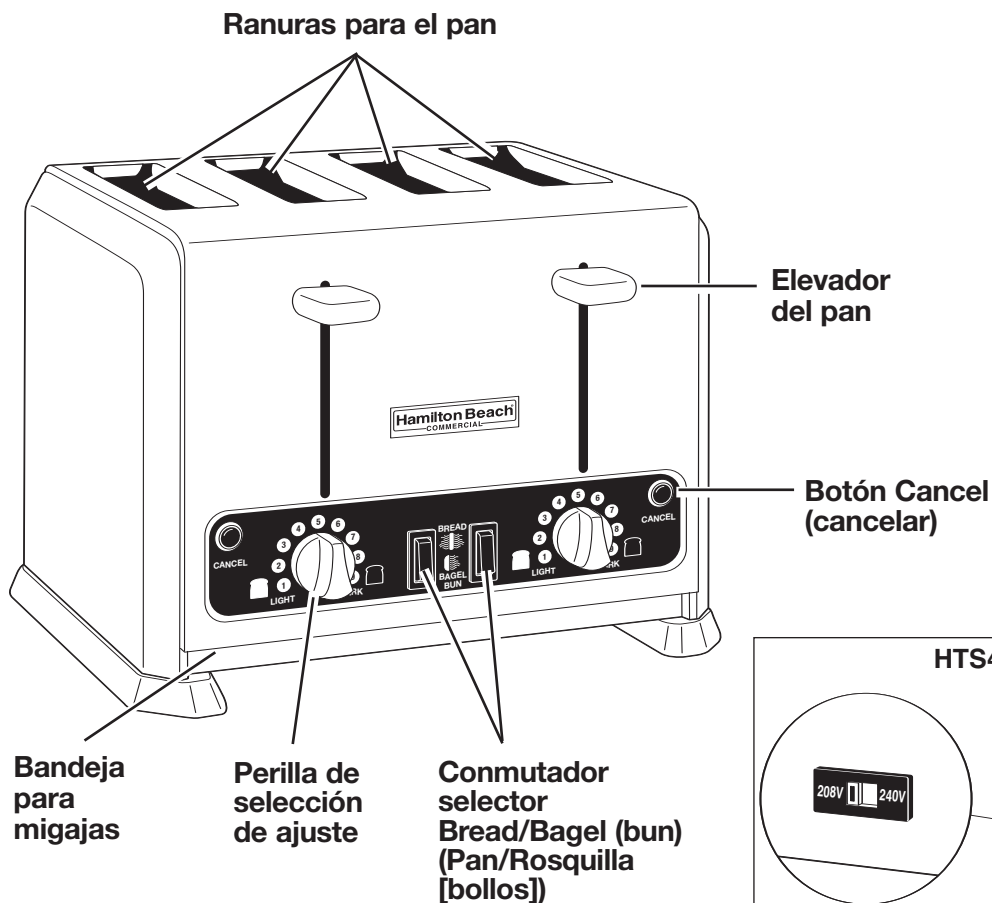

Para una mayor flexibilidad, el tostador está equipado con controles separados para el lado derecho y el izquierdo.

Elevadores del pan –

Presione hacia abajo los elevadores del pan para iniciar el tostado. Presione cancel para detener el tostado durante un ciclo.

Perillas de selección de ajuste –

Las perillas de selección de ajuste comprenden desde tostado ligero (1) a bien tostado (9). Realice el ajuste girando la perilla hacia la marca deseada.

Conmutadores selectores Bread/Bagel (Bun) (Pan/Rosquilla [bollos])

Bread (Pan) – subir para tostar pan.

Bagel (Rosquilla) – bajar para tostar rosquillas, bollos o panecillos ingleses.

Botón Cancel (cancelar) –

Presione este botón para cancelar o finalizar un ciclo, y el éste se detendrá.

Guía de tostado

ALIMENTOS	Ajuste sugerido	Marca Bread/Bagel
Pan común	3 a 6	Pan
Panecillos ingleses	7	Rosquilla
Rosquillas o artículos de pastelería	7	Rosquilla
Pan congelado	7	Pan
Rosquillas congeladas	9	Rosquilla
Waffles congelados	9	Pan
Pasteles para tostador (como Pop Tarts®) No se recomienda su uso con el tostador. Si tiene que usar el tostador, fíjelo SIEMPRE en la marca más baja, NUNCA caliente artículos de pastelería que estén partidos, rotos o envueltos, y NUNCA los deje desatendidos.		

® Pop Tart es una marca comercial registrada de Kellogg Co.

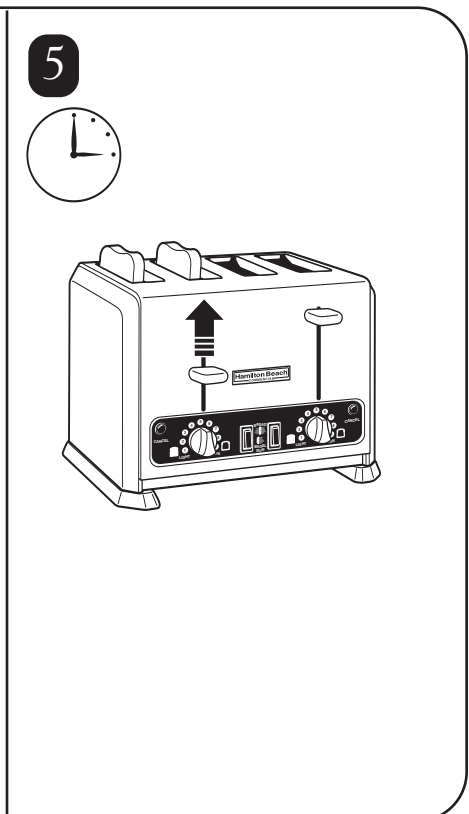
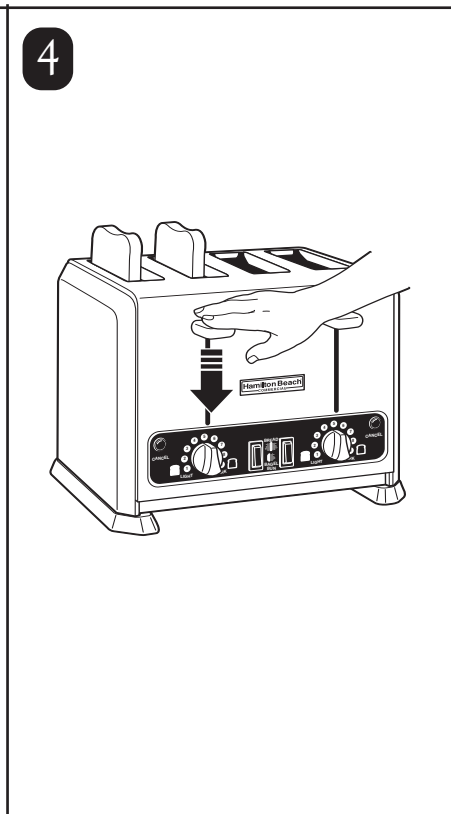
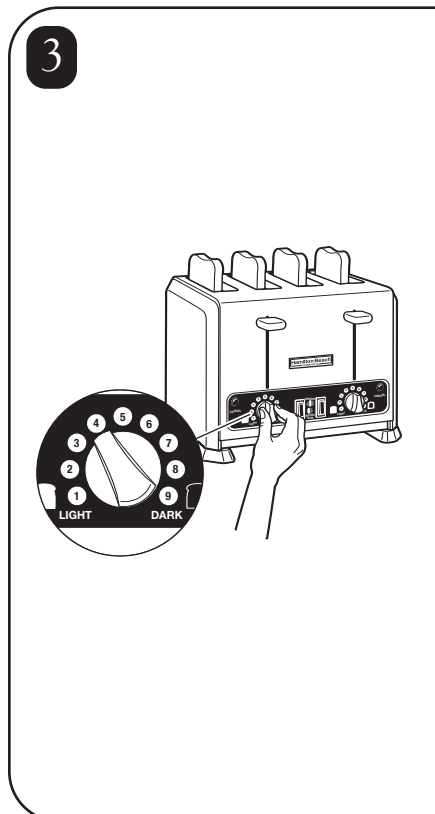
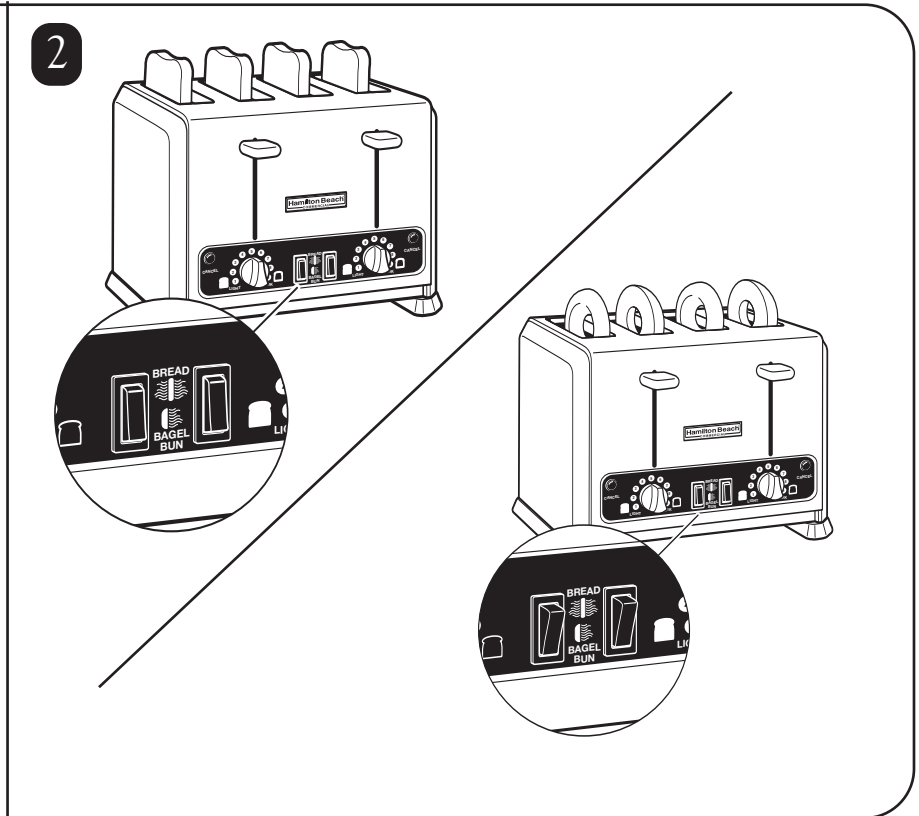
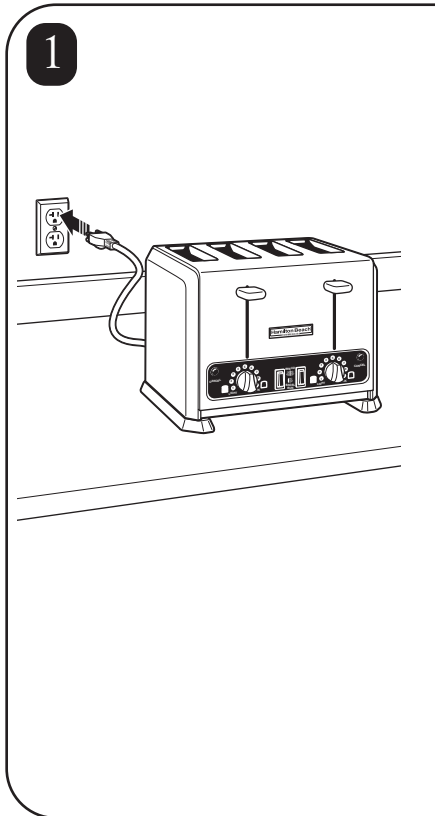
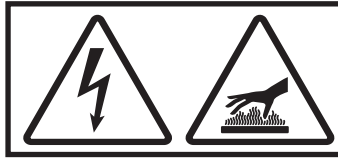
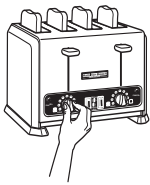

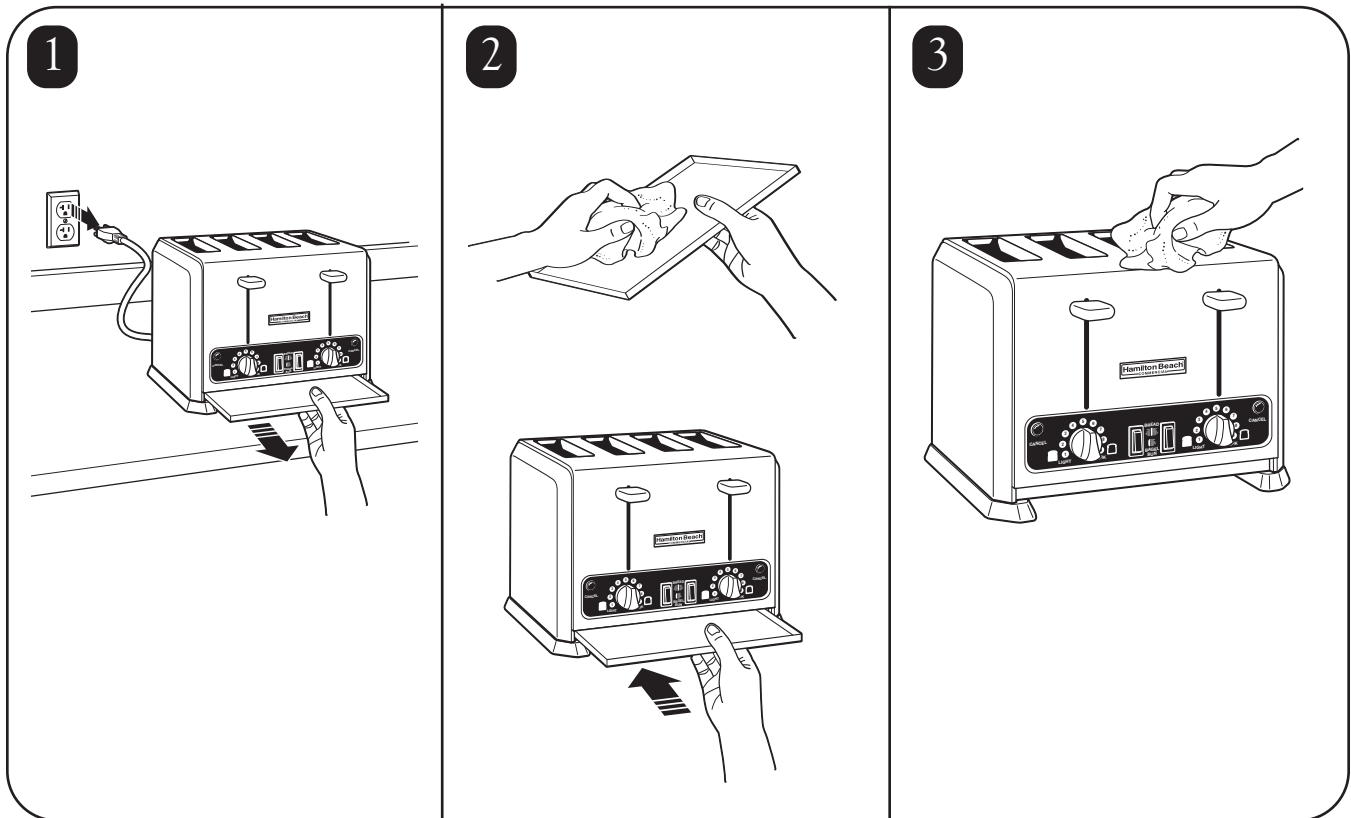
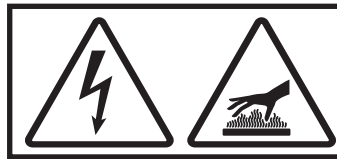

Guía de resolución de problemas

Problema . . .	Solución . . .
Tostada/rosquilla/bollo demasiados blancos o demasiado quemados.	<ul style="list-style-type: none"> Gire la perilla de selección de ajuste para realizar los ajustes deseados. Consulte la Guía de tostado para obtener información sobre los ajustes recomendados. Si sólo prepara dos rebanadas, asegúrese de que los controles que se encuentran de ese lado de la tostadora estén ajustados en la posición deseada.
La tostada se hace de un solo lado, o las rosquillas/los bollos se tuestan de ambos lados.	<ul style="list-style-type: none"> Conmutador selector Bread / Bagel (Bun) en la posición incorrecta. Cambie el ajuste para el tipo de alimento correcto. Consulte los gráficos de la parte superior del tostador para colocar la rosquilla en la posición correcta.
El elevador del pan no trabará abajo en la posición correcta.	<ul style="list-style-type: none"> Los elevadores del pan no quedan trabados abajo si el tostador no está enchufado, o en caso de que se produzca un corte de energía.
Los productos alimenticios de gran espesor quedan atascados en las ranuras del tostador.	<ul style="list-style-type: none"> Si el alimento queda aprisionado, el tostador se apagará automáticamente. Desenchufe la tostadora y deje que se enfríe. A continuación, retire el producto alimenticio aprisionado con un utensilio de madera.

Garantía del producto

Esta garantía reemplaza las otras garantías del producto

GARANTÍA LIMITADA

Se garantiza que este producto esté libre de defectos tanto en los materiales como en la mano de obra durante el período de un (1) año a partir de la fecha de compra original, excepto por lo que se explica a continuación. Durante este período, repararemos o reemplazaremos el producto, según lo consideremos conveniente. LA GARANTÍA PRECEDENTE SUSTITUYE CUALQUIER OTRA GARANTÍA O CONDICIÓN, YA SEA EXPRESA O IMPLÍCITA, ESCRITA U ORAL, QUE INCLUYE, SIN LIMITES TODA GARANTÍA ESTATUTARIA O CONDICIÓN DE COMERCIALIZACIÓN O APTITUD PARA UN PROPÓSITO EN PARTICULAR. TODA RESPONSABILIDAD SE LIMITA EXPRESAMENTE A UNA CANTIDAD EQUIVALENTE AL PRECIO DE COMPRA PAGADO Y TODOS LOS RECLAMOS POR DAÑOS ESPECIALES, INCIDENTALES O INDIRECTOS, QUEDAN EXCLUIDOS POR LA PRESENTE.

No garantías especiales con respecto a las piezas sujetas a desgaste, que incluye, pero no se limita a: cepillos del motor, recipiente y ensamble de corte, llaves de cambio, cepillos de cerda, embudo, taza de acero inoxidable, agitadores, jarras, etc. Esta garantía sólo se extiende al comprador original y no incluye ninguna condición que resulte de abuso, abuso o negligencia, reparación no autorizada o uso fuera de lo establecido en las instrucciones impresas. Utilice siempre este producto según las instrucciones impresas. La garantía le concede derechos legales específicos y también puede contar con otros derechos legales que suelen variar de estado a estado, o de provincia a provincia. Algunos estados no permiten limitaciones sobre garantías implícitas, especiales, daños incidentales o resultantes, por lo tanto no se le pueden aplicar las limitaciones anteriores.

Si tiene algún reclamo en relación a esta garantía, comuníquese con nuestro **DEPARTAMENTO DE SERVICIOS TÉCNICOS** al **1-866-285-1087** o al **910-693-4277**. (Para obtener un servicio más rápido, tenga a mano los números de modelo, serie y tipo para que el operador pueda ayudarlo). Se debe presentar un comprobante de fecha de compra, de lo contrario, la fecha de vigencia de la garantía se basará en la fecha de la fabricación más un adicional de noventa (90) días. Usted es responsable de pagar el envío y de correr con los gastos para recibir nuevamente el producto.

Hamilton Beach Brands, Inc.
Commercial Technical Services
261 Yadkin Road
Southern Pines, NC 28387



840125700
12/07

261 Yadkin Road
Southern Pines, NC 28387

Free Manuals Download Website

<http://myh66.com>

<http://usermanuals.us>

<http://www.somanuals.com>

<http://www.4manuals.cc>

<http://www.manual-lib.com>

<http://www.404manual.com>

<http://www.luxmanual.com>

<http://aubethermostatmanual.com>

Golf course search by state

<http://golfingnear.com>

Email search by domain

<http://emailbydomain.com>

Auto manuals search

<http://auto.somanuals.com>

TV manuals search

<http://tv.somanuals.com>