

# Husqvarna

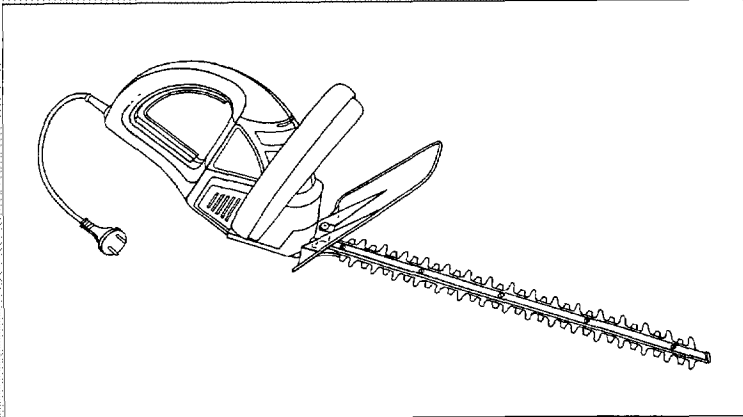

## 500 H

*Bedienungsanleitung  
Operating instructions  
instruction de service  
Gebruiksaanwijzing  
Istruzioni de service  
Instrucciones de manejo  
Instruções de Serviço  
Bruksanvisning  
Betjeningsvejledning  
Bruksanvisning  
Käyttöohjeet*

101 87 79-63



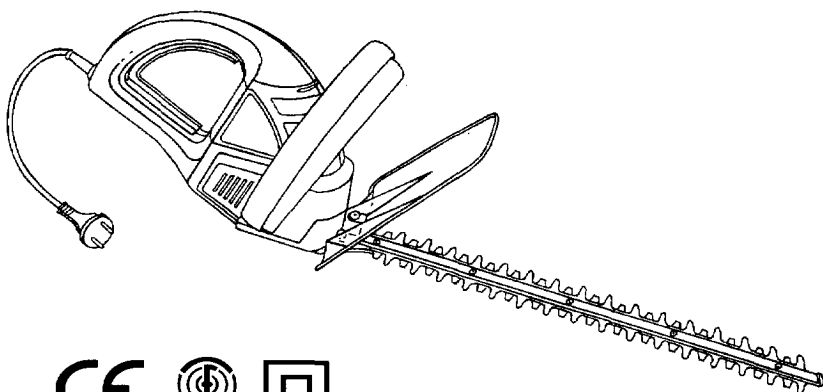

---

***Bedienungsanleitung  
Operating instructions  
instruction de service  
Gebruiksaanwijzing  
Istruzioni de service  
Instrucciones de manejo  
Instruções de Serviço  
Bruksanvisning  
Betjeningsvejledning  
Bruksanvisning  
Käyttöohjeet***

---

# D

## INHALTSANGABE

1. Vorstellung der Heckenschere.....	2
2. Allgemeiner Sicherheitshinweis .....	2
3. Verwendungszweck .....	3
4. Sicherheitshinweise .....	3
5. Abbildung und Erklärung des Typschildes und der Pictogramme .....	4
6. Vor Inbetriebnahme .....	5
7. Anweisung zum Gebrauch .....	6
8. Wartung .....	6
Schärfen der Messer .....	6
Auswechseln der Messer .....	6
9. Halten der Heckenschere zum Gebrauch .....	7
Schneiden von Hecken .....	7
Höhenschnitt .....	7
10. Optimale Sicherheit .....	7
2-Handsicherheitsschaltung .....	7
Messer-Schnellstop .....	7
Sicherheitsmesserbalken .....	7
Anstoßschutz .....	7
Getriebschutzelement .....	7
11. Aufbewahren der Heckenschere nach dem Gebrauch .....	8
12. Garantieleistung .....	8
13. Reparaturdienst .....	8
14. Konformitätserklärung .....	89
15. Explo-Darstellung .....	92
16. Ersatzteilliste .....	93

# 1. Vorstellung der Heckenschere

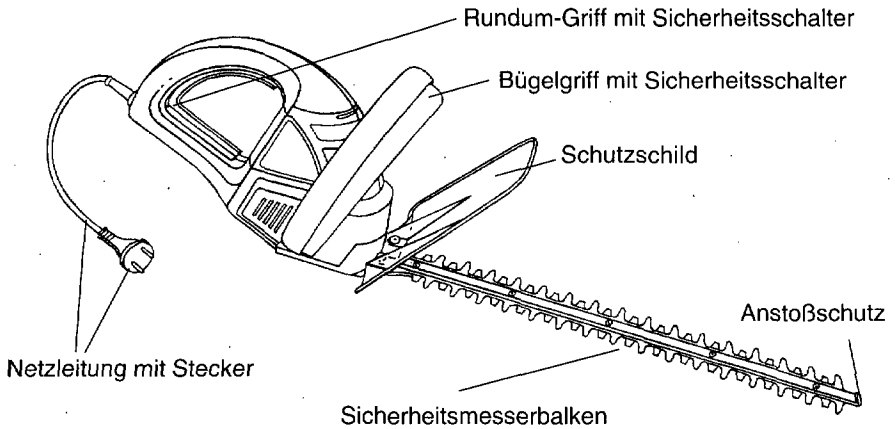

Technische Angaben		HS 460 SQ/4	HS 550 SQ/4	HS 660 SQ/4
Betriebsspannung	VAC	220...240	220...240	220...240
Nennaufnahme	W	500	500	500
Abgabeleistung	W	250	250	250
Nennstromstärke	A	2,2	2,2	2,2
Stromsicherheit	A	16,0	16,0	16,0
Hubzahl	min <sup>-1</sup>	3600	3600	3600
Schneidlänge	mm	460	550	660
Schnittstärke	mm	22	22	22
Gewicht ohne Kabel	kg	3,1	3,3	3,5

Schalleistungspegel: 99,0 dB (A) nach DIN 45635 Teile 1 und 21  
 Schalldruckpegel: 92,5 dB (A) nach DIN 45635 Teile 1 und BG PAS 26  
 Vibration: 6,77 m/s<sup>2</sup> nach DIN 45675 Teil 2 9/87

## 2. Allgemeiner Sicherheitshinweis

Maschinenlärminformations-Verordnung 3. GSGV: Der Schalldruckpegel am Arbeitsplatz kann 85 dB (A) überschreiten. In dem Fall sind Schallschutzmaßnahmen für den Bediener erforderlich (z. B. Tragen eines Gehörschutzes).

### Funktstört nach EN 55014 und EN 60555 (VDE 0875)

Technische Änderungen bleiben vorbehalten.

Die Heckenscheren sind nach den neuesten Vorschriften gemäß DIN 57740/VDE 0740 und Ceneleg HD 400-1 und HD 400-3 gebaut und entsprechen voll den Vorschriften des Gerätesicherheitsgesetzes sowie VDE 0700, EN 60335, 73/23 EEC, 93/68 EEC, 89/392 EEC und 93/44 EEC.

### Allgemeiner Sicherheitshinweis

**Jeder Betrieb von Heckenscheren ist mit Unfallgefahren verbunden.  
 Beachten Sie deshalb die entsprechenden Unfallschutzvorschriften.**

### **3. Verwendungszweck**

---

Die Maschine ist nach dem Stand der Technik und den anerkannten sicherheitstechnischen Regeln gebaut. Dennoch können bei ihrer Verwendung Gefahren für Leib und Leben des Benutzers oder Dritter bzw. Beeinträchtigungen der Maschine und anderer Sachwerte entstehen.

Maschine nur in technisch einwandfreiem Zustand sowie bestimmungsgemäß, sicherheits- und gefahrenbewußt unter Beachtung der Betriebsanleitung benutzen! Insbesondere Störungen, die die Sicherheit beeinträchtigen können, umgehend beseitigen (lassen)!

Die Maschine ist ausschließlich zum Schneiden von Hecken bestimmt. Eine andere oder darüber hinausgehende Benutzung gilt als nicht bestimmungsgemäß. Für hieraus resultierende Schäden haftet der Hersteller/Lieferer nicht. Das Risiko trägt allein der Anwender.

Zur bestimmungsgemäßen Verwendung gehört auch das Beachten der Bedienungsanleitung und die Einhaltung der Inspektions- und Wartungsbedingungen. Die Bedienungsanleitung ständig am Einsatzort der Maschine griffbereit aufbewahren!

### **4. Sicherheitshinweise**

---

1. Ziehen Sie vor sämtlichen Arbeiten, die Sie am Gerät vornehmen, vor dem Säubern und zum Transport den Stecker aus der Steckdose.
2. Der Betrieb von Heckenschere ist mit besonderen Gefahren verbunden. Achtung, Gefahr! Umlaufendes Werkzeug.
3. Die Heckenschere darf nur mit beiden Händen geführt werden.
4. Vor dem Einsatz des Gerätes Arbeitsfläche von Fremdkörpern (z.B. Steine) befreien und während des Arbeitens auf Fremdkörper achten! Beim Blockieren der Schneidmesser, z.B. durch dicke Äste usw., muß die Heckenschere außer Betrieb gesetzt werden (Netzstecker muß herausgezogen werden), erst dann darf die Ursache der Blockierung beseitigt werden. Bei Wiedereingansetzen ist besondere Vorsicht geboten.
5. Das Kabel der Heckenschere und ihre Verbindungen sind vor jedem Gebrauch auf sichtbare Mängel zu prüfen (Stecker gezogen). Mangelhafte Kabel nicht benutzen.
6. Kabel aus dem Schnittbereich halten.
7. Schere nicht bei Regen und nicht zum Schneiden nasser Hecken benutzen.
8. Schere an den Handgriffen tragen. Hände weg von den Scherblättern!
9. Nach den Bestimmungen der landwirtschaftlichen Berufsgenossenschaften dürfen nur Personen über 17 Jahren Arbeiten mit elektrisch betriebenen Heckenschere allein ausführen. Unter Aufsicht Erwachsener ist dies für Personen ab 16 Jahren zulässig.
10. Wir empfehlen, bei der Arbeit sichere Kleidung zu tragen und dafür zu sorgen, daß Augen, Ohren, Haare, Hände und Füße geschützt sind. Sie sollten Arbeitshandschuhe, Augen- und Gehörschutz tragen.
11. Nach Ablegen der Heckenschere und vor Reinigungsarbeiten ist sicherzustellen, daß der Motor nicht unbeabsichtigt eingeschaltet werden kann, z. B. durch Betätigen der Einschaltsperr.

12. Die Schneideinrichtung ist regelmäßig auf Beschädigung zu überprüfen und sofern solche festgestellt werden, ist das Schneidwerkzeug sachgemäß instandzusetzen.
13. Beachten Sie Ihre Verantwortlichkeit als Benutzer gegenüber Dritten im Arbeitsbereich.
14. Die Schere ist sachgemäß zu warten und zu überprüfen. Die Messer dürfen bei Beschädigung nur paarweise ausgewechselt werden. Bei Beschädigung durch Stoß ist fachmännische Überprüfung unumgänglich.
15. Verwenden Sie nur Verlängerungsleitungen, die für den Außengebrauch zugelassen sind. Diese Leitungen dürfen nicht leichter sein als PVC-ummantelte Leitungen nach 227 IEC 53. Sie müssen spritzwassergeschützt sein. Falls die Netzleitung einmal ausgetauscht werden müßte, verwenden Sie nur zugelassene Leitungen HO5 VV F mit Zentralkonturenstecker, der den Anschluß an Gerätesteckdosen nach IEC 320 gestattet. Ortsveränderliche Geräte, die im Freien verwendet werden, müssen über Fehlerstromschutzschalter angeschlossen werden.
16. Sorgen Sie dafür, daß das Gerät nach Gebrauch so aufbewahrt wird, daß das Scherblatt nicht berührbar ist, (Schutzköcher).
17. Halten Sie das Gerät bei der Arbeit fest mit beiden Händen, betreiben Sie es nur aus sicherem Stand. Achten Sie darauf, daß Sie ausreichend Freiraum bei der Arbeit haben. Es dürfen sich keine Personen, Tiere oder Gegenstände im Arbeitsbereich befinden. Wählen Sie die Schnitthöhe so, daß das Messer nicht mit dem Boden in Kontakt kommt und Sie das Gerät aus sicherem Stand betreiben können.
18. Achten Sie auf sicheren Transport des Gerätes.  
Wir empfehlen, sich bei erstmaligem Gebrauch der Heckenschere neben dem Lesen der Gebrauchsanweisung auch praktisch in den Gebrauch des Gerätes einweisen zu lassen.
19. Immer dafür sorgen, daß alle Schutzeinrichtungen und Handgriffe angebracht sind. Niemals versuchen, eine unvollständige Maschine zu benutzen

## 5. Abbildung und Erklärung des Typschildes und der Pictogramme

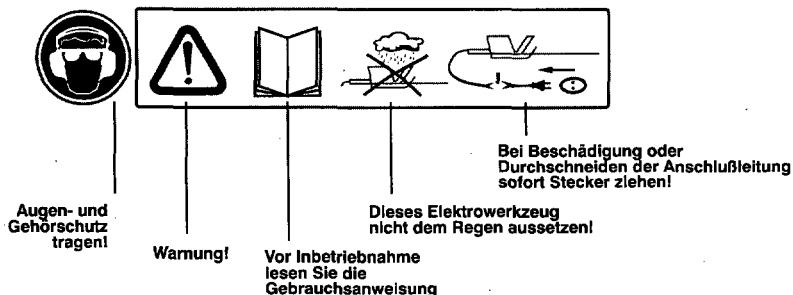

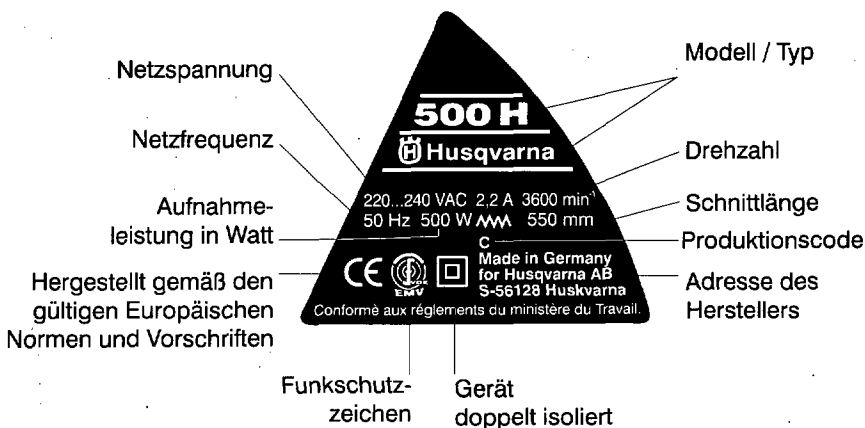

## 6. Vor Inbetriebnahme

### **Schutzschild** (Bild 1)

Die beiden in die Bodenplatte eingedrehten Schrauben CM 6 x 12 lösen und heraus-schrauben. Das beiliegende Schutzschild ist mit den zwei Schrauben an der Bodenplatte zu befestigen.

### **Montage des Bügelgriffes** (Bild 2)

Die beiden eingedrehten Schrauben CM 6 x 16 lösen und heraus-schrauben. Den Bügelgriff in die Aussparung des Heckenscherengehäuses einsetzen. Dazu, wenn nötig, die unteren Enden des Griffes etwas auseinanderziehen. Zur Befestigung des Bügelgriffes die beiden Schrauben durch die Öffnungen des Griffes in die Gewindebohrungen des Gehäuses eindrehen und fest anziehen.

### **Stromanschluß**

Die Maschine kann nur an Einphasen-Wechselstrom angeschlossen werden. Sie ist schutzisoliert nach Klasse II VDE 0740 und darf deshalb auch an Steckdosen ohne Schutzleiter angeschlossen werden. Achten Sie aber vor Inbetriebnahme darauf, daß die Netzspannung mit der auf dem Leistungsschild angegebenen Betriebsspannung der Maschine übereinstimmt.

### **Fehlerstromschutzschalter**

**Ortsveränderliche Maschinen, die im Freien verwendet werden, müssen über Fehler-Stromschutzschalter angeschlossen werden.**

### **Sicherung des Verlängerungskabels**

Nur für den Außenbetrieb zugelassene Verlängerungskabel benutzen. Sichern Sie die Geräteleitung mit Verlängerungskabel mit einer Schleife. (Bild 5)  
Verlängerungskabel über 30 m Länge reduzieren die Leistung der Maschine.

## **7. Anweisung zum Gebrauch**

**Schere nicht bei Regen und zum Schneiden nasser Hecken verwenden!**

**Das Kabel der Heckenschere und Ihre Verbindungen sind vor jedem Gebrauch auf sichtbare Mängel zu prüfen (Stecker gezogen). Mangelhafte Kabel nicht benutzen.**

### ***Handschuhe***

**Zum Gebrauch der Heckenschere sollten Sie unbedingt Arbeitshandschuhe tragen.**

## **8. Wartung**

**Vor allen Arbeiten an der Maschine stets den Stecker aus der Steckdose ziehen!**

Wichtig: Nach jedem größeren Einsatz der Heckenschere sollten die Messer gereinigt und eingeölt werden. Dadurch wird die Lebensdauer des Gerätes entscheidend beeinflusst. Beschädigte Schneideeinrichtungen sind sofort sachgemäß instandzusetzen. Das Einölen der Messer sollte möglichst mit einem umweltfreundlichen Schmiermittel vorgenommen werden. (Bild 6)

### ***Schärfen der Messer***

Die Messer sind weitgehend wartungsfrei und müssen bei bestimmungsgemäßer Anwendung nicht nachgeschärft werden. Zur Vermeidung von Verletzungen, auch am nichtlaufenden Messer, wird das geschärfte Scherblatt durch den ungeschärften Kamm abgedeckt (Bild 4). Dadurch kann das Messer vom Anwender nicht geschärft werden, ohne das Gerät zu öffnen und in die Sicherheitskonfiguration einzugreifen. Ein Nachschärfen der Messer kann deshalb nur durch eine Fachwerkstatt erfolgen.

### ***Auswechseln der Messer***

Nur ein fachgerechtes Einsetzen der Messer garantiert den einwandfreien Betrieb und die Funktion der vorgenannten Sicherheitsstellung des Messers. Das Auswechseln der Messer darf deshalb ebenfalls nur von einer Fachwerkstatt vorgenommen werden.



## 9. Halten der Heckenschere zum Gebrauch

Mit diesem Werkzeug können Sie schnell und bequem Büsche, Hecken und Sträucher schneiden.

### Schneiden von Hecken

- junge Triebe schneiden Sie am besten mit einer Sensenbewegung
- ältere, stärkere Hecken schneiden Sie am besten mit einer Sägebewegung
- Äste, welche zu dick für die Schneidmesser sind, sollten mit einer Säge geschnitten werden
- die Seiten einer Hecke sollten nach oben hin verjüngt geschnitten werden

### Um eine gleichbleibende Höhe zu erreichen

- eine Richtschnur auf die gewünschte Höhe spannen
- gerade über diese Linie schneiden

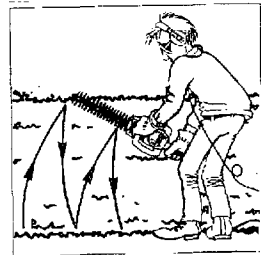
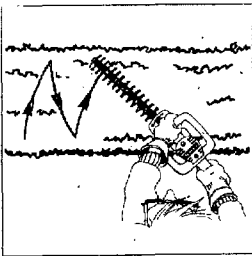

## 10. Optimale Sicherheit

Durch die 5 Komponenten, **2-Hand-Sicherheitsschaltung, Messer-Schnellstop, Schutzschild, Sicherheitsmesserbalken und Anstoßschutz**, ist die Heckenschere mit optimalen Sicherheitselementen ausgestattet.

### 2-Hand-Sicherheitsschaltung (Bild 3)

Zum Einschalten der Heckenschere müssen die Schalterleiste in den Handgriff (A) sowie der Schaltgriff in den Bügelgriff (B) gedrückt werden. Wenn man eines der beiden Schaltorgane losläßt, kommen die Schermesser ohne Nachlauf zum Stillstand.

### Messer-Schnellstop

Zur Vermeidung von Schnittverletzungen stoppt das Messer nach Loslassen eines der beiden Schaltelemente in ca. 0,015 Sek.

### Sicherheitsmesserbalken (Bild 4)

Das vom Messerkamm zurückgesetzte Schneidmesser vermindert die Verletzungsgefahr durch unbeabsichtigte Körperberührung.

### Anstoßschutz (Bild 4)

Die überstehende Führungsschiene verhindert beim Anstoßen an einen festen Gegenstand (Wand, Boden usw.), daß unangenehme Schläge (Rückstoßmomente der Messer) auf den Bedienenden auftreten.

### Getriebeschutzelement

Wenn sich feste Gegenstände in den Schneidmessern verklemmen und dadurch den Motor blockieren, Maschine sofort ausschalten. Stecker aus der Steckdose ziehen, Gegenstand entfernen und weiterarbeiten.

Bei dem Gerät ist eine Überlastsicherung eingebaut, welche bei Messerblockierung das Getriebe vor mechanischen Schäden schützt.

## ***11. Aufbewahren der Heckenschere nach dem Gebrauch***

---

**Die Heckenschere muß so aufbewahrt werden, daß sich niemand an den Schermessern verletzen kann!**

Stecken Sie dazu den mitgelieferten Köcher auf die Schermesser. Zum Schutz der Schermesser gegen Korrosion kann man den Köcher an der Wand aufhängen und mit einem Gemisch aus 1 Teil Öl (z. B. Maschinenöl SAE 20) und 2 Teilen Petroleum füllen. Danach stecken Sie die Heckenschere mit den Messern in den Köcher.

## ***12. Garantieleistung***

---

Für dieses Elektrowerkzeug leisten wir unabhängig von den Verpflichtungen des Händlers aus Kaufvertrag gegenüber dem Endabnehmer wie folgt Garantie:

Die Garantiezeit beträgt zwölf Monate und beginnt mit der Übergabe, die durch die Kaufunterlagen nachzuweisen ist. Alle trotz sachgemäßer Behandlung innerhalb der Garantiezeit auftretenden Funktionsfehler, die nachweisbar auf Fertigungs- oder Materialfehler zurückzuführen sind, werden kostenlos beseitigt. Soweit nicht kraft Gesetzes zwingend gehaftet wird, werden durch diese Garantie über das Recht der Nachbesserung hinausgehende Ansprüche jeglicher Art für den Endabnehmer nicht begründet. Porto und Transportkosten werden nicht ersetzt.

Überlastung und unachgemäßer Gebrauch entbinden den Hersteller von Garantieleistungen.

## ***13. Reparaturdienst***

---

Reparaturen an Elektrowerkzeugen dürfen nur durch eine Elektro-Fachkraft ausgeführt werden.

Bitte beschreiben Sie bei der Einsendung zur Reparatur den von Ihnen festgestellten Fehler.

## TABLE OF CONTENTS

1. Introducing the hedge trimmer .....	10
2. General safety instructions .....	10
3. Application .....	11
4. Safety instructions .....	11
5. Pictogram illustration and explanation Guide to identification plate .....	12
6. Before use .....	13
7. Instructions for use .....	14
8. Servicing .....	14
Sharpening the blades .....	14
Changing the blades .....	14
9. Holding the trimmer during use .....	15
Cutting hedges .....	15
Trimming the top .....	15
10. Safety features (for optimum safety) .....	15
Two-handed safety cut-out .....	15
Quick blade stop .....	15
blade safety rail .....	15
Impact protection .....	15
Gearbox protecting device .....	15
11. Storing the trimmer after use .....	16
12. Guarantee .....	16
13. Repair service .....	16
14. Declaration of conformity .....	89
15. Exploded diagram .....	92
16. List of spare parts .....	93

# 1. Introducing the hedge trimmer

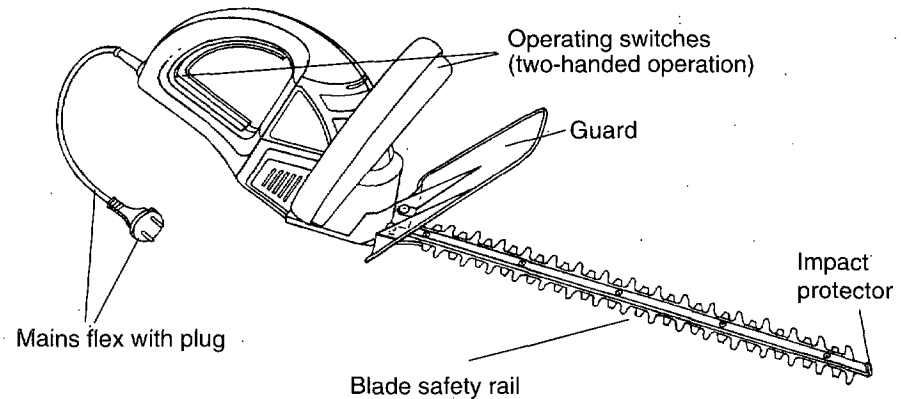

Technical Data		HS 460 SQ/4	HS 550 SQ/4	HS 660 SQ/4
Operating voltage	VAC	220...240	220...240	220...240
Nominal consumption	W	500	500	500
Power output	W	250	250	250
Nominal current	A	2,2	2,2	2,2
Mains safety fuse	A	16,0	16,0	16,0
Stroke frequency	min <sup>-1</sup>	3600	3600	3600
Cutting length	mm	460	550	660
Cutting thickness	mm	22	22	22
Weight (without flex)	kg	3,1	3,3	3,5

Noise power level: 99,0 dB (A)  
Noise pressure level: 92,5 dB (A)  
Vibration: 6,77 m/s<sup>2</sup>

## 2. General safety instructions

Machine noise information regulation 3, GSGV: the noise pressure level at the place of work can exceed 85 dB (A). In such cases the operator will require noise protection (e.g. wearing of ear protectors).

### Interference suppressed in accordance with EN 55014 and EN 60555 (VDE 0875)

We reserve the right to make changes to the technical specifications.

The hedge trimmers are constructed in line with the latest regulations in accordance with DIN 57740/VDE 0740 and Ceneleg HD 400-1 and HD 400-3 and conform fully to equipment safety law regulations as well as VDE 0700, EN 60335, 73/23 EEC, 93/68 EEC, 89/EEC and 93/44 EEC.

### General safety instruction

**Usage of hedge trimmer always involves a risk of accidents, therefore please observe the relevant accident prevention instructions.**

### **3. Application**

---

The machine has been constructed according to the latest technology and in accordance with the recognised technical safety regulations. Nevertheless, use of the machine can involve risks to the user or third persons, and can cause damage to the machine or other objects.

Use the machine in a safety conscious manner for suitable applications in a technically perfect condition only and with due regard to the operating instructions! Immediately rectify or have rectified any faults which could adversely affect safety!

The machine is only intended for trimming hedges. Use for any other purpose constitutes inappropriate use. The manufacturer /supplier is not liable for any injury and/or damage arising from inappropriate use. This risk is the sole responsibility of the user.

Appropriate use of the machine also includes adherence to the operating instructions and compliance with the servicing and maintenance instructions.

Always keep the operating instructions close at hand during operation!

### **4. Safety instructions**

---

1. **Always disconnect the plug from the mains socket before carrying out any work on the equipment, before cleaning and before moving the equipment.**
  2. **Use of hedge trimmers carries with it certain risks.**  
**Attention: Danger! Rotating machinery.**
  3. **The hedge trimmer should always be held with both hands.**
  4. **Before using the equipment clear the working area of any foreign objects (e.g. stones) and keep an eye open for foreign objects during operation of the machine! If the machine becomes jammed e.g. by thick branches, switch off and disconnect the machine from the mains socket before investigating and rectifying the cause of the jam. Take special care when switching the machine on again.**
  5. **Check the flex and all connections for any visible faults before using the machine (plug disconnected). Do not use a faulty flex.**
  6. **Keep the flex away from the cutting area.**
  7. **Do not use the trimmer in wet weather and do not use it to cut wet hedges.**
  8. **Carry the trimmer by the handles provided and keep hands away from the cutting blades.**
  9. **In line with agricultural Trade Association Regulations only persons over the age of 17 may work on their own with electric hedge trimmers. Use is permitted for persons over 16 years if the work is carried out under the supervision of adults.**
  10. **We would recommend that safety clothing is worn during the work and that eyes, ears, hair, hands and feet are fully protected. Protective gloves should also be worn.**
  11. **After switching off the hedge trimmer and before carrying out any cleaning, ensure that the motor cannot be switched on inadvertently by engaging the switch lock.**
  12. **Check the cutting unit regularly for damage and if damage is discovered, the cutting unit should be properly repaired.**
-

13. Be aware of your responsibility as user towards third parties in the working area.
14. The trimmer must be properly checked and serviced. If the blades get damaged they should only be exchanged in pairs. In the event of damage from impact, specialist inspection is essential.
15. Only use extension leads which have been authorised for outside use. These flexes must not be lighter than PVC covered flex conforming to 227 IEC 53. They must be water spray protected. If the flex has to be changed, replace it only with authorised flex H05 VV P with centrally shaped plug to fit sockets complying with IEC 320. Equipment which will be used in different outside locations must be connected via residual current operated switches.
16. Ensure that the equipment is stored safely after use in such a way that the blade cannot be touched.
17. When using the equipment hold it securely with both hands, stand firmly and ensure that you have sufficient working space. There should be no people, animals or objects within the working area. Select the cutting height so that the blade does not make contact with the ground and you can operate the equipment from a secure position.
18. Take care when transporting the equipment. For initial use of the hedge trimmer we would recommend that in addition to reading the operating instructions, you also seek a practical demonstration from an expert.
19. Always ensure that all protective devices and handles are properly fitted. Never attempt to use an incomplete machine.

## 5. Pictogram illustration and explanation Guide to identification plate

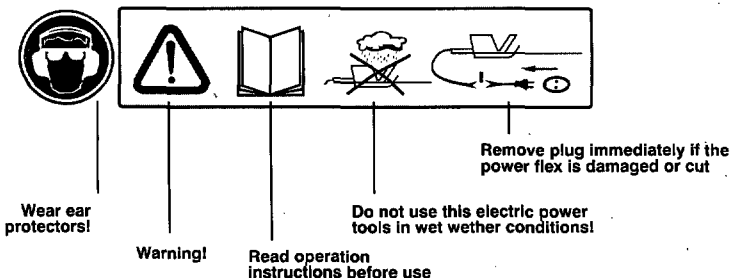

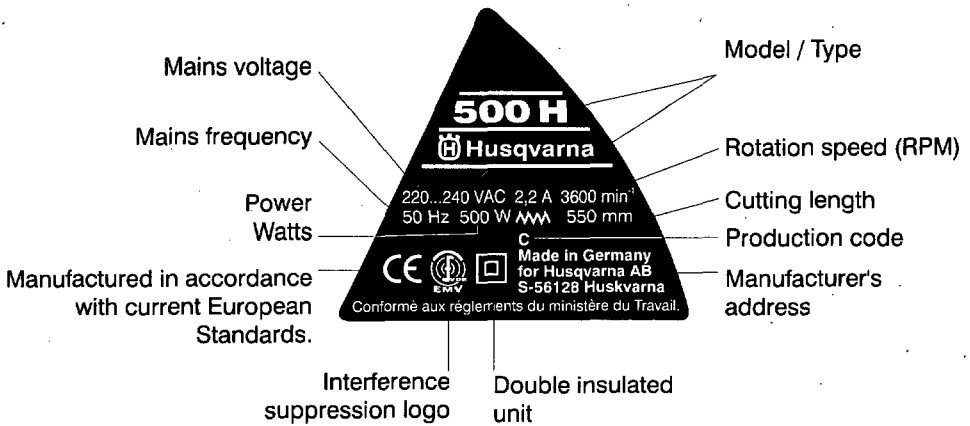

## 6. Before use

### **Protective cover (Fig. 1)**

Loosen the two CM 6 x 12 screws fitted in the base plate and remove. The enclosed protective cover should be fitted to the base plate using these two screws.

### **Assembly of the stirrup handle (Fig. 2)**

Loosen the two screwed-in CM 6 x 16 screws and remove. Insert the stirrup handle in the recess of the hedge trimmer housing and, if necessary, slightly separate the lower ends of the handle. To secure the stirrup handle offer the two screws through the holes of the handle to the threads in the housing and tighten.

### **Power connection**

The machine can only be connected to a single-phase a.c. current connection. The machine is protectively insulated in accordance with classification II of VDE 0740 and can therefore be connected to sockets without earth connections. Before using the machine ensure that the mains current agrees with the operating voltage data on the machine's identification plate.

### **Power Circuit Breaker**

**Machines which will be used in different outside locations must be connected to a Power circuit Breaker.**

### **Securing the extension lead**

Only use extension leads suitable for outside use. Secure the equipment flex to the extension lead by means of a loop (Fig. 5).

Extension leads longer than 30 m will reduce the performance of the machine.

## ***7. Instructions for use of the equipment***

---

**Do not use the trimmer in rain or for cutting wet hedges!**

**Check the hedge trimmer flex and its connections before each and every use for visible signs of damage (disconnect the power plug)! Do not use faulty flex.**

### **Gloves**

**Protective gloves must be worn when using the hedge trimmer.**

## ***8. Maintenance***

---

**Always disconnect the plug from the power socket before commencing any work on the machine.**

Important: Always clean and oil the blades after prolonged use of the hedge trimmer. This will greatly affect the life of the equipment. Damaged cutting units must be properly repaired immediately.

Oiling of the blades should ideally be carried out using an environmentally friendly lubricant (Fig. 6).

### ***Sharpening of the blades***

The blades generally do not need servicing and do not require sharpening if used correctly. In order to prevent injuries caused by the blades when not in use, the sharpened cutting blade should be covered by the blunt cover (Fig. 4). The blades cannot be sharpened by the user without opening the equipment and the safety mechanism. Resharpenering of the blades can therefore only be carried out at a specialist workshop.

### ***Changing the blades***

Only correct installation of the blades will guarantee problem-free operation and function of the above mentioned safety feature of the blades. Changing of the blades should therefore also only be carried out at a specialist workshop.



## 9. Holding the hedge trimmer when in use

This equipment will enable you to cut or trim bushes and hedges easily and comfortably.

### **Trimming of hedges**

- Young shoots are best cut in a scythe movement
- Older and stronger hedges are best cut in a saw movement
- Branches, which are too thick for the hedge trimmer, should be cut with a saw
- Sides of hedges should be cut upwards in a taper.

### **In order to achieve an even height**

- Fix a guide line at the required height
- Cut evenly over this guide line.

## 10. Optimum safety

With the 5 special features

The two-handed safety switch, quick blade stop, protective cover, blade safety rail and impact protector are fitted to provide the hedge trimmer with optimum safety features.

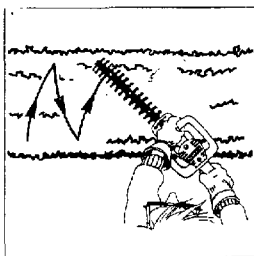

### **Two-handed safety cut-out (Fig. 3)**

To switch on the hedge trimmer the switching bar in the handle (A) as well as the switch in the top handle (B) must be depressed. As soon as one of the switches is released, the trimmer blades will stop immediately.

### **Quick blade stop**

In order to avoid injuries through cuts, the blade will stop in approx. 0.015 secs. when one of the two switches is released.

### **Blade safety rail (Fig. 4)**

The cutting blade set back from the blade housing reduces the risk of injuries due to unintentional body contact.

### **Impact protector (Fig. 4)**

The extended guide rail prevents unpleasant shocks (blade recoil) being transmitted to the operator due to impact with solid objects (wall, ground etc.).

### **Gear protection feature**

If solid objects are caught in the cutting blade and jam the motor, switch off the machine at once, disconnect the power plug from the power socket, remove the object and continue with the work.

The equipment is also fitted with an overload cut-out, which protects the gears against mechanical damage in the event of blade jams.

## **11. Storing the trimmer after use**

---

**Store the hedge trimmer in such a way that the cutting blade cannot cause injury!**

To achieve this, place the sleeve supplied over the cutting blade.

To protect the cutting blade against corrosion the sleeve may be hung on a wall and filled with a mixture of 1 part of oil (e.g. engine oil SAE 20) and 2 parts petrol. Insert the hedge trimmer together with its blades in the sleeve.

## **12. Guarantee**

---

Independently of the guarantee obligations of the supplier to the end-user resulting from the purchase agreement, we will offer the following guarantee:

The guarantee period is twelve months and starts from the time of the equipment transaction, recorded by the purchase documents. We will rectify, free of charge, all operating faults arising within the guarantee period which are demonstrably the result of material or production errors, provided the equipment has been operated in accordance with the operating instructions. In so far as there shall be no compulsory liability by law, claims of any kind over and above the right of rectification shall not be legitimised for the end-user by this guarantee. Postage and transport costs will not be reimbursed.

Overloading and incorrect use shall exempt the manufacturer from any guarantee claims.

## **13. Repair service**

---

Repairs to electric power tools should only be carried out by specialist electrical personnel.

# F

## TABLES DES MATIÈRES

1. Présentation du taille-haie .....	18
2. Conseil général de sécurité .....	18
3. Application .....	19
4. Conseils de sécurité .....	19
5. Représentation et explication des pictogrammes Explications concernant la plaque moteur.....	20
6. Avant la mise en service .....	21
7. Instruction d'emploi.....	22
8. Maintenance .....	22
<i>affûtage des lames</i> .....	22
<i>changement des lames</i> .....	22
9. Maintien du taille-haie à l'emploi .....	23
<i>coupe de la haie</i> .....	23
<i>coupe en hauteur</i> .....	23
10. Equipement de sécurité (sécurité optimale) .....	23
<i>sécurité par contacteur à 2 mains</i> .....	23
<i>arrêt rapide des lames</i> .....	23
<i>couteau de sécurité</i> .....	23
<i>butée de protection</i> .....	23
<i>élément de protection d'engrenage</i> .....	23
11. Rangement du taille-haie après emploi .....	24
12. Prestation de garantie .....	24
13. Service de réparation .....	24
14. Certificat de conformité.....	89
15. Vue éclatée.....	92
16. Liste de pièces de rechange .....	93

# 1. Présentation du taille-haie

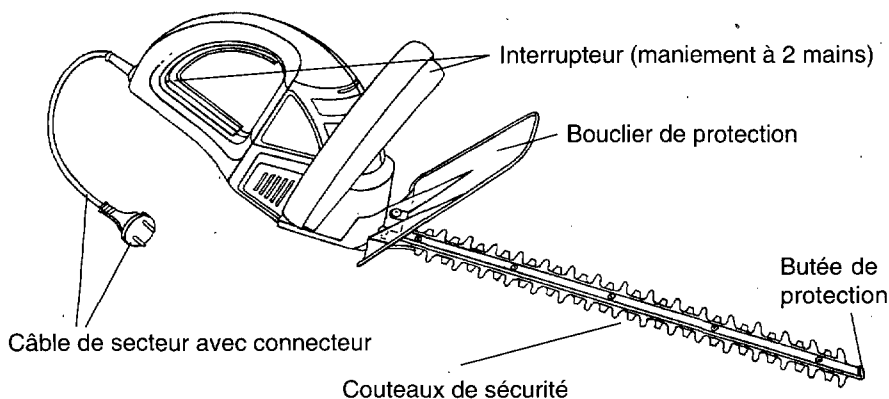

Données techniques		HS 460 SQ/4	HS 550 SQ/4	HS 660 SQ/4
Tension de service	VAC	220...240	220...240	220...240
Consomm. nomin.	W	500	500	500
Puissance de sortie	W	250	250	250
Courant nominal	A	2,2	2,2	2,2
Coupe-circuit secteur	A	16,0	16,0	16,0
Cycles	min <sup>-1</sup>	3600	3600	3600
Longueur de coupe	mm	460	550	660
Épaisseur de coupe	mm	22	22	22
Poids sans câble	kg	3,1	3,3	3,5

Niveau de puissance sonore: 99,0 dB (A)

Niveau de pression acoustique: 92,5 dB (A)

Vibration: 6,77 m/s<sup>2</sup>

## 2. Conseil général de sécurité

Décret d'information sur le bruit des machines 3.GSGV: Le niveau de pression acoustique au poste de travail peut excéder 85 dB (A). Dans ce cas il convient de prendre pour l'opérateur des mesures de protection acoustique. (par ex. par le port d'une protection acoustique).

### Antiparasitage selon EN 55014 et EN 60555 (VDE 0875)

Sous réserve de modifications techniques.

Les nouveaux taille-haies sont conçus suivant les nouvelles prescriptions selon DIN 57740/VDE 0740 et Cenelec HD 400-1 et HD 400-3 et sont parfaitement conformes aux prescriptions du code de sécurité des appareils et aux règles VDE 0700, EN 60335, 73, 23 EEC, 93/68 EEC, 89/EEC et 93/44 EEC.

### Conseils généraux de sécurité

Chaque emploi d'un taille-haie comporte un risque d'accident, C'est pourquoi nous vous demandons d'observer les prescriptions de protection des accidents.

### **3. Application**

---

La machine est conçue suivant le niveau de la technique et des règles de sécurité agréées. Malgré tout, leur emploi peut engendrer des dangers de corps et de vie pour les utilisateurs et les tiers et porter préjudice à la machine et à d'autres objets.

Employer uniquement la machine dans un état technique impeccable et conformément aux règles, en toute conscience de la sécurité et des dangers et en respectant l'instruction de service! Il est important notamment d'éliminer (ou de faire éliminer) immédiatement les pannes qui nuisent à la sécurité!

La machine est uniquement destinée à tailler les haies. Tout autre emploi est considéré comme non conforme. Le fabricant/fournisseur ne portera aucune responsabilité pour les préjudices qui en résultent. L'utilisateur portera seul tous les risques et périls.

Font également partie de l'emploi conforme, le respect de l'instruction de service et des conditions d'inspection et de maintenance.

Conserver l'instruction de service en permanence au lieu d'emploi de la machine!

### **4. Avis de sécurité**

---

1. Avant tous travaux effectués sur la machine, avant le nettoyage et pour le transport retirez le connecteur de la prise.
2. L'emploi du taille-haie est lié à des dangers particuliers Attention, danger! Outil circulant.
3. Le taille-haie doit uniquement être manié à deux mains.
4. Avant l'emploi de l'appareil, éliminer les corps étrangers de la surface de travail (par ex. pierres) et faire attention à la présence de deux-ci durant le travail! Lorsque les lames du taille-haie sont bloquée, par ex par des grosses branches etc., le taille-haie doit être mis hors de service (retirer la fiche du secteur), c'est alors seulement que l'on peut en éliminer la cause. Soyez particulièrement prudent lors de la remise en marche.
5. Avant chaque emploi, vérifier si le fil du taille-haie et ses raccords présentent des défauts (le connecteur étant retiré). Ne pas employer de fil défectueux.
6. Maintenir le fil hors de la zone de coupe.
7. Ne pas employer le taille-haie lorsqu'il pleut ou pour tailler des haies mouillées.
8. Porter le taille-haie aux poignées. Ne pas toucher les lames!
9. Selon les dispositions de l'association professionnelle des agriculteurs, les travaux avec le taille-haie électrique peuvent uniquement être exécutés par des personnes seules de plus de 17 ans. Les personnes de plus de 16 ans sont admises à effectuer les travaux sous les directives d'un adulte.
10. Nous conseillons de porter des vêtements sûrs durant les travaux et de veiller à ce que les yeux, les oreilles, les cheveux, les mains et les poids soient protégés. Vous devriez porter des gants de travail.
11. Lorsque vous déposez le taille-haie et avant les travaux de nettoyage, assurez-vous que le moteur ne peut être remis en marche involontairement, par ex. en actionnant le verrou de mise en marche.
12. Vérifiez régulièrement le dispositif de coupe et si vous constatez des détériorations, veillez à leur maintenance correcte.

13. N'oubliez pas qu'en tant qu'utilisateur vous portez la responsabilité à l'égard de tiers dans la zone de travail.
14. Le taille-haie est à entretenir et à vérifier. Les lames doivent uniquement être échangées de paire. En cas de détérioration par chocs, l'inspection par un spécialiste est indispensable.
15. Employez uniquement des rallonges admises pour l'emploi à l'extérieur. Ces fils ne doivent pas être plus légers que les fils enrobés de PVC selon 227 IEC 53. Ils doivent être protégés contre les jets d'eau. Au cas où le fil de secteur devait être échangé, employez uniquement des câbles admis H05 VV F avec fiche profilée qui autorise un branchement aux prises d'appareils selon IEC 320. Les appareils mobiles employés à l'extérieur sont à brancher par l'intermédiaire de disjoncteurs à courant de défaut.
16. Veillez à ce que l'appareil soit rangé après emploi de sorte que les lames ne soient pas accessibles.
17. En cours de travail maintenir l'appareil fermement des deux mains, maniez-le uniquement en ayant un bon maintien. Veillez à avoir suffisamment d'espace libre pour votre travail.  
Il ne doit pas y avoir de personnes, animaux ou objets dans la zone de travail. Choisissez une hauteur de coupe telle que la lame n'entre pas en contact avec le sol et que vous ayez une position stable.
18. Veillez à un transport sûr de l'appareil.  
Lors du premier emploi du taille-haie nous conseillons lors de la lecture de l'instruction de service, de vous laisser initier à l'emploi pratique de l'appareil.
19. Veillez toujours à ce que tous les dispositifs de sécurité et poignées soient mis en place. Ne jamais essayer d'employer une machine incomplète.

## 5. Représentation et explication des pictogrammes

### Explications concernant la plaque moteur

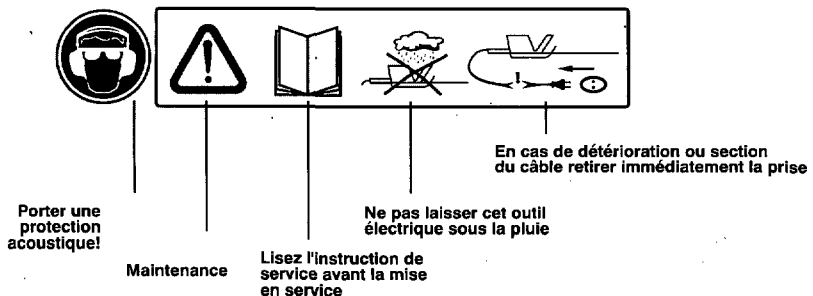

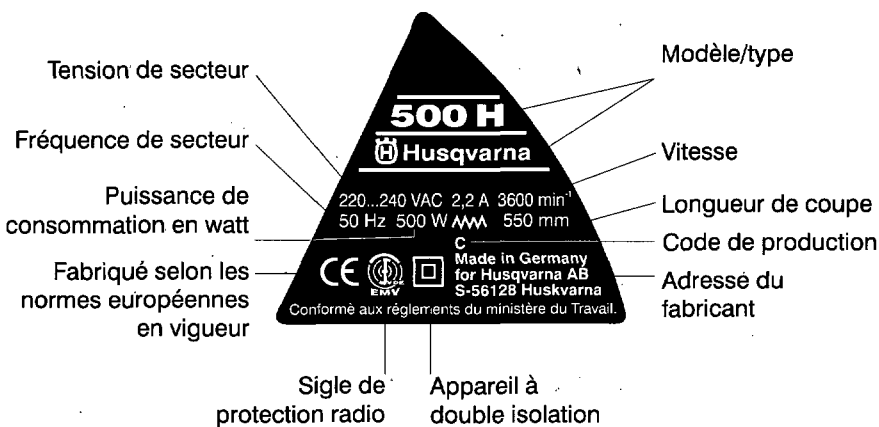

## 6. Avant la mise en service

### **Bouclier de protection** (fig. 1)

Desserrer et retirer les deux vis CM 6 x 12 plantées dans la plaque de font. Le bouclier de protection ci-joint est à fixer à l'aide des deux vis dans la plaque de fond.

### **Montage du manche coudé** (fig. 2)

Desserrer et retirer les deux vis CM 6 x 16 mises en place. Placer le manche coudé dans les ouvertures du charter du taille-haie. A cet effet, écarter quelque peu les deux bouts du manche, si nécessaire. Pour fixer le manche coudé visser et serrer fermement les deux vis à travers l'ouverture du manche dans les trous du charter.

### **Branchement électrique**

La machine peut uniquement être branchée au courant alternatif monophasé. Elle est isolée selon la classe II VDE 0740 et peut être branchée aux prises sans terre. Mais avant la mise en service veillez à ce que la tension de secteur corresponde à la tension de service de la machine marquée sur la plaque moteur.

### **Disjoncteur à courant de défaut**

**Les machines mobiles qui sont employées en plein air doivent être branchées à l'aide d'un disjoncteur à courant de défaut.**

### **Fixation de la rallonge**

Employez uniquement des rallonges admises pour l'exploitation en plein air. Fixez le câble de l'appareil à la rallonge en formant un noeud (fig. 5).

Les rallonges de plus de 30 m de long réduisent la puissance de la machine.

## **7. Instruction d'emploi**

---

**Ne pas employer le taille-haie sous la pluie et ne pas couper de haie mouillée! Avant chaque emploi, vérifier si le fil du taille-haie et ses raccords présentent des défauts (le connecteur étant retiré). Ne pas employer de fil défectueux.**

### **Gants**

**Pour travailler avec le taille-haie nous devriez porter impérativement de gants de travail.**

## **8. Maintenance**

---

**Avant tous travaux sur la machine, retirer impérativement la fiche de la prise!**

Important: Après chaque emploi important du taille-haie, celui-ci devrait être nettoyé et huilé. Ceci influence de façon décisive la longévité de l'appareil. Les lames endommagées sont à réparer correctement sans attendre.-

Les lames devraient être lubrifiées si possible à l'aide d'un lubrifiant non polluant (fig. 6).

### **Affûtage des lames**

Les lames sont en grande partie sans entretien et n'ont pas besoin d'être affûtées en cas d'emploi conforme. Pour éviter les blessures provoquées par les lames, même si celles-ci ne sont pas en marche, la lame affûtée est recouverte par la came non affûtée (fig. 4). De ce fait, la lame ne peut être affûtée par l'utilisateur, sans ouvrir l'appareil et intervenir dans sa configuration de sécurité. Un affûtage des lames peut donc uniquement être effectué par un atelier spécialisé.

### **Changement de lames**

Une mise en place spécialisée des lames garantit le fonctionnement impeccable et la fonction de la position de sécurité des lames. C'est pourquoi le changement de lames peut uniquement être effectué par un atelier spécialisé.



## 9. Maintien du taille-haie à l'emploi

Cet outil vous permet de tailler rapidement et confortablement les buissons, haies et arbustes.

### Coupe de la haie

- les jeunes pousses sont coupées aisément dans un mouvement scie
- les haies plus vieilles, plus grosses sont coupées aisément dans un mouvement de faux
- les branches trop épaisses pour les lames devraient être coupées à l'aide d'une scie
- les côtés de la haie devraient être amincis vers le haut

### Afin d'obtenir une hauteur égale

- tendre une corde à la hauteur désirée
- couper droit au-dessus de cette ligne

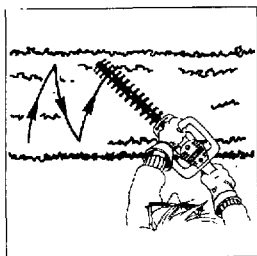

## 10. La sécurité optimale

Grâce aux 5 composants, contacteur de sécurité à 2 mains, arrêt rapide des lames, bouclier de protection, couteaux de sécurité et butée de protection, le taille-haie est équipé d'éléments de sécurité optimaux.

### Le contacteur de sécurité à 2 mains (fig. 3)

Pour la mise en marche du taille-haie il faut actionner le commutateur du manche (A) et le commutateur du manche coudé (B). Si l'on relâche l'un des commutateurs, les lames s'arrêtent instantanément sans marche à vide.

### Arrêt rapide des lames

Pour éviter les blessures le couteau s'arrête instantanément après le relâchement d'un des éléments de commutation en l'espace d'environ 0,015 sec.

### Couteaux de sécurité (fig. 4)

La lame recouverte par la came réduit les dangers de blessures provoquées par un contact involontaire.

### Butée de protection (fig. 4)

La tringle de guidage qui dépasse évite que l'utilisateur ne reçoive des coups désagréables (recul du couteau) provoqués lorsque l'outil touche à un objet fixe (mur, sol etc.).

### Élément de protection de l'engrenage

Si des objets solides sont coincés dans les lames et bloquent le moteur, il faut immédiatement débrancher la machine, retirer la fiche de la prise, retirer l'objet coincé avant de pouvoir continuer son travail.

Cet appareil porte un disjoncteur de surcharge intégré qui protège l'engrenage contre toute détérioration mécanique en cas de blocage des couteaux.

## **11. Rangement du taille-haie après emploi**

---

**Le taille-haie doit être rangé de façon à ce que personne ne puisse se blesser aux lames!**

A cet effet placez les couteaux dans le fourreau ci-joint. Pour protéger les lames contre la corrosion on peut accrocher le fourreau au mur et le remplir d'un mélange d'une part d'huile (par ex. de l'huile de machines SAE 20) et 2 parts de pétrole. Placez ensuite le taille-haie avec les lames dans le fourreau.

## **12. Prestation de garantie**

---

Indépendamment des obligations du commerçant envers l'utilisateur, découlant du contrat de vente, nous offrons pour cet outil électrique la garantie suivante:

La durée de garantie est de douze mois et commence à courir au moment de la transmission, prouvée par le document de vente. Tous défauts de fonctionnement, dont l'origine provient d'un vice de fabrication ou de matériel, preuve à l'appui, et qui surviennent malgré le maniement conforme pendant la garantie, seront éliminés gratuitement. Pour autant qu'une responsabilité formelle n'est prévue par la loi, les revendications de toutes sortes de l'utilisateur ne sont pas justifiées par la présente garantie au-delà des droits à réparations. Les frais de port et de transport ne seront pas remboursés.

La surcharge et l'emploi incorrect déchargent le fabricant de ses obligations de garantie.

## **13. Service de réparation**

---

Les réparations des outils électriques devront être uniquement effectuées par un électricien spécialisé.

## INHOUSOPGAVE

1. Presentatie van de heggescbaar .....	26
2. Algemene veiligheidsaanwijzing .....	26
3. Toepassingsdoel .....	27
4. Veiligheidsaanwijzingen .....	27
5. Afbeelding en toelichting van de pictogrammen Toelichtingen van het Typeaanduidingsplaatje .....	28
6. Voor inbedrijfstelling .....	29
7. Aanwijzing voor het gebruik .....	30
8. Onderhoud .....	30
scherpen van de messen .....	30
vervangen van de messen .....	30
9. Houden van de heggescbaar bij het gebruik .....	31
snijden van heggen .....	31
hoogtesnede .....	31
10. Veiligheidsuitrusting (optimale veiligheid) .....	31
2-handveiligheidsschakeling .....	31
mes-snelstop .....	31
veiligheidsmesbalk .....	31
aanstootbeveiliging .....	31
transmissiebeschermingselement .....	31
11. Bewaren van de heggescbaar na gebruik .....	32
12. Garantievergoeding .....	32
13. Reparatiedienst .....	32
14. Conformiteitsverklaring .....	90
15. Explo-afbeelding .....	92
16. Reserveonderdeelijst .....	93

# 1. Presentatie van de heggeschaar

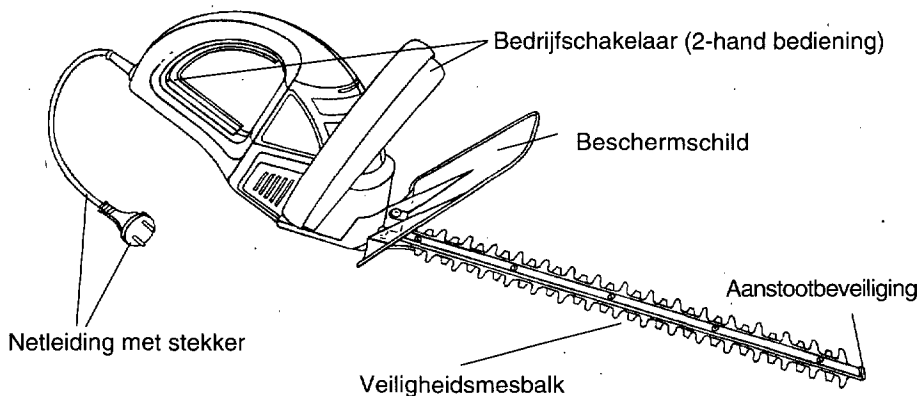

Technische gegevens		HS 460 SQ/4	HS 550 SQ/4	HS 660 SQ/4
Bedrijfsspanning	VAC	220...240	220...240	220...240
Nominale opneming	W	500	500	500
Afgift vermogen	W	250	250	250
Nominale stroomsterkte	A	2,2	2,2	2,2
Stroomnetbeveiliging	A	16,0	16,0	16,0
Slaggetal	min <sup>-1</sup>	3600	3600	3600
Snijdelengte	mm	460	550	660
Snedesterkte	mm	22	22	22
Gewicht zonder kabel	kg	3,1	3,3	3,5

Geluidsvolume: 99,0 dB (A)  
Geluidsdruk niveau: 92,5 dB (A)  
Vibratie: 6,77 m/s<sup>2</sup>

## 2. Algemene veiligheidsaanwijzing

Machinegeluidsinformatie-verordening 3, GSGV: Het geluidsdruk niveau aan de arbeidsplaats kan 85 dB (A) overschrijden. In dit geval zijn geluidsisolatiemaatregelen voor de gebruiker noodzakelijk (bijv. dragen van een gehoorbeveiliging).

### Ontstoort naar EN 55014 en EN 60555 (VDE 0875)

Technische veranderingen blijven voorbehouden. De heggescharen zijn naar de nieuwste voorschriften volgens DIN 5774 ONDE 0740 en Ceneleg HD 400-1 en HD 400-3 gebouwd en stemmen geheel met de voorschriften van de toestel veiligheids wet evenals VDE 0700, EN 60335, 73123 EEC, 89/EEC en 93/44 EEC overeen.

### Algemene veiligheidsaanwijzingen

Ieder gebruik van heggescharen is met gevaar voor ongelukken verbonden. Let U daarom op de overeenstemmende ongevalen-preventievoorschriften.

### **3. Toepassingsdoel**

---

De machine is naar de stand van de techniek en de erkende veiligheidstechnische richtlijnen gebouwd. Evenwel kunnen bij zijn gebruik gevaren voor lijf en leven van de gebruiker of van derde resp. schade aan de machine en andere zakelijke waarden ontstaan. De machine alleen in een technische onberispelijke toestand evenals volgens de voorschriften, veiligheids- en gevarenbewust onder inachtneming van de gebruiksaanwijzing gebruiken! In 't bijzonder storingen, die de veiligheid kunnen schaden, onmiddellijk (laten) verhelpen! De machine is uitsluitend voor het snijden van heggen bestemd. Een ander of daarovergaand gebruik geldt als niet reglementair. Voor daaruit resulterende schaden is de fabrikant/leverancier niet verantwoordelijk. Het risico draagt alleen de gebruiker. Voor een reglementaire toepassing behoort ook de inachtneming van de gebruiksaanwijzing en de nakoming van de inspectie- en onderhoudvoorwaarden. De gebruiksaanwijzing voortdurend aan de inzetplaats van de machine bij de hand bewaren!

### **4. Veiligheidsaanwijzingen**

---

1. **Trekt U voor all het werk, die U met het toestel uitvoert, voor het reinigen en voor het transport de stekker uit het stopcontact.**
2. **Het gebruik van heggescharen is met bijzondere gevaren verbonden. Attentie, gevaar! Omlopend werktuig.**
3. **De heggeschaar mag alleen met beide handen gehanteerd worden.**
4. **Voor de inzet van het toestel het arbeidsvlak van vreemde destakels (bijv. stenen) ontdoen en gedurende de arbeid op vreemde destakels letten. Bij blokkeren van de snijmesses, bijv. door dikke takken enz. moet de heggeschaar buiten werking worden gesteld (netstekker moet worden uitgetrokken), eerst dan mag de oorzaak van de blokkering verwijderd worden. Bij een nieuw inbedrijfstellen is bijzondere voorzichtigheid noodzakelijk.**
5. **De kabel van de heggeschaar en zijn verbindingen moeten voor ieder gebruik op zichtbare gebreken gecontroleerd worden (stekker uitgetrokken). Gebrekkige kabel niet gebruiken.**
6. **Kabel uit het snijbereik houden.**
7. **Schaar niet bij regen en niet voor het snijden van natte heggen gebruiken.**
8. **Schaar aan de handgreep dragen. Handen weg van de schaarbladen!**
9. **Volgens de bepalingen van de landbouwongevallenverzekering mogen alleen personen die ouder dan 17 jaar zijn, arbeiden met elektrisch aangedreven heggescharen alleen uitvoeren. Onder toezicht van volwassenen is dit voor personen vanaf 16 jaar toelaatbaar.**
10. **Wij raden aan, bij de arbeid veilige kleding te dragen en ervoor te zorgen, dat ogen, oren, haren, handen en voeten beschermd zijn. U moet werkhandschoenen dragen.**
11. **Na het wegleggen van de heggeschaar en voor de reinigingswerk zaamt moet gewaarborgd zijn, dat de motor niet onopzettelijk kan worden ingeschakeld bijv. door in werking stellen van de inschakelversperring.**
12. **De snijvoorziening moet regelmatig op beschadigingen worden nagezien en wanneer deze worden vastgesteld, moet het snijwerktuig deskundig gerepareerd worden.**

13. Let U op Uw verantwoordelijkheid als gebruiker tegenover derde in het arbeidsbereik.
14. De schaar moet deskundig onderhouden en nagezien worden. De messen mogen bij beschadiging alleen paarsgewijs vervangen worden. Bij beschadiging door een stoot is een deskundige controle absoluut noodzakelijk.
15. Gebruikt U alleen verlengingsleidingen, die voor het buitengebruik zijn toegelaten. Deze leidingen mogen niet lichter zijn dan PVC-ommantelde leidingen naar 227 IEC 53. Zij moeten beveiligd zijn tegen spatwater. Indien de netleiding eens moet worden vervangen, gebruikt U alleen toegelaten leidingen H05 VV F met een centralecontourenstekker, die de aansluiting aan toestelstopcontacten naar IEC 320 mogelijk maakt. Toestellen, die van plaats kunnen worden veranderd, die in de open lucht worden gebruikt, moeten over een beveiligingsschakelaar voor foutenstroom worden aangesloten.
16. Zorgt U ervoor, dat het toestel na gebruik zo wordt bewaard, dat het schaarblad niet kan worden aangeraakt.
17. Houdt U het toestel gedurende het werk vast in beide handen, gebruikt U het alleen in een veilige stand. Let U erop, dat U toereikend vrije ruimte bij het werk heeft. Er mogen zich geen personen, dieren of voorwerpen in het arbeidsbereik bevinden. Kiest U de snedehoogte zo, dat het mes niet met de bodem in contact komt en U het toestel uit een veilige stand kunt bedienen.
18. Let U op een veilig transport van het toestel. Wij raden aan, wanneer U het toestel voor de eerste keer gebruikt, naast het lezen van de gebruiksaanwijzing zich ook praktisch in het gebruik van het toestel te laten instrueren.
19. Er altijd voor zorgen, dat alle veiligheidsvoorzieningen en handgrepen zijn aangebracht. Nooit proberen om een onvolledige machine te gebruiken.

## 5. Afbeelding en toelichting van de pictogrammen

### Toelichtingen van het Typeaanduidingsplaatje



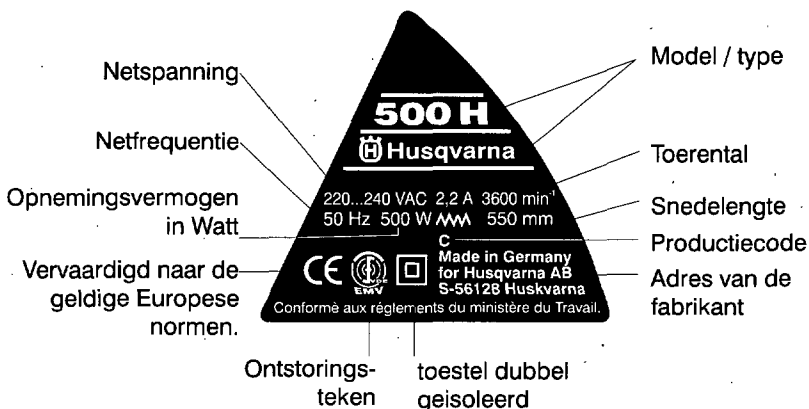

## 6. Voor inbedrijfstelling

### **Beschermerschild (afb. 1)**

De beide, in de bodemplaat ingedraaide schroeven CM 6 x 12 lossen en uitschroeven. Het bijgevoegde beschermerschild moet met de twee schroeven aan de bodemplaat bevestigd worden.

### **Montage van de beugelgreep (afb. 2)**

De beide ingedraaide schroeven CM 6 x 16 lossen en eruit schroeven. De beugelgreep in de uitsparing van het omhulsel van de heggescbaar inzetten. Daarvoor, wanneer dit noodzakelijk is, de onderste einden van de greep iets uit elkaar trekken. Voor de bevestiging van de beugelgreep de beide schroeven door de openingen van de greep in de schroefdraadboringen van het omhulsel indraaien en vast aantrekken.

### **Stroomaansluiting**

De machine kan alleen aan een eenfasige wisselstroom aangesloten worden. Zij is veiligheidgeïsoleerd naar klasse 11 VDE 0740 en mag daarom ook aan stopcontacten zonder veiligheidsaarddraad aangesloten worden. Let U echter voor inbedrijfstelling erop, dat de netspanning met de op het vermogenschild aangegeven bedrijfsspanning van de machine overeenstemt.

### **Beveiligingsschakelaar voor foutenstroom**

**Machines, die van plaats kunnen worden veranderd en die in de open lucht gebruikt worden, moeten over een beveiligingsschakelaar voor foutenstroom aangesloten worden.**

### **Beveiliging van de verlengkabel**

Alleen voor het buitenbedrijf toegelaten verlengkabels gebruiken. Beveilig U de toestelleiding met verlengkabel met een lus (afb. 5). Verlengkabels boven 30 m. lengte reduceren de prestatie van de machine.

## **7. Anwijzing voor her gebruik**

---

**De schaar niet bij regen en voor het snijden van natte heggen gebruiken!**  
De kabel van de heggeschaar en zijn verbindingen moeten voor ieder gebruik op zichtbare gebreken worden nagezien (stekker uitgetrokken). Gebrekkige kabels niet gebruiken.

**Handschoenen**

Voor het gebruik van de heggeschaar zou U absoluut werkhandschoenen moeten dragen.

## **8. Onderhoud**

---

**Onderhoud Voor het werk aan de machine altijd de stekker uit het stopcontact trekken!**

Belangrijk: Na iedere grotere inzet van de heggeschaar moeten de messen gereinigd en met olie ingesmeerd worden. Daardoor wordt de levensduur van het toestel beslissend beïnvloed. Beschadigde snijvoorzieningen moeten onmiddellijk deskundig gerepareerd worden. Het insmeren van de messen moet zo mogelijk met een milieuvriendelijk smeermiddel uitgevoerd worden (afb. 6).

### ***Slijpen van de messen***

De messen zijn verregaand vrij van onderhoud en moeten bij reglementaire toepassing niet worden nagesiepen. Voor het vermijden van verwondingen, ook aan niet-lopemde messen, wordt het geslepen schaarblad door een ongesiepen kam afgedekt (afb. 4). Daardoor kan het mes door de gebruiker niet geslepen worden, zonder het toestel te openen en in de veiligheidsconfiguratie te grijpen. Een naslijpen van de messen kan daarom alleen door een vakwerkplaats gebeuren.

### ***Vervangen van de messen***

Alleen een vakkundig inzetten van de messen garandeert het onberispelijk bedrijf en de functie van de bovengenoemde veiligheidspositie van het mes. Het vervangen van de messen mag daarom eveneens alleen door een vakwerkplaats worden uitgevoerd.



## 9. Houden van de heggeschaar bij het gebruik

Houden van de heggeschaar voor het gebruik Met dit werktuig kunt U snel en bekwaam heesters, heggen en struiken snijden.

### **Snijden van heggen**

- jonge loten snijdt U het best met een zeisbeweging.
- oudere, sterkere heggen snijdt U het best met een zaagbeweging
- takken, die te dik voor het snijmes zijn, moeten met een zaag gesneden worden.
- de zijden van een heg moeten naar boven smaller worden gesneden.

### **Om een gelijkblijvende hoogte te bereiken**

- Een richtsnoer op de gewenste hoogte spannen
- Onmiddellijk over deze lijn snijden.

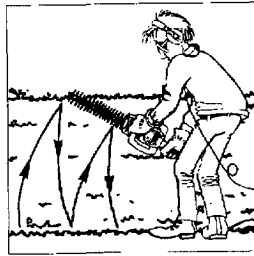
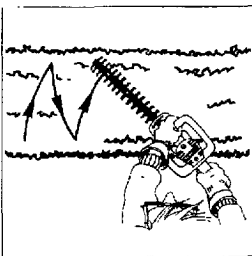

## 10. Safety features (for optimum safety)

Door de 5-componenten;

**2-hand veiligheidsschakeling, mes-snelstop, beschermerschild, veiligheidsmesbalk en aanstootbeveiliging, is de heggeschaar met optimale veiligheidselementen uitgerust.**

### **2-hand veiligheidsschakeling**

Voor het inschakelen van de heggeschaar moeten de schakelaarlijst in de handgreep (A) evenals de schakelgreep in de beugelgreep (B) worden gedrukt. Wanneer men één van de beide schakelorganen loslaat, blijven de schaarmessen zonder nalooptilstand.

### **Mes-snelstop**

Voor het vermijden van sneden stopt het mes na loslaten van één der beide schakelelementen in ca. 0,015 sec.

### **Veiligheidsmesbalk (afb. 4)**

Het door de meskam teruggezette smijmes vermindert het verwondingsgevaar door onopzettelijk lichaamscontact.

### **Aanstootbeveiliging (afb. 4)**

De uitstekende geleispor verhindert bij het aanstoten aan een vast voorwerp (wand, bodem, enz.), dat zich onaangename slagen (terugstootmomenten van de messen) bij de gebruiker voordoen.

### **Transmissiebeschermingselement**

Wanneer zich vaste voorwerpen in de snijmessen vast blijven zitten en daardoor de motor blokkeren, de machine dadelijk uitschakelen. Stekker uit het stopcontact trekken, voorwerp verwijderen en verder arbeiden. Bij het toestel is een overbelastingbeveiliging ingebouwd, die bij blokkeren van de messen de transmissie tegen mechanische schade beschermt.

## **11. Bewaren van de heggeschaar na gebruik**

---

**De heggeschaar moet zo worden bewaard, dat zich niemand aan de schaarmessen kan verwonden!**

Steekt U daarvoor de meegeleverde koker over de schaar-messen. Voor de bescherming van de schaarmessen tegen corrosie, kan men de koker aan de wand ophangen en met een mengsel uit 1 deel olie (bijv. machineolie SAE 20) en 2 delen petroleum vullen. Daarna steekt U de heggeschaar met de messen in de koker.

## **12. Garantievergoeding**

---

Voor dit eiektrowerktuig geven wij, onafhankelijk van de verplichtingen van de handelaar uit het koopcontract tegenover de eindverbruiker, zoals volgt garantie:

De garantiетijd bedraagt twaalf maanden en begint met de aflevering, die door de koopbescheiden te bewijzen is. Alle ondanks deskundige behandeling binnen de garantiетijd voorkomende functiefouten, die bewijsbaar aan fabricatie- of materiaalfouten te wijten zijn, worden kosteloos verholpen. Voor zover niet kracht wet dwingend borg moet worden gestaan, worden door deze garantie boven het recht van de bijwerking uitgaande vorderingen van welke aard dan ook voor de eindafnemer niet gemotiveerd. Porto en transportkosten worden niet gerestitueerd. Overbelasting en ondeskundig gebruik ontslaan de fabrikant van de garantievergoedingen.

## **13. Reparatedienst**

---

Reparaties aan eiektrowerktuigen mogen alleen door een eiektro-vakman uitgevoerd worden.

Omschrijft U alstublieft bij de inzending voor een reparatie de door U vastgestelde fouten.

# INDICE

1. Descrizione del taglia siepi .....	34
2. Norma generale di sicurezza .....	34
3. Possibilità di utilizzazione .....	35
4. Norme di sicurezza .....	35
5. Illustrazione e spiegazione dei simboli Spiegazioni relative alla targhetta di riconoscimento .....	36
6. Prima della messa in marcia .....	37
7. Istruzioni sull'uso .....	38
8. Manutenzione .....	38
Affilatura delle lame .....	38
Sostituzione delle lame .....	38
9. Reggere il taglia siepi durante l'uso .....	39
Taglio di siepi .....	39
Taglio in alto .....	39
10. Equipaggiamento di sicurezza (sicurezza ottimale) .....	39
Comando di sicurezza a due mani .....	39
Arresto rapido delle lame .....	39
Barra con lame di sicurezza .....	39
Dispositivo paracolpi .....	39
Elemento di protezione degli ingranaggi .....	39
11. Custodia del taglia siepi dopo l'uso .....	40
12. Prestazione di garanzia .....	40
13. Servizio di riparazioni .....	40
14. Dichiarazione di conformità .....	89
15. Vista esplosa .....	92
16. Distinta delle parti di ricambio .....	93

## 1. Descrizione del tagliasiepi

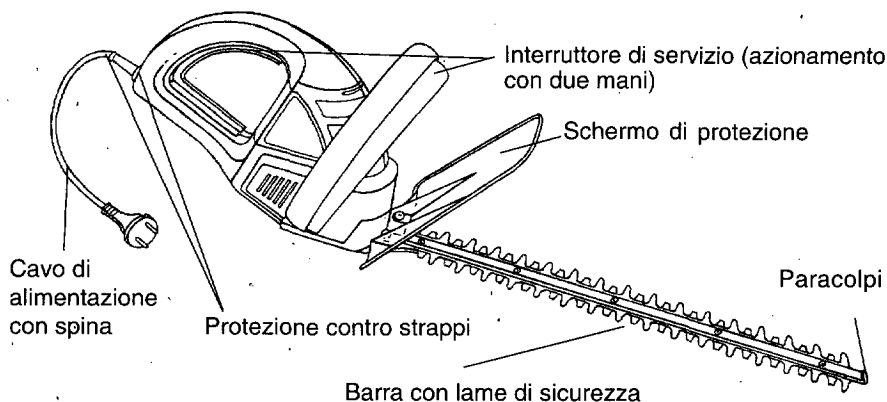

Caratteristiche tecniche		HS 460 SQ/4	HS 550 SQ/4	HS 660 SQ/4
Alimentazione	VAC	220...240	220...240	220...240
Potenza nom. assorbita	W	500	500	500
Potenza ceduta	W	250	250	250
Intensità nom. di corrente	A	2,2	2,2	2,2
Protezione della rete elettr.	A	16,0	16,0	16,0
Velocità	min <sup>-1</sup>	3600	3600	3600
Lunghezza di taglio	mm	460	550	660
Profondità di taglio	mm	22	22	22
Peso senza cavo	kg	3,1	3,3	3,5

Livello di potenza sonora:	99,0 dB (A)
Livello di pressione acustica:	92,5 dB (A)
Vibrazione:	6,77 m/s <sup>2</sup>

## 2. Norma generale di sicurezza

Disposizione con informazioni sul livello acustico consentito delle macchine: 3. GSGV. Il livello di pressione acustica sul posto di lavoro può eccedere 85 dB(A). In questo caso bisogna, però, provvedere alle misure di protezione dell'operatore contro i rumori (per esempio deve portare un dispositivo protettivo dell'udito).

**Protezione contro i radiodisturbi secondo EN 55014 e EN 60555 (VDE 0875).**

Variazioni tecniche riservate.

Il tagliasiepi è costruito secondo le più recenti disposizioni delle norme DIN 57740/VDE 0740 e Cenelec HD 400-1 nonché HD 400-3 e corrisponde integralmente alle disposizioni della Legge sulla Protezione degli Apparecchi nonché alle norme VDE 0700, EN 60335, 73/23 EEC, 93/68 EEC, 89/EEC e 93/44 EEC.

### Avviso generale di sicurezza

Ogni operazione con il tagliasiepi comporta rischio di incidenti. Si prega, pertanto, di tener ben conto delle relative disposizioni antinfortunistiche.

### **3. Possibilità di utilizzazione**

---

La macchina é stata costruita secondo l'ultimo stato della tecnica nonchè ai sensi delle regole generalmente riconosciute in merito alla sicurezza. Nonostante ciò é sempre possibile che nell'uso della macchina possano esistere pericoli gravi per l'utente oppure terzi ma anche rischi di danneggiamento della macchina o di cose. Utilizzare, conseguentemente, la macchina solamente quanto la stessa si trovi in ottime condizioni di conservazione, in piena conoscenza dei criteri di sicurezza e di pericolo, con osservanza delle istruzioni sull'uso. Eliminare (o far eliminare) sempre e immediatamente ogni guasto che possa pregiudicare la sicurezza. La macchina é esclusivamente destinata al taglio di siepi. Ogni altro impiego oppure impiego diverso é considerato come non conforme alla finalit  dell'apparecchio. Il fabbricante/fornitore non riconosce alcuna garanzia per danni risultanti dall'uso non conforme alle norme. Il rischio é determinato unicamente dall'utente. L'osservanza delle istruzioni sull'uso, nonch  delle condizioni d'ispezione e di manutenzione fa anch'essa parte integrante delle norme relative all'uso dell'apparecchio in conformit  con la sua finalit . Conservare sempre le istruzioni sull'uso a portata di mano e ci  nelle immediate vicinanze del luogo d'impiego dell'apparecchio.

### **4. Norme di sicurezza**

---

- (1) **Togliere la spina dalla presa di corrente prima di ogni operazione eseguita sull'apparecchio nonch  prima della pulizia dello stesso.**
- (2) **L'uso di tagliasiepi comporta rischio di incidenti.  
Attenzione - Pericolo - Utensile in movimento!**
- (3) **I tagliasiepi devono esclusivamente essere maneggiati con ambedue le mani.**
- (4) **Prima dell'uso dell'apparecchio, rimuovere ogni impurit  dalla superficie dell'apparecchio (per esempio pietre). Durante il lavoro far attenzione ad eventuali impurit . In caso di bloccaggio delle lame, ad esempio a causa di rami grossi, il tagliasiepi deve essere spento (la spina deve essere staccata dalla rete). Solo dopo deve essere rimossa la causa del bloccaggio. Fate attenzione specialmente nella rimessa in marcia del tagliasiepi.**
- (5) **Il cavo del tagliasiepi e le sue connessioni devono essere controllati prima di ogni uso per scoprire eventuali danni apparenti (staccare prima la spina). Sostituire un cavo difettoso.**
- (6) **Mantenere il cavo fuori dalla zona di taglio.**
- (7) **Non utilizzare il tagliasiepi con pioggia o per il taglio di siepi umide.**
- (8) **Impugnare il tagliasiepi con le maniglie. Tenere lontane le mani.**
- (9) **Il tagliasiepi deve essere utilizzato solo da persone adulte, in buone condizioni fisiche e a conoscenza delle norme d'uso. Non usare il tagliasiepi in condizioni di affaticamento fisico.**
- (10) **Durante il lavoro con il tagliasiepi raccomandiamo di indossare vestiti da lavoro sicuri facendo attenzione che le gli occhi, le orecchie, i capelli, le mani ed i piedi siano protetti. Si raccomanda anche di portare guanti di protezione.**
- (11) **Dopo aver deposto il tagliasiepi, e prima di operazioni di pulizia bisogna assicurarsi che il motore non possa essere messo in marcia involontariamente. Si raccomanda di attivare l'organo di bloccaggio dell'avviamento.**

- (12) La lama di taglio deve essere ispezionata con regolarità per rilevare eventuali danni. Se qualsiasi danno viene rilevato, la lama di taglio deve essere riparata a regola d'arte.
- (13) Assumete la Vostra responsabilità quali utenti dell'apparecchio nei confronti di terze persone eventualmente entrate nella zona di lavoro.
- (14) Il taglia siepi deve essere verificato e sottoposto a manutenzione con regolarità. In caso di guasto, le lame devono essere sostituite a paia. Se il guasto fosse dovuto a colpi, l'ispezione del taglia siepi da parte di un esperto é inevitabile.
- (15) Utilizzare quali prolunghe, solo quelle che sono ammesse per l'uso esterno. Queste prolunghe non devono avere una sezione inferiore di quelle rivestite di PVC secondo 227 IEC 53. Devono inoltre essere protette contro gli spruzzi d'acqua. Nell'eventualità che il cavo debba essere sostituito, utilizzare soltanto cavi omologati H05 VV F con spina profilata a collegamento centrale che permetta l'allacciamento a prese secondo IEC 320. Apparecchi mobili utilizzati all'esterno devono essere allacciati attraverso interruttori di sicurezza collegati a salvavita.
- (16) Assicurarsi che l'apparecchio, dopo l'uso, sia depositato in maniera tale che la lama di taglio non venga toccata.
- (17) Nell'operazione di taglio delle siepi, afferrare l'apparecchio saldamente con ambedue le mani, operando solo su una superficie d'appoggio stabile. Assicurarsi uno spazio libero sufficiente per il lavoro. Nella zona di lavoro non possono sostare persone, animali oppure oggetti. Scegliete l'altezza di taglio in maniera tale che la lama non tocchi il suolo e che possiate operare con l'apparecchio su una superficie d'appoggio stabile.
- (18) Assicurarsi il trasporto sicuro dell'apparecchio. In occasione del primo uso dell'apparecchio raccomandiamo di familiarizzarsi con le istruzioni sull'uso e di farsi istruire con la pratica sull'uso dell'apparecchio.
- (19) Badare sempre che tutti i dispositivi di sicurezza e le maniglie siano montati. Non cercare mai di usare una macchina incompleta.

## 5. Illustrazione e spiegazione dei simboli

### Spiegazioni relative alla targhetta di riconoscimento

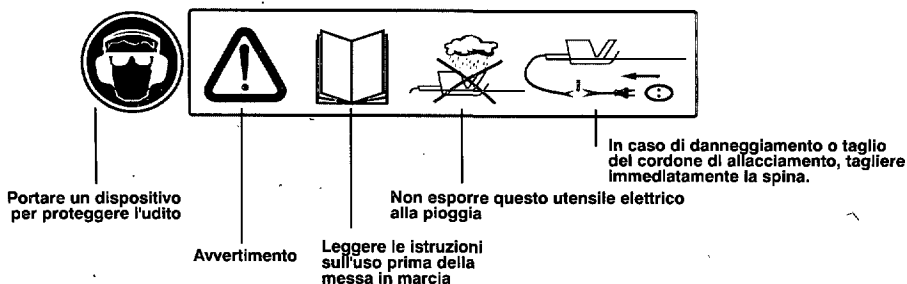

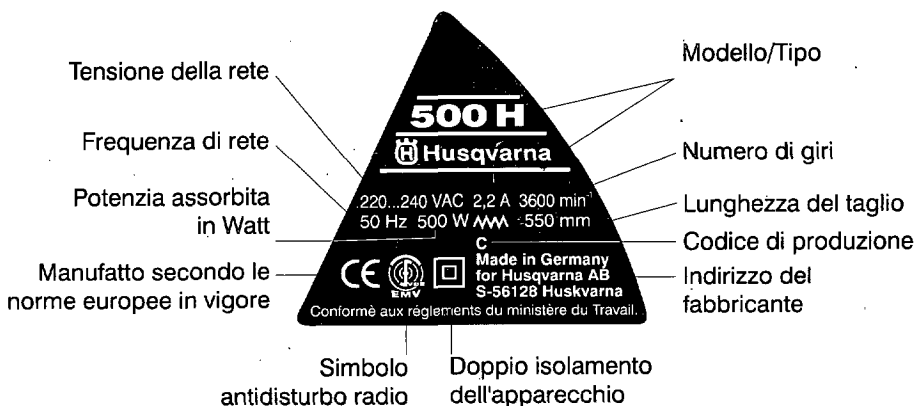

## 6. Prima della messa in marcia

### Schermo di protezione (Figura 1)

Svitare le due viti CM 6 x 12 avvitate nella piastra di base. Lo schermo di protezione fornito deve essere fissato mediante le due viti sulla piastra di base.

### Montaggio della maniglia ad archetto (Figura 2)

Svitare le due viti CM 6 x 16. Inserire la maniglia ad archetto nell'incavo della carcassa del tagliaerba. In caso di bisogno, tirare un poco verso l'esterno le estremità inferiori della maniglia. Per il fissaggio della maniglia, avvitare le due viti, attraverso le aperture della maniglia, nei fori filettati della carcassa, serrandole a fondo.

### Collegamento della corrente

La macchina può essere allacciata unicamente a corrente alternata monofase. Il suo isolamento di protezione corrisponde alla categoria II VDE 0740. Può dunque essere allacciata anche a prese senza cavo di terra. Prima della messa in marcia controllare se la tensione della rete corrisponde alla tensione di servizio indicata sulla targhetta di riconoscimento della macchina.

### Interruttore di sicurezza (salvavita)

**Le macchine mobili utilizzate all'esterno devono essere collegate attraverso un interruttore di sicurezza dotato di salvavita.**

### Protezione del cavo di prolunga

Impiegare solamente cavi di prolunga ammessi per l'uso all'esterno. Proteggere tramite un cappio il cordone ed il cavo di prolunga. (Figura 5). Cavi di prolunga di oltre 30 m di estensione riducono la potenza della macchina.

## **7. Istruzioni sull'uso**

---

**Non impiegare il tagliasiepi con pioggia oppure per il taglio di siepi umide. Controllare prima di ogni uso il cavo del tagliasiepi e le connessioni onde assicurarsi che non vi siano difetti apparenti (togliere la spina!). Sostituire i cavi difettosi.**

### **Guanti.**

**Si raccomanda insistentemente di indossare guanti di protezione durante l'uso del tagliasiepi.**

## **8. Manutenzione**

---

**Prima di ogni operazione di manutenzione, togliere la spina dalla presa!**

Importante: Dopo ogni uso prolungato del tagliasiepi si dovrebbero pulire e lubrificare le lame. In questo modo si favorisce decisamente la durata dell'apparecchio. Ogni dispositivo di taglio danneggiato deve essere riparato immediatamente. Per la lubrificazione delle lame, impiegare, se disponibile, un lubrificante non inquinante. (Figura 6).

### **Affilatura delle lame**

Le lame non richiedono praticamente nessuna manutenzione. Se vengono impiegate in conformità con le istruzioni, non c'è neanche bisogno di riaffilarle. Per evitare lesioni - anche con la lama inoperante - la lama di taglio affilata viene ricoperta dal pettine non affilato. (Figura 4). In questo modo, la lama non può essere affilata dall'utente senza l'apertura dell'apparecchio: ciò non garantisce che l'intervento venga effettuato a regola d'arte, secondo parametri di sicurezza. Ogni riaffilatura può, conseguentemente, essere effettuata soltanto da una officina specializzata.

### **Sostituzione delle lame**

Solo un montaggio a regola d'arte garantisce il movimento corretto delle lame ed il loro funzionamento nelle suddette condizioni di sicurezza. Ogni sostituzione delle lame deve perciò essere effettuata soltanto da una officina specializzata.



## **9. Reggere il tagliasiepi durante l'uso**

Con questo utensile potete tagliare rapidamente e comodamente qualsiasi cespuglio, siepe o arbusto.

### **Taglio di siepi**

- I rami giovani, piú freschi, vengono tagliati preferentemente con un movimento di segatura.
- Le siepi piú vecchie e robuste vengono tagliate, invece, con un movimento di falce.
- I rami che risultino troppo grossi per essere tagliati dalle lame, dovrebbero essere tagliati con una sega.
- I settori laterali di una siepe dovrebbero essere tagliati con ringiovanimento verso l'alto.

### **Per ottenere una altezza uniforme**

- Tendere la corda fino all'altezza desiderata.
- Tagliare diritto su questa linea.

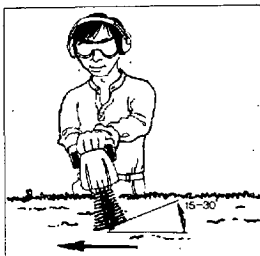
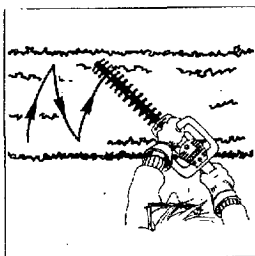

## **10. Equipaggiamento di sicurezza (Sicurezza ottimale)**

Tramite i 5 componenti: Comando di sicurezza a due mani, arresto rapido delle lame, schermo di protezione, barra con lame di protezione e dispositivo paracolpi, il tagliasiepi risulta dotato di ottimi elementi di sicurezza.

### **Comando di sicurezza a due mani (Figura 3)**

Per l'avviamento del tagliasiepi, il segmento di comando deve essere premuto nella maniglia (A) e la maniglia di comando, nella maniglia ad archetto (B). Se si libera uno dei due organi di comando, le lame di taglio si arrestano senza proseguimento.

### **Arresto rapido delle lame**

Onde evitare lesioni o ferite, la lama si arresta dopo di aver liberato uno dei due elementi di comando, entro 0,015 secondi.

### **Barra con lame di sicurezza (Figura 4)**

La lama nella sua posizione rientrata dal pettine riduce il rischio di ferite da un contatto involontario con il corpo.

### **Dispositivo paracolpi (Figura 4)**

La sbarra di guida sporgente evita, in occasione di un colpo contro un oggetto fisso (parete, suolo, etc.), colpi sgradevoli (contracolpi delle lame) contro l'utente.

### **Elemento di protezione degli ingranaggi**

In caso di bloccaggio di oggetti solidi nelle lame di taglio, provocando il bloccaggio del motore, bisogna immediatamente disinserire la macchina. Togliere la spina dalla presa di corrente, rimuovere l'oggetto bloccato e continuare a lavorare. L'apparecchio comprende un interruttore di sovraccarico il quale protegge gli ingranaggi in caso di bloccaggio del motore contro danni meccanici.

## ***11. Custodia del tagliasiepi dopo l'uso***

---

**Il tagliasiepi deve essere custodito in maniera tale che nessuno possa essere ferito dalle lame di taglio.**

A tale scopo si raccomanda di proteggere le lame a mezzo della protezione fornita insieme alla macchina.

Onde proteggere le lame contro la corrosione, si può appendere la protezione alla parete, e riempirla di una miscela di una parte d'olio (per esempio olio per macchine SAE 20) e di 2 parti di petrolio. In seguito, introdurre il tagliasiepi con le lame nella protezione.

## ***12. Prestazione di garanzia***

---

Per questo utensile elettrico assumiamo la seguente garanzia, indipendentemente dalle obbligazioni del commerciante nei riguardi del cliente finale in merito al contratto di compravendita:

Il periodo di garanzia é di dodici mesi, a partire dal momento della consegna, il che deve essere comprovato dalla documentazione d'acquisto. Ogni difetto o guasto funzionali occorsi, nonostante il trattamento a regola d'arte dell'apparecchio, durante il periodo di garanzia e di cui si é dimostrato che sono dovuti a errori di fabbricazione o difetti di materiali, vengono riparati gratuitamente.

Nella misura in cui la responsabilità non si basi forzosamente su prescrizioni legali, la presente garanzia non dà diritto, oltre alla riparazione, a pretese ulteriori da parte del cliente finale. Le spese di affrancatura e di trasporto non vengono rimborsate. I difetti risultanti da sovraccarico e da uso non idoneo dell'apparecchio esonerano il fabbricante dalle prestazioni di garanzia.

## ***13. Servizio di riparazioni***

---

Ogni riparazione su utensili elettrici deve essere effettuata solamente da uno specialista. In occasione della consegna dell'apparecchio per fini di riparazione, si prega di descrivere il difetto identificato.

# E

## INDICE

1. Presentación de la cizalla para setos .....	42
2. Normas de seguridad generales .....	42
3. Aplicación .....	43
4. Advertencias de seguridad .....	43
5. Símbolos y su significado	
Datos en la placa indicadora de tipo .....	44
6. Instrucciones importantes antes de la puesta en marcha .....	45
7. Empleo .....	46
8. Mantenimiento .....	46
Afilado de cuchilla .....	46
Cambio de cuchillas .....	46
9. Manejo del cortasetos .....	47
Cortar setos .....	47
Altura uniforme .....	47
10. Equipo de seguridad (seguridad optimizada) .....	47
Conexión de seguridad a 2 manos .....	47
Parada rápida de cuchillas .....	47
Barra protacuchillas de seguridad .....	47
Protección antichoque .....	47
Elemento protector del engranaje .....	47
11. Cómo guardar la máquina después de su uso .....	48
12. Garantía .....	48
13. Servicio de reparación .....	48
14. Declaración de conformidad .....	90
15. Representación gráfica .....	92
16. Lista de piezas de recambio .....	93

## 1. Presentación de la cizalla para setos

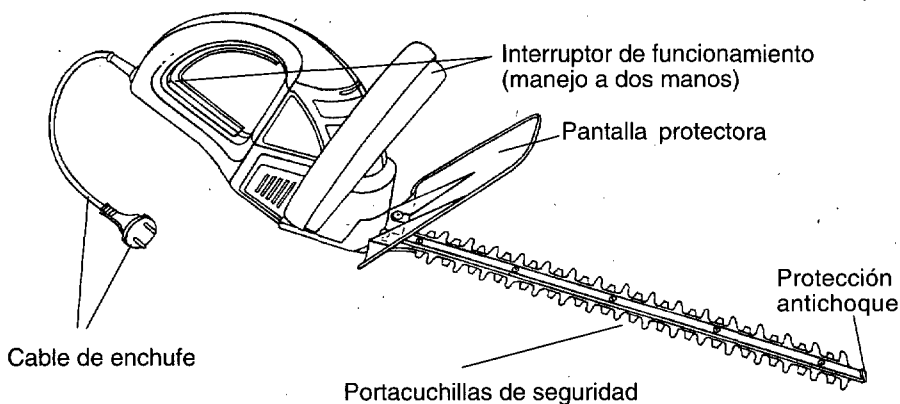

Características técnicas		HS 460 SQ/4	HS 550 SQ/4	HS 660 SQ/4
Tensión de servicio	VAC	220...240	220...240	220...240
Potencia nominal	W	500	500	500
Potencia suministrada	W	250	250	250
Intensidad nominal	A	2,2	2,2	2,2
Protección de la red	A	16,0	16,0	16,0
Número de carreras	min <sup>-1</sup>	3600	3600	3600
Largo de corte	mm	460	550	660
Capacidad de corte	mm	22	22	22
Peso sin cable	kg	3,1	3,3	3,5

Nivel de potencia acústica: 99,0 dB (A)

Nivel de presión acústica: 92,5 dB (A)

Vibración: 6,77 m/s<sup>2</sup>

## 2. Normas de seguridad generales

El Reglamento informativo sobre ruido de máquinas 3. GSGV dice: El nivel de presión acústica en el lugar de trabajo puede sobrepasar 85 dB (A) . En este caso el operador deberá observar las medidas de protección contra el ruido (p.ej. llevar una protección del oído).

### Protección antiparasitaria según norma EN 55014 y EN 60555 (VDE 0875)

Salvo modificaciones técnicas.

Los cortasetos están construidos conforme a los reglamentos más nuevos de la norma DIN 57740/VDE 0740 Y Caneleg HD 400-1 así como HD 400-3 y cumplen plenamente con las disposiciones de la Ley de seguridad de aparatos eléctricos así como norma VDE 0700, EN 60335, 73/23 EEC, 93/68 EEC, 89/EEC y 93/44 EEC.

### ADVERTENCIAS GENERALES DE SEGURIDAD:

El uso de la cizalla para setos implica peligro de accidentes, por eso observe las respectivas instrucciones de prevención de accidentes.

### **3. Aplicación**

---

La máquina está construida según el estado más nuevo de la técnica y conforme a las normas de seguridad técnica de validez general. No obstante a ello su uso puede acarrear peligros para cuerpo y vida del usuario o terceros o bien reducir la capacidad funcional de la máquina y de otros valores reales.

Solamente use la máquina en estado técnico impecable y conforme a lo prescrito, piense en su seguridad y en los peligros inherentes y observe las instrucciones de manejo! Repare o deje reparar inmediatamente cualquier fallo técnico que afecte su seguridad!

La máquina está destinada única y exclusivamente a cortar setos. Cualquier otro tipo de aplicación se considerará como antireglamentario y por consiguiente el fabricante no responderá de daños que resulten del uso inadecuado. El usuario es el único que soportará el riesgo.

El uso conforme a lo prescrito también implica que se observen las instrucciones de manejo y se cumplan las directivas de inspección y mantenimiento.

Las instrucciones de manejo siempre tienen que estar a mano en el lugar de aplicación de la máquina!

### **4. Advertencias de seguridad**

---

1. **Desenchufe antes de comenzar con cualquier trabajo en el aparato, para limpiar y transportarlo.**
2. **El uso de cortasetos conlleva peligro de accidentes. Atención, peligro! Herramienta que rota.**
3. **Solamente maneje la cizalla para setos con las dos manos.**
4. **Antes de comenzar a trabajar despeje la superficie de cuerpos ajenos (p.ej. piedras) y preste atención a cuerpos ajenos cuando esté trabajando! Si la cuchilla se bloquea, p.ej. a causa de ramas gruesas etc., hay que parar inmediatamente la máquina (desenchufar). Luego elimine la causa de bloqueo. Preste especial atención cuando vuelva a ponerla en marcha.**
5. **Antes de cada empleo de la cizalla para setos controle si hay daños visibles en el cable y en sus conexiones (con el aparato desenchufado). No utilice cables defectuosos.**
6. **Mantenga el cable fuera del alcance de la cuchilla.**
7. **No use la cizalla cuando llueve o para cortar setos mojados.**
8. **Tome la cizalla de las empuñaduras. No toque las cuchillas!**
9. **Según las disposiciones de las asociaciones para la prevención y el seguro de accidentes en trabajos agrarios, solamente a personas mayores de 17 años les está permitido trabajar individualmente con cortasetos eléctricos. Bajo vigilancia de adultos pueden usarla personas mayores de 16 años.**
10. **Recomendamos que para trabajar lleve ropa segura y preste atención a que ojos, nariz, manos y pies estén bien protegidos. Siempre lleve guantes de trabajo.**
11. **Después de deponer la cizalla para setos y antes de comenzar con su limpieza deberá asegurarse de que el motor no se pueda conectar, p.ej. accionando inadvertidamente el bloque de conexión.**
12. **Controle periódicamente si el dispositivo cortador está dañado y en caso dado repare en debida forma la herramienta de corte.**

13. Nunca olvide la responsabilidad que Vd. tiene como usuario frente a terceros en el área de trabajo.
14. Cuide y limpie la cizalla en debida forma. Sustituya cuchillas dañadas solamente a pares. En el supuesto de daños por caída al suelo o golpes deberá ser revisada por un técnico especializado.
15. Solamente utilice cables prolongadores admitidos para el uso exterior. Estos cables no deben ser más livianos que cables revestidos de PVC según norma 227 IEC 53. Deben ser a prueba de salpicaduras de agua. Si alguna vez tuviera que cambiar el cable de red emplee sólo cables del tipo HO5 VV F con clavija central perfilada que permite la conexión a cajas de enchufe para aparatos eléctricos según norma IEC 320. Aparatos portátiles que se emplean afuera deberán conectarse mediante interruptores de protección de corriente de defecto.
16. Preste atención a que después de terminar de trabajar el aparato quede guardado de tal modo que no se pueda tocar la cuchilla.
17. Durante el trabajo sostenga bien el aparato con las dos manos y sólo opere en posición firme. Preste atención a que tenga suficiente espacio libre para trabajar. En el área de trabajo no deben permanecer personas, animales u otros objetos. Ajuste la altura de corte indicada para que la cuchilla no toque el suelo y Vd. pueda operar el aparato en posición segura.
18. Preste atención a un transporte seguro del aparato. Si emplea por primera vez un cortasetos le recomendamos que no sólo lea bien las instrucciones pertinentes sino también se deje mostrar cómo funciona en la práctica.
19. Siempre preste atención a que estén montados todos los dispositivos de protección y empuñaduras. Nunca use una máquina incompleta.

## 5. Símbolos y su significado

### Datos en la placa indicadora de tipo

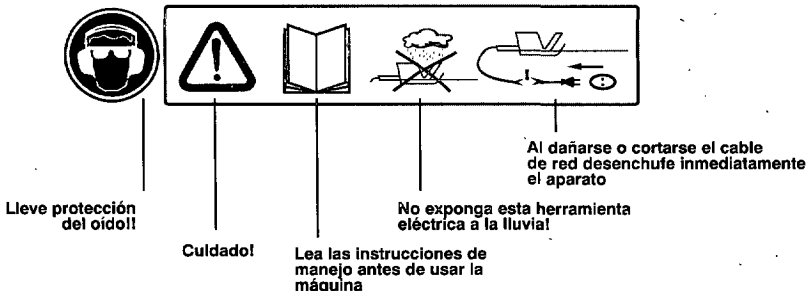

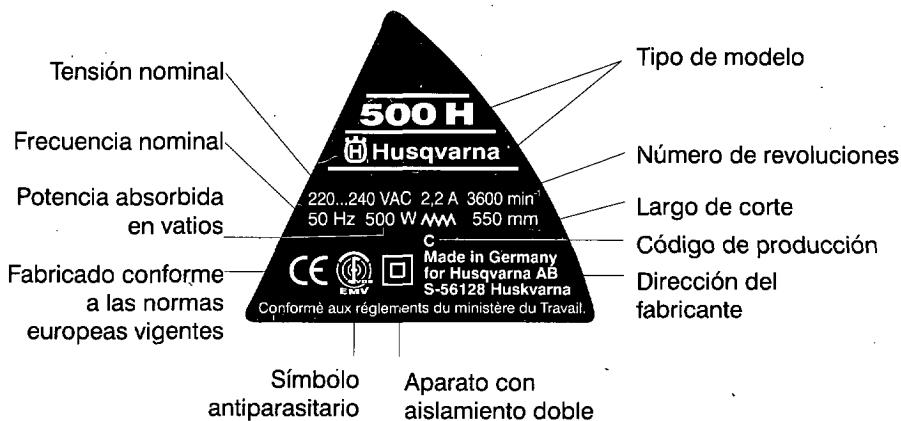

## 6. Instrucciones importantes antes de la puesta en marcha

### **Pantalla protectora (ilustración 1)**

Aloje y desatornille los dos tornillos CM 6 x 12 en la placa base. Atornille la pantalla protectora suministrada en la placa base con estos dos tornillos.

### **Montaje del asidero (ilustración 2)**

Aloje y desatornille los dos tornillos CM 6 x 16. Inserte el asidero en la entalladura de la carcasa de la cizalla para setos. Estire los extremos del asidero un poco hacia afuera, si fuese necesario. Para sujetar el asidero atornille los dos tornillos en los taladros de rosca de la carcasa pasando a través de los orificios del asidero y luego apriételes bien.

### **Toma de corriente**

La máquina solamente puede conectarse con corriente alternativa monofásica. Tiene aislamiento de protección según clase II VDE 0740 y por eso también puede conectarse en cajas de enchufe sin conductor de protección. Pero antes de conectar la máquina preste atención a que la tensión de red concuerde con la tensión de servicio indicada en la placa de potencia.

### **Interruptor de protección de corriente de defecto**

**Máquinas portátiles que se emplean afuera tienen que ser conectadas mediante interruptores de protección de corriente de defecto.**

### **Aseguramiento del cable prolongador**

Utilice solamente cables prolongadores admitidos para el uso exterior. Haga un lazo para asegurar el cable prolongador del aparato (Ilustración 5). Cables prologadores de más de 30 m de largo reducen la potencia de la máquina.

## **7. Empleo**

---

**No use la cizalla cuando llueve o para cortar setos mojados!**

**Antes de cada empleo del cortasetos controle si hay daños visibles en el cable y en sus conexiones (con el aparato desenchufado). No utilice cables defectuosos.**

### **Guantes**

**Lleve guantes para trabajar con la cizalla de setos**

## **8. Mantenimiento**

---

**Antes de cualquier tipo de trabajo en la máquina siempre hay que desenchufarla.**

Importante: Después de cada empleo más largo del cortasetos hay que limpiar y engrasar las cuchillas, lo que influirá decisivamente en la duración de vida del aparato. Dispositivos de corte dañados deberán ser reparados inmediatamente en debida forma. Para el engrasado de las cuchillas use en lo posible un lubricante no contaminante. (Ilustración 6)

### **Afilado de cuchilla**

Las cuchillas necesitan poco entretenimiento y si se emplean conforme a su destino no tienen que ser reafiladas. Para evitar lesiones el peine no afilado (ilustración 4) recubre la hoja de corte afilada.

Las cuchillas sólo se pueden afilar abriendo el aparato e interviniendo en la configuración de seguridad. Por eso solamente deje afilar las cuchillas en un taller especializado.

### **Cambio de cuchillas**

Solamente una inserción correcta de las cuchillas es garantía de que funcionen bien y de que la antes mencionada posición de seguridad sea efectiva. Por eso también el cambio de la cuchilla deberá efectuarse en un taller especializado.



## 9. Manejo del cortasetos

Con esta herramienta puede cortar rápida y cómodamente arbustos, setos y matas.

### **Cortar setos**

- Corte brotes nuevos con un movimiento de sierra si usara una guadaña
- Corte setos más viejos y fuertes con un movimiento de guadaña
- Use una sierra para cortar ramas demasiado gruesas para la cuchilla
- Corte los lados de un seto en forma angostada por la parte de arriba.

### **Para obtener una altura uniforme**

- Tienda la cuerda guía en la altura deseada
- Corte derecho por encima de esta línea

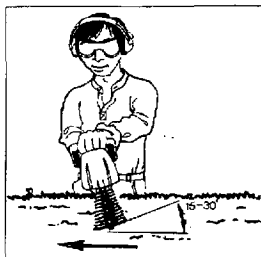
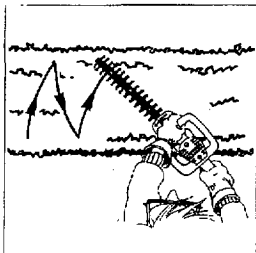

## 10. Equipo de seguridad (seguridad optimizada)

Con las 5 componentes,

a ser conexión de seguridad a 2 manos, parada rápida de cuchillas, pantalla protectora, barra portacuchillas de seguridad y protección antichoque, la cizalla para setos viene dotada de elementos óptimos de seguridad.

### **Conexión de seguridad a 2 manos (ilustración 3)**

Para conectar el cortasetos hay que presionar la regleta de conexión en la empuñadura (A) así como la maneta en el asidero (B). Al soltar uno de los elementos de conexión la cuchilla se para inmediatamente.

### **Parada rápida de cuchillas**

Para evitar lesiones de corte la cuchilla se para en aprox. 0,015 seg. cuando se suelte uno de los dos elementos de conexión.

### **Barra portacuchillas de seguridad (ilustración 4)**

La cuchilla instalada detrás del peine reduce el riesgo de lesiones por contacto descuidado.

### **Protección antichoque (ilustración 4)**

El riel de guía saliente impide que al chocar contra un objeto masivo (como pared, suelo etc.) golpes desagradables repercutan sobre el usuario (rebote de las cuchillas).

### **Elemento protector del engranaje**

Si objetos duros se atascan en las cuchillas y bloquean el motor desconecte en seguida la máquina, desenchúfela, retire el objeto y luego continúe trabajando. El aparato está equipado con una protección contra sobrecarga que impide daños mecánicos en el engranaje cuando los cuchillas se bloquean.

## **11. Cómo guardar la máquina después de su uso**

---

**La cizalla para setos debe guardarse de tal forma que nadie pueda herirse en las cuchillas!**

Ponga las cuchillas en el carcaj suministrado. Para proteger las cuchillas contra corrosión cuelgue el carcaj en la pared y llénelo con una mixtura de 1/3 aceite (p.ej. aceite de máquinas SAE 20) y 2/3 kerosen. Luego meta la cizalla con las cuchillas en el carcaj.

## **12. Garantía**

---

Garantizamos este aparato eléctrico como se detalla a continuación, independientemente de las obligaciones del comerciante frente al comprador final derivadas del contrato de contraventa:

El período de garantía es de 12 meses a partir de la fecha de adquisición. Todos los defectos funcionales que se presenten a pesar del trato correcto durante el período de vigencia de la presente Garantía por defectos obvios de fabricación o de material, serán reparados gratuitamente, si se presenta una razonable evidencia como la presente Garantía y la factura de compra. En cuanto no obligación legal de responder, esta Garantía no cubrirá pretensiones de cualquier índole del comprador que excedan el derecho a subsanación de defectos. No se reembolsarán gastos de franqueo y de transporte.

La Garantía no incluye: sobrecarga del motor y daños por maltrato o uso inadecuado del aparato.

## **13. Servicio de reparación**

---

Servicio de reparación Reparaciones en herramientas eléctricas solamente deben ser efectuadas por técnicos competentes.

## INDICAÇÃO DO CONTEÚDO

1. Apresentação da Tesoura de Podar Sebes .....	50
2. Indicação Geral de Segurança .....	50
3. Finalidade de Aplicação .....	51
4. Indicações de Segurança .....	51
5. Imagens e Explicação dos Pictogramas Explicações para o Logotipo .....	52
6. Antes da Primeira Utilização .....	53
7. Instruções para a Utilização .....	54
8. Manutenção .....	54
Afição das Facas .....	54
Substituição das Facas .....	54
9. Operação da Tesoura para Podar .....	55
Podar Sebes .....	55
Realizar uma Altura Uniforme .....	55
10. Equipamento de Segurança (Segurança Ótima) .....	55
Interruptor de Segurança de Duas Mãos .....	55
Paragem Rápida da Faca .....	55
Barra de Faca de Segurança .....	55
Protecção de Embate .....	55
Elemento de Protecção da Engranagem .....	55
11. Depósito da Tesoura de Podar Sebes Depis da Utilização .....	56
12. Garantia .....	56
13. Serviço de Reparação .....	56
14. Declaração de Conformidade .....	90
15. Vista Explodida .....	92
16. Lista de Sobressalentes .....	93

# 1. Apresentação da Tesoura de podar Sebes

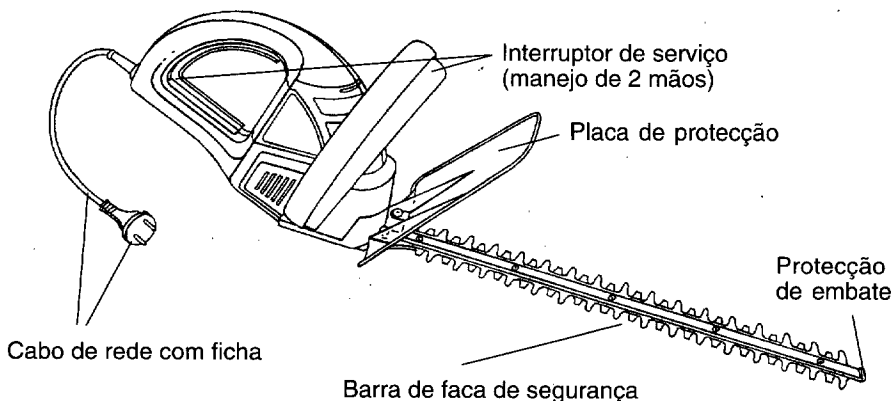

Dados técnicos		HS 460 SQ/4	HS 550 SQ/4	HS 660 SQ/4
Tensão de serviço	VAC	220...240	220...240	220...240
Consumo nominal	W	500	500	500
Potência cedida	W	250	250	250
Corrente nominal	A	2,2	2,2	2,2
Fusível de corrente	A	16,0	16,0	16,0
Número de cursos	min <sup>-1</sup>	3600	3600	3600
Comprimento de corte	mm	460	550	660
Espessura de corte	mm	22	22	22
Peso sem cabo	kg	3,1	3,3	3,5

Nível sonoro de potência: 99,0 dB (A)  
Nível de pressão do som: 92,5 dB (A)  
Vibração: 6,77 m/s<sup>2</sup>

## 2. Indicação Geral de Segurança

Informação de ruído de máquina-regulamento 3. GSGV: O nível de pressão do som no lugar de trabalho pode exceder 85 dB (A). Neste caso, medidas de protecção sonora são necessárias para o operador (p.ex. utilização duma protecção de ouvido).  
**Desparasitado conforme a EN 55014 e EN 60555 (VDE 0875)**

Reservam-se alterações técnicas.

As tesouras de podar sebes são construídas de acordo com os regulamentos mais recentes conforme a DIN 57740/VDE 0740 e Ceneleg HD 400-1 e HD 400-3 e satisfazem completamente os regulamentos da lei sobre a segurança de aparelhos bem como de VDE 0700, EN 60335, 73/23 EEC, 93/68 EEC, 89/EEC e 93/44EEC.

### Indicação Geral de Segurança

Cada utilização de tesouras de podar sebes liga-se com perigos de acidente. Por isso é indispensável observar os respectivos regulamentos de prevenção de acidentes.

### **3. Finalidade de Aplicação**

---

A máquina é construída no nível actual da técnica e conforme as regras técnicas reconhecidas de segurança. Mas ainda assim, a sua utilização pode causar perigos para a saúde e a vida do operador ou de terceiros pessoas ou danificações da máquina e de outros valores materiais. Utilize a máquina somente num estado tecnicamente impecável, de modo correcto, com consciência de segurança e perigos, observando as instruções de serviço. Elimine (ou mande eliminar) imediatamente perturbações que podem afectar a segurança!

A máquina só pode ser aplicada para podar sebes. Uma outra utilização ou uma utilização além disso considera-se como não conforme o destino. O produtor/fornecedor não assume a responsabilidade para danos que resultam disso. O risco é assumido exclusivamente pelo utilizador.

A utilização conforme o destino inclui também a observação das instruções de serviço e o cumprimento das condições de inspecção e manutenção.

Sempre deposite as instruções de serviço à mão no lugar de trabalho da máquina!

### **4. Indicações de Segurança**

---

1. Retire a ficha da tomada antes de todos os trabalhos no aparelho, antes de limpar e para o transporte.
2. A utilização de tesouras de poda liga-se com perigos especiais.  
**Arenção, perigo! Ferramenta giratória.**
3. A tesoura de poda só pode ser manejada com ambas as mãos.
4. Antes de utilizar o aparelho, deve-se limpar a superfície de trabalho de corpos estranhos (p.ex. pedras). Dê atenção a corpos estranhos durante o trabalho! Se as facas de corte bloquearem, p.ex. por ramos fortes, deve-se desligar a tesoura de poda (a ficha tem de ser tirada), só depois pode-se eliminar a causa do bloqueio. Ao ligar a máquina de novo, é aconselhável operar com muita atenção.
5. Antes de cada utilização, controle o cabo da tesoura de poda e as ligações dela relativo a defeitos visíveis (com a ficha tirada). Não utilize cabos defeituosos.
6. Mantenha os cabo fora da região de corte.
7. Não utilize a tesoura na chuva ou para podar sebes molhadas.
8. Carregue a tesoura nos punhos. Não toque as lâminas de tesoura!
9. Conforme os regulamentos das associações profissionais agrícolas, só pessoas a partir de 17 anos de idade podem levar a cabo individualmente trabalhos com tesouras eléctricas de podar sebes. Sob a vigilância de adultos, isto é permitido para pessoas a partir de 16 anos de idade.
10. Recomendamos vestir roupa segura ao trabalhar e garantir que os olhos, as orelhas, as mãos e os pés sejam protegidos. Dever-se-ia utilizar luvas de trabalho.
11. Depois de deitar a tesoura de podar e antes de trabalhos de limpeza, deve-se garantir que o motor não possa ser ligado sem querer, p.ex. por accionamento do bloqueio de ligar.
12. O dispositivo de corte tem de ser controlado regularmente relativo a danificações. Quando se verificarem tais, deve-se consertar devidamente a ferramenta de corte.
13. Observe a sua responsabilidade como operador em frente de terceiros pessoas no lugar de trabalho.

14. É preciso cuidar e controlar devidamente a tesoura. Quando danficadas, as facas só podem ser substituidas aos pares. Em caso de danificação por choque, uma inspecção por um especialista é indispensável.
15. Utilize somente cabos de extensão aprovados para o uso ao ar livre. Estes cabos não devem ser mais ligeiras do que cabos com PVC-revestimento conforme 227 IEC 53. Devem ser protegidos contra água salpicada. Se for preciso substituir o cabo de ligação à rede, utilize somente aprovados cabos H05 VV F com ficha de contura central que permite uma ligação com tomadas de aparelhos conforme IEC 320. Aparelhos móveis que se utilizam ao ar livre tem de ser ligados através de disjuntor de segurança de corrente de defeito.
16. Garanta que o aparelho seja depositado depois do uso de tal maneira que a folha de tesoura não seja tocável.
17. Ao trabalhar, segure firmemente o aparelho com ambas as mãos e só o utilize numa posição de trabalho firme. Garante que tenha espaço suficiente para trabalhar. Pessoas, animais ou objectos não devem ficar no lugar de trabalho. Escolha a altura de corte de tal modo que a faca não tenha contacto com o solo e que seja possível operar o aparelho numa posição de trabalho firme.
18. Garanta um transporte seguro do aparelho.  
Recomendamos, além de ler as instruções de serviço, também ter uma instrução prática no uso do aparelho, antes da primeria utilização.
19. Sempre garanta que todos os dispositivos de protocção e punhos sejam montados. Nunca tente utilizar uma máquina incompleta.

## 5. Imagens e Explicação dos Pictogramas

### Explicações para o Logotipo

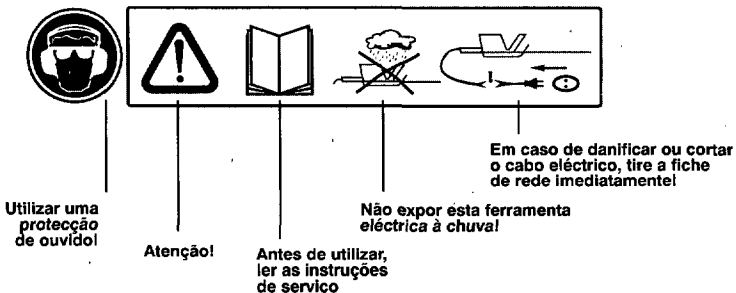

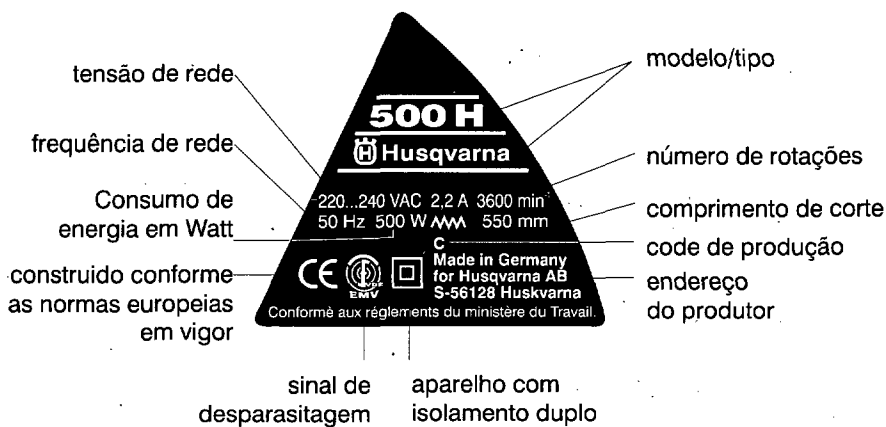

## 6. Antes da Primeira Utilização

### Placa de protecção (ilustração 1)

Desparafuse o tire os dois parafusos CM 6 x 12 na placa de assento. A placa de protecção juntada fixa-se com os dois parafusos na placa de assento.

### Montagem do punho de arco (ilustração 2)

Desparafuse e tire os dois parafusos CM 6 x 12. Coloque o punho de arco no entalhe na caixa da tesoura de podar. Para isso, se for preciso, estire um pouco as extremidades inferiores do punho.

Para fixar o punho de arco, aparafuse os dois parafusos pelas aberturas do punho nos furos roscados na caixa e apertá-los.

### Ligação

O aparelho só pode ser ligado à corrente alternada monofásica. O aparelho tem isolamento duplo conforme a classe II VDE 0740 e pode assim ser ligado à tomadas sem condutor de protecção. Mas antes da primeira utilização, é preciso verificar se a tensão da rede concorda com a tensão de serviço do aparelho indicada no logotipo.

### Disjuntor de segurança de corrente de defeito

**Aparelhos móveis que se utilizam ao ar livre tem de ser ligados através de um disjuntor de segurança de corrente de defeito.**

### Fixação do cabo de extensão

Utilize somente cabos de extensão aprovados para o uso ao ar livre. Fixe a ligação entre o cabo do aparelho e o cabo de extensão com um laço. (ilustração 5).

Cabos de extensão com um comprimento de mais de 30 m reduzem a capacidade da máquina.

## **7. Instruções para a Utilização**

---

**Não utilize a tesoura na chuva ou para podar sebes molhadas!**

**Antes de cada utilização deve-se controlar o cabo da tesoura de poda e as suas conexões relativo a defeitos visíveis (com a ficha tirada). Não utilize cabos defeituosos.**

**Luvas**

**Dever-se-ia vestir luvas de trabalho para operar a tesoura de podar sebes.**

## **8. Manutenção**

---

**Antes de todos os trabalhos na máquina sempre tire a ficha da tomada!**

Importante: Depois de cada utilização maior da tesoura de podar sebes, é recomendável limpar e olear as facas. Isto influencia essencialmente a durabilidade do aparelho. Dispositivos de corte danificados devem ser reparados imediatamente. Dever-se-ia olear as facas com um lubrificante que não prejudica o meio-ambiente. (ilustração 6)

### ***Afiar as facas***

As facas são quase livre de manutenção e não tem de ser afiadas, um uso conforme o destino presuposto. Para evitar feridas mesmo quando a faca não está a trabalhar, a lâmina de podar é coberta pela pente não afiada (ilustração 4). Assim, a faca não pode ser afiada pelo operador sem abrir o aparelho e intervir na configuração de segurança. Por isso, uma afiação das facas pode ser feita somente por uma oficina especializada.

### ***Substituição das facas***

Só facas devidamente montadas garantem uma operação correcta e o funcionamento da posição de segurança supramencionada das facas. Por isso, a substituição das facas também pode ser feita somente por uma oficina especializada.



## 9. Operação da Tesoura para Podar

Com esta ferramenta, pode podar confortavelmente arbustos, sebes e moitas.

### Podar sebes

- Rebentos jovens são podados de modo melhor com um movimento da serra.
- Sebes mais velhas e fortes são podadas de modo melhor com um movimento de ceifar.
- Ramos fortes demais para as facas de podar deviam ser cortados com uma serra.
- Os lados duma sebe deviam ser podados de modo adegaçados em cima.

### Para atingir uma altura uniforme

- Fixe um fio de nivelar na altura desejada.
- Corte horizontalmente em cima desta linha.

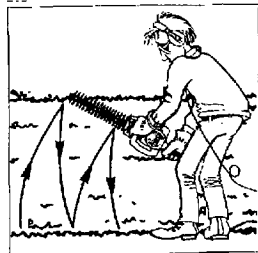
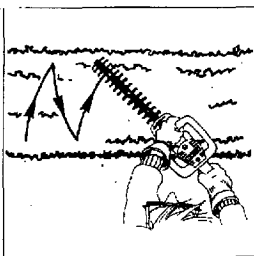

## 10. Equipamento de Segurança (Segurança Ótima)

Com os 5 componentes -

interruptor de segurança de 2 mãos, paragem rápida de faca, placa de protecção, barra de faca de segurança e protecção de embate - a tesoura de podar é equipada com elementos ótimos de segurança.

### Interruptor de segurança de 2 mãos (ilustração 3)

Para ligar a tesoura de podar, é preciso premir a régua interruptor para dentro do punho de mão (A) bem como o punho interruptor para dentro do punho de arco (B). Ao soltar um dos dois elementos interruptores, as facas de podar param sem movimento por inércia.

### Paragem rápida de faca

Para evitar feridas de incisão, a faca vai parar dentro de aproximadamente 0,015 segundos depois de soltar um dos elementos interruptores.

### Barra de faca de segurança (ilustração 4)

A faca de podar fica atrás da pente de faca e assim reduz o perigo de feridas por contacto involuntário com o corpo.

### Protecção de embate (ilustração 4)

Ao embater num objecto sólido (parede, solo etc.), a barra de guia saliente impede golpes desagradáveis (momentos de recuo das facas) contra o operador.

### Elemento de protecção da engrenagem

Quando objectos sólidos se emperrarem nas facas de podar e assim bloquearem o motor, desligue a máquina imediatamente, tire a ficha da tomada, remova o objecto e continue com o trabalho.

O aparelho contem um fusível de sobrecarga protegendo a engrenagem contra danos mecânicos em caso de bloqueio das facas.

## ***11. Depósito da Tesoura de Podar Depois da Utilização***

---

**Deve-se depositar a tesoura de podar de tal maneira que ninguém se possa ferir nas facas de tesoura!**

Para o efeito, encaixe as facas de tesoura na aljava fornecido com a tesoura. Para a protecção das facas de tesoura contra a corrosão, é possível suspender a aljava na parede e enchê-la com uma mistura de 1 parte de óleo (p.ex. óleo para máquinas SAE 20) e 2 partes de petróleo. Depois ponha a tesoura de podar sebes com as facas na aljava.

## ***12. Garantia***

---

Independentemente das responsabilidades do vedador que resultam do contrato de compra, nos damos garantia para esta ferramenta eléctrica ao comprador final nos termos seguintes: O prazo de garantia é de 12 meses o começa com a entrega que deve ser comprovada pelos documentos de venda. Todos os defeitos de funcionamento que surgem durante o prazo de garantia apesar de um manejo correcto e que resultam evidentemente de falhas de produção ou de material são reparados sem despesas. A não ser que a lei mande uma responsabilidade compulsória, esta garantia não estabelece direitos de qualquer tipo do comprador que excedem o direito de retoque. Não se restituem o porte e os custos de transporte.

Sobrecarga e manejo impróprio libertam o produtor da responsabilidade de garantia.

## ***13. Serviço de Reparação***

---

Reparações de ferramentas eléctricas podem ser feitas apenas por um electricista-especialista.

Ao enviar o aparelho para a reparação, faça o favor de descrever as falhas notificadas.

# N

## INNHOLDSFORTEGNELSE

1. Innledning.....	58
2. Generelle sikkerhetsforskrifter .....	58
3. Bruksområder .....	59
4. Sikkerhetsforskrifter .....	59
5. Symboler - illustrasjon og forklaring Veiledning til identifikasjonsplate .....	60
6. Bruk av hekksaksen .....	61
7. Forholdsregler ved bruk .....	62
8. Vedlikehold.....	62
Slipng av knivbladene .....	62
Skifting av knivbladene .....	62
9. Hvordan holde hekksaksen under bruk .....	63
Klipping av hekker .....	63
Trimming av toppen .....	63
10. Sikkerhetsdetaljer (for optimal sikkerhet).....	63
tohånds-sikkerhetsbryter .....	63
hurtig bladstans .....	63
beskyttelsesskinne for knivblad .....	63
beskyttelse mot støt .....	63
beskyttelsesanordning for drev .....	63
11. Oppbevaring av hekksaksen etter bruk .....	64
12. Garanti .....	64
13. Reparasjonsservice .....	64
14. Redegjørelse for overensstemmelse .....	91
15. Sprengkisse.....	92
16. Deleliste.....	93

## 1. Beskrivelse av Hekksaxen

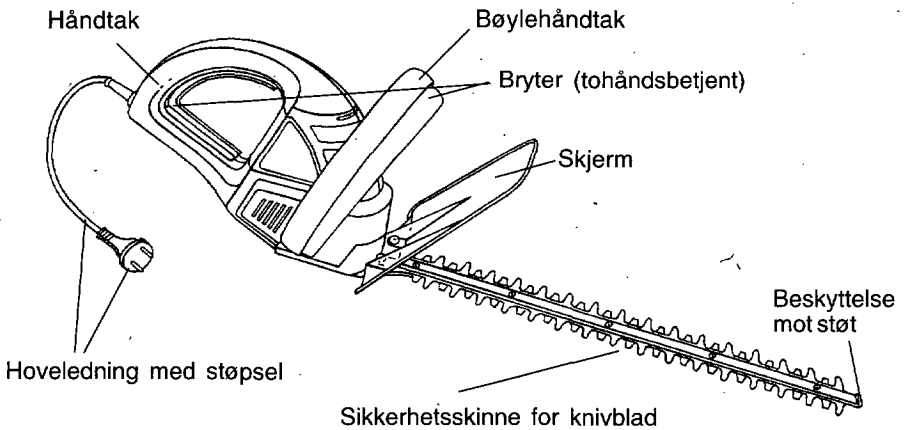

Tekniske data		HS 460 SQ/4	HS 550 SQ/4	HS 660 SQ/4
Driftspenning	VAC	220...240	220...240	220...240
Nominell effekt	W	500	500	500
Utgangseffekt	W	250	250	250
Nominell strøm	A	2,2	2,2	2,2
Hovedsikring	A	16,0	16,0	16,0
Turtall	min <sup>-1</sup>	3600	3600	3600
Sverdlengde	mm	460	550	660
Sverdtykkelse	mm	22	22	22
Vet (uten ledning)	kg	3,1	3,3	3,5

Lydstyrkenivå:	99,0 dB (A)
Lydtykknivå:	92,5 dB (A)
Vibrasjon:	6,77 m/s <sup>2</sup>

## 2. Generelle sikkerhetsforskrifter

GSGVs norm 3 om maskinstøy: lydtykknivået på arbeidsområdet kan overskride 65 dB (A). I så tilfelle må brukeren beskytte seg mot støy (ved f.eks. å bruke hørselsvern).

### Støydempet i samsvar med EN 55014 og EN 60555 (VDE 0875).

Vi forbeholder oss retten til å endre tekniske spesifikasjoner.

Hekksaksene er produsert i samsvar med gjeldende forskrifter iht DIN 57740/VDE 0740 og Coneleg HD 400-1 og HD 400-3, og oppfyller bestemmelsene om sikkerhet av utstyr samt VDE 0700, EN 60335, 73/23 EF, 93/68 EF, 89/EF og 93/44 EF.

### Generelle sikkerhetsforskrifter

Bruk av hekksaks innebærer alltid en risiko for ulykker. Det er derfor viktig å følge gjeldende sikkerhetsforskrifter.

### **3. Bruksområder**

---

Hekksaksen er konstruert iht den nyeste teknologien og i samsvar med gjeldende tekniske sikkerhetsforskrifter. Bruk av saksen innebærer likevel en viss risiko for brukeren eller tredjemann, og kan forårsake skader på maskinen eller andre gjenstander.

Bruk kun hekksaksen på en sikkerhetsmessig forsvarlig måte til spesifiserte arbeidsoppgaver, og sørg for at den alltid er i perfekt teknisk stand. Følg bruksanvisningen nøye! Reparer eller få reparert eventuelle feil som kan sette sikkerheten i fare!

Hekksaksen er kun beregnet for klipping av hekker. Enhver bruk av saksen til andre formål karakteriseres som feil bruk. Produsenten/forhandleren påtar seg intet ansvar for personog/eller materielle skader som skyldes feil bruk. Brukeren er selv eneansvarlig for en slik risiko.

Riktig bruk av hekksaksen omfatter også at bruksanvisningen følges nøye og at service-og vedlikeholdsinstruksene blir overholdt.

Ha alltid bruksanvisningen for hånden under bruk!

### **4. Sikkerhetsforskrifter**

---

1. Trekk alltid ut støpselet av stikkkontakten før du utfører service- eller vedlikeholdsarbeid, rengjør eller flytter hekksaksen.
2. Bruk av hekksakser innebærer alltid en viss risiko.  
Advarsel: Farlig! Bevegelige komponenter.
3. Hekksaksen må alltid holdes med begge hender.
4. Før bruk fjern eventuelle gjenstander (f.eks. steiner) fra arbeidsområdet, og vær oppmerksom på eventuelle gjenstander som kan dukke opp under arbeidet! Hvis hekksaksen blokkeres av f.eks. tykke grener, slå den av og trekk ut støpselet før du inspiserer og utbedrer årsaken til blokkeringen. Vær spesielt forsiktig nå du starter saksen igjen.
5. Kontroller ledningen og alle koplinger for eventuelle synlige feil før bruk (med støpselet trukket ut). Ikke bruk en defekt ledning.
6. Hold ledningen borte fra arbeidsområdet.
7. Ikke bruk hekksaksen i fuktig vær og ikke bruk den til å klippe våte hekker.
8. Bær hekksaksen etter håndtakene og hold hendene unna de skarpe knivbladene.
9. I henhold til forskriftene fra handelstandsforeningen for jordbruket må man være fylt 17 år for å kunne betjene elektriske hekksakser på egen hånd. Bruk av hekksakser av personer på 16 år er kun tillatt dersom arbeidet utføres under tilsyn av voksne.
10. Det anbefales å bruke vemeklær under arbeid, og at øyne, ører, hår, hender og føtter er forsvarlig beskyttet. Det anbefales også å bruke beskyttelsehansker.
11. Etter å ha slått av hekksaksen og før rengjøring, kontroller at bryterlåsen er satt på slik at motoren ikke kan startes ved et uhell.
12. Kontroller skjæreredskapet regelmessig for skader. Ved eventuelle skader må skjæreredskapet repareres på en forsvarlig måte.
13. Husk at du som bruker er ansvarlig for andre som befinner seg i arbeidsområdet.

14. Kontroll og vedlikehold av hekksaksen må utføres på en ordentlig måte. Ved skade på knivbladene må de kun skiftes parvis. Skader som oppstår som følge av støt må kontrolleres av en spesialist.
15. Bruk kun skjøteledninger som er beregnet for utendørsbruk. Disse ledningene må ikke være lettere enn PVC-isolerte ledninger i samsvar med 227 IEC 53, og de må være vannsikre. Ved bytte av ledning må det kun brukes godkjent ledning av typen H05 VV P med et sentralformet støpsel som passer til stikkontakter iht IEC 320. Hekksakser som brukes på forskjellige utendørsområder, må koples til med jordstrømsbrytere.
16. Kontroller at hekksaksen oppbevares på et sikkert sted etter bruk slik at knivbladet ikke kan berøres.
17. Under bruk av hekksaksen er det viktig at du holder den med begge hender, at du har et godt fotfeste og at du har nok plass rundt deg til å arbeide. Ingen mennesker, dyr eller gjenstander bør befinne seg innenfor arbeidsområdet. Ved valg av klippehøyde, pass på at knivbladet ikke berører bakken og at du kan betjene saksen fra et j sikkert sted.
18. Vær forsiktig ved flytting av hekksaksen. Før du bruker saksen for første gang, anbefales det at du i tillegg til å lese bruksanvisningen nøye også ber om å få den demonstrert av en spesialisert.
19. Kontroller alltid at alle beskyttelsesinnretningene og håndtakene er forsvarlig festet. Bruk aldri en hekksaks som ikke er i perfekt stand.

## 5. Symboler - illustrasjon og forklaring

### Veiledning til identifikasjonsplate

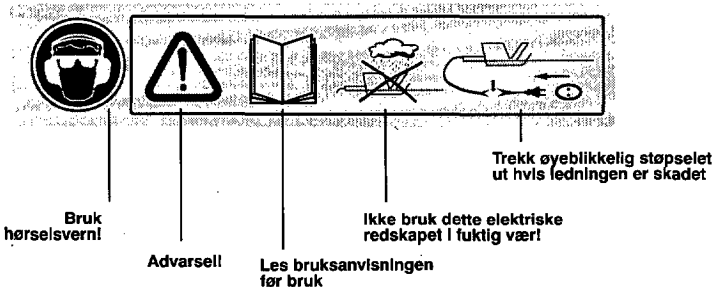

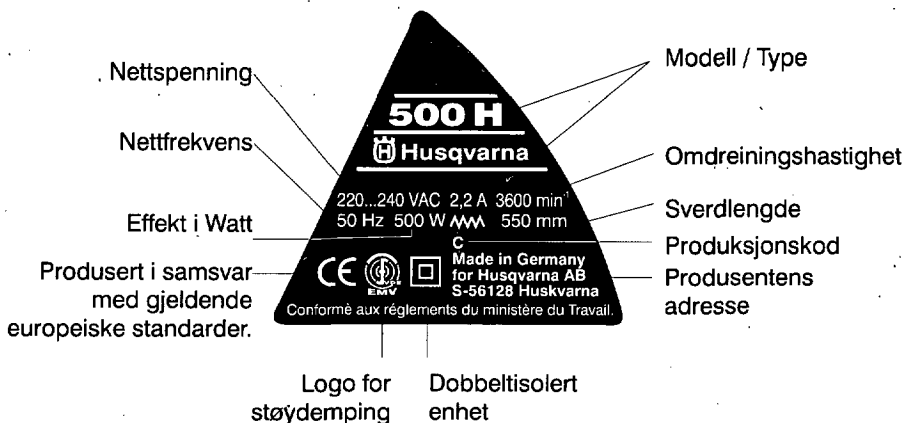

## 6. Før bruk

### Beskyttelsesskjerm (Fig. 1)

Løsne de to CM 6 x 12-skruene festet til bunnplaten. Fest vedlagte beskyttelsesskjerm til bunnplaten ved bruk av disse to skruene.

### Montering av bøylehåndtaket (Fig. 2)

Løsne de to iskrudde CM 6 x 16-skruene. Plasser bøylehåndtaket i sporet i hekksakshuset og bøy om nødvendig nederste del av håndtaket litt fra hverandre. Fest bøylehåndtaket ved å føre de to skruene gjennom hullene i håndtaket til gjengene i huset og skru til.

### Tilkopling av strøm

Hekksaksen må kun koples til et enfaset vekselstrømsuttak.

Hekksaksen er isolert i samsvar med klassifisering II av VDE 0740, og kan derfor koples til stikkontakter som ikke er jordat. Før bruk av saksen, kontroller at nettstrømmen tilsvarer driftsspenningen oppført på maskinens identifikasjonsplate.

### Jordstrømsbryter

Hekksakser som skal brukes på forskjellige utendørsområder må koples til en jordstrømsbryter.

### Sikring av skjøteledningen

Bruk kun skjøteledninger beregnet for utendørs bruk. Sikre koplingen mellom hekksaksens ledning og skjøteledningen ved hjelp av en løkke (Fig. 5).

Skjøteledninger på over 30 meter reduserer hekksaksens yteevne.

## **7. Forholdsregler ved bruk**

---

**Ikke bruk hekksaksen i regnvær eller til å klippe våte hekker.**

**Kontroller hekksaksens hovedledning og dens tilkopling hver gang maskinen startes for synlige tegn på skader (trekk ut støpselet). Ikke bruk en defekt ledning.**

### ***Hansker***

**Bruk beskyttelseshansker ved betjening av hekksaksen.**

## **8. Vedlikehold**

---

**Trekk alltid ut støpselet av stikkontakten før du utfører vedlikeholdsarbeid på saksen.**

Viktig: Rengjør og smør alltid knivbladene når hekksaksen har vært brukt over lengre tid. Dette vil i stor grad påvirke utstyrets levetid. Skadede deler på saksen må repareres øyeblikkelig på en forsvarlig måte.

Det anbefales å bruke miljøvennlig smøreolje til smøring av knivbladene (Fig. 6).

### ***Sliping av knivbladene***

Knivbladene trenger vanligvis ikke service, og det er ikke nødvendig å slippe dem dersom de brukes riktig. For å unngå skader forårsaket av knivblader når disse ikke er i bruk, bør et slipt knivblad oppbevares i det butte hylsteret (Fig. 4). Det er ikke mulig å slippe knivbladene uten først å åpne maskinen og sikkerhetsmekanismen. Sliping av knivblader bør derfor kun utføres på et serviceverksted.

### ***Skifting av knivbladene***

Korrekt montering av knivbladene er særdeles viktig for å sikre en problemfri drift og funksjon av knivbladenes ovennevnte sikkerhetsmekanisme. Skifting av knivblader bør derfor kun utføres på et serviceverksted.



## 9. Hvordan holde hekksaksen under bruk

Denne maskinen gjør det mulig å klippe og trimme busker og hekker på en enkel og komfortabel måte.

### Trimming av busker

- Unge skudd klipper man best med sirkelformede sagbevegelser.
- Eldre og mer solide hekker klipper man best med sirkelformede bevegelser.
- Fjern grener som er for tykke for hekksaksen med en sag.
- Hekkens sider bør klippes oppover med kvartsirkelformede bevegelser.

### Slik oppnår du en jevn høyde

- Fest en klippeline i ønsket høyde.
- Klipp jevnt over denne klippelinen.

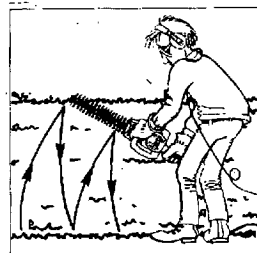
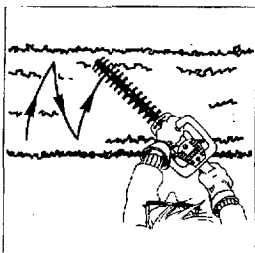

## 10. Sikkerhetsdetaljer (for optimal sikkerhet)

Med de 5 spesielle sikkerhetsdetaljene

Hekksaksen er utstyrt med tohånds-sikkerhetsbryter, hurtig knivbladstans, beskyttelsesskjerm, beskyttelsesskinne for knivblad samt støtbeskyttelse for å oppnå optimal sikkerhet.

### Tohånds-sikkerhetsbryter (Fig. 3)

For å starte hekksaksen må både tenningsbryteren i håndtaket (A) og bryteren i bøylehåndtaket (B) trykkes inn samtidig. Når en av bryterne slippes opp, stanser knivbladene øyeblikkelig.

### Hurtig knivbladstans

For å unngå kuttskader, stanser knivbladet i løpet av ca. 0,015 sekunder når en av de to bryterne slippes opp.

### Beskyttelsesskinne for knivblad (Fig. 4)

Knivbladets avstand fra knivhuset reduserer risikoen for skader forårsaket av uaktsom kroppskontakt.

### Beskyttelse mot støt (Fig. 4)

Den lange styreskinnen hindrer at ubehagelige støt (knivrekyl) overføres til brukeren som følge av at knivbladet kommer i kontakt med faste gjenstander (vegg, bakke etc.).

### Beskyttelsesanordning for drev

Hvis faste gjenstander setter seg fast i knivbladet og blokkerer for motoren, slå av hekksaksen øyeblikkelig, trekk støpselet ut av stikkkontakten og fjern gjenstanden før du gjenopptar arbeidet.

Hekksaksen er også utstyrt med en overbelastningsbryter som beskytter drevet mot mekaniske skader som følge av en eventuell blokkering av knivbladet.

## **11. Oppbevaring av hekksaksen etter bruk**

---

**Oppbevar hekksaksen på en slik måte at knivbladet ikke kan forårsake skader!**

Sett derfor på vedlagte hylse for å beskytte knivbladet.

For å beskytte knivbladet mot rust kan du henge hylsen på veggen og fylle den med 1 del olje (f.eks. motorolje av typen SAE 20) og 2 deler bensin. Plasser hekksaksen i hylsen sammen med knivbladene.

## **12. Garanti**

---

Uavhengig av produsentens garantiforpliktelser overfor brukeren som følge av kjøpsavtalen, kan vi tilby følgende garanti:

Garantiperioden er på 12 måneder og løper fra tidspunktet for kjøp av utstyret som fremgår av kjøpsdokumentene. Vi reparerer uten omkostninger alle driftsfeil som oppstår i løpet av garantiperioden dersom det kan påvises at de er et resultat av material- eller produksjonsfeil, og på betingelse av at maskinen er blitt brukt i samsvar med bruksanvisningen. I den forstand at det ikke finnes noe juridisk bindende ansvar, kan brukeren ikke gjøre krav på noe utover retten til reparasjon i samsvar med denne garantien. Porto og transportutgifter vil ikke bli refundert.

Overbelastning og feil bruk fritar produsenten fra ethvert garantikrav.

## **13. Reparasjonsservice**

---

Reparasjoner av elektriske redskaper bør kun utføres av godkjente elektrikere.

Når du sender maskinen til reparasjon, vennligst legg ved en beskrivelse av feilen.

## INNHOLDSFORTEGNELSE

1. Introduktion af hæktrimmeren .....	66
2. Generelle sikkerhedsforskrifter .....	66
3. Anvendelse .....	67
4. Sikkerhedsinstruktioner .....	67
5. Pictogramillustration og forklaring Guide til mærkeplade .....	68
6. Inden trimmeren tages i brug .....	69
7. Instruktioner om brug af udstyret .....	70
8. Service .....	70
Filing af knivene .....	70
Udskiftning af knivene .....	70
9. Hvordan man holder hæktrimmeren .....	71
Trimming af hække .....	71
Trimming af toppen .....	71
10. Sikkerhedssudstyr (for optimal sikkerhed) .....	71
To-grebsafbryder .....	71
Hurtig knivstop .....	71
Klingeværn .....	71
Støddæmper .....	71
Beskyttelse af gear .....	71
11. Opbevaring af trimmeren efter brug .....	72
12. Garanti .....	72
13. Reparationservice .....	72
14. Overensstemmelseserklæring .....	90
15. Explosionsbillede .....	92
16. Reservedelsliste .....	93

## 1. Introduktion af hæktrimmeren

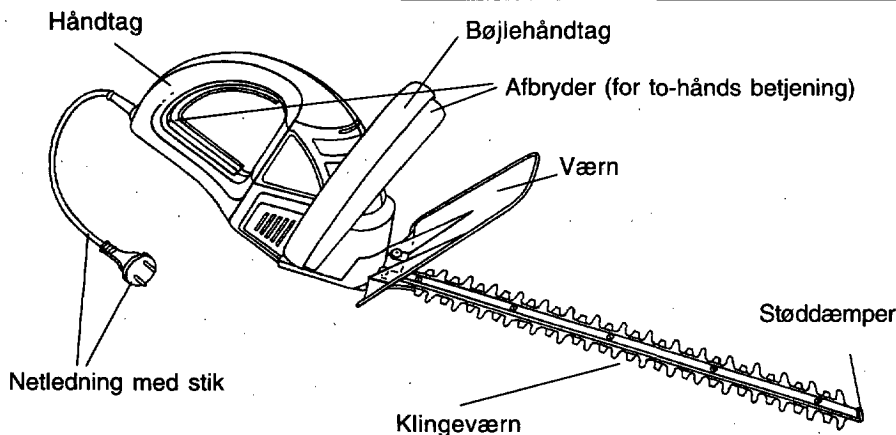

Tekniske data		HS 460 SQ/4	HS 550 SQ/4	HS 660 SQ/4
Forsyningspænding	VAC	220...240	220...240	220...240
Nominelt forbrug	W	500	500	500
Udgangseffekt	W	250	250	250
Nominel strøm	A	2,2	2,2	2,2
Sikkerhedssikring	A	16,0	16,0	16,0
Slaghastighed o/m	min <sup>-1</sup>	3600	3600	3600
Skærelængde	mm	460	550	660
Skæretykkelse	mm	22	22	22
Vægt (uden ledning)	kg	3,1	3,3	3,5
Lydeffektniveau:		99,0 dB (A)		
Lydtryksniveau:		92,5 dB (A)		
Vibration:		6,77 m/s <sup>2</sup>		

## 2. Generelle sikkerhedsforskrifter

Information i henhold til regulativ 3, GSGV om Maskinstøj:  
Lydtryksniveauet på arbejdssteder kan overskride 65 dB (A). Operatøren skal i disse tilfælde have beskyttelse mod sødjen (d.v.s. bære høreværn).  
Interferensdæmpning i henhold til EN 55014 og EN 60555 (VDE 0875)

**Ret til ændringer i de tekniske data forbeholdes.**

Hæktrimmeren er konstrueret i henhold til de seneste forskrifter i DIN 57740/VDE 0740 og HD 400-1 og HD 400-3 og overholder gældende lovbestemmelser samt VDE 0700, EN 60335, 73/23 EEC, 93/68 EEC, 89/EEC og 93/44 EEC.

### Generelle sikkerhedsforskrifter

Brug af hæktrimmeren indebærer altid en vis risiko for ulykker. Bemærk derfor venligst de relevante sikkerhedsinstruktioner.

### 3. Anvendelse

---

Maskinen er konstrueret i henhold til den seneste teknologi og de seneste tekniske bestemmelser om sikkerhed. Trods dette kan brug af maskinen indebære fare for tredje person, og kan volde skader på både maskinen og andre objekter.

Brug denne maskine på en sikker og forsvarlig måde og hold maskinen i teknisk god stand i henhold til forskrifterne! Eventuelle fejl, som kan påvirke en sikker anvendelse, skal umiddelbart afhjælpes!

Maskinen er kun beregnet til trimning af hække. Enhver anden anvendelse er ikke tilladt. Producenten/forhandleren påtager sig intet ansvar for enhver personskade og/eller maskinskade, som skyldes uhensigtsmæssigt brug. Brugeren hæfter alene for risikoen!

Sikker anvendelse af maskinen betyder også overholdelse af instrukserne i betjeningsvejledningen og overholdelse af instrukser angående service og vedligeholdelse. Hav altid betjeningsvejledningen med, når maskinen betjenes!

### 4. Sikkerhedsinstruktioner

---

1. Tag altid stikket ud af kontakten inden der udføres arbejde med trimmeren, inden rengøring og inden maskinen flyttes.
2. Brug af trimmere betyder altid en vis risiko for ulykker.  
**Bemærk: Fare! Roterende maskine.**
3. Hæktrimmeren skal altid holdes med begge hænder.
4. Inden maskinen tages i brug, skal arbejdsområdet renses for alle fremmede objekter (f.eks. sten), og man skal holde øje med genstande under arbejdets gang! Hvis maskinen sætter sig fast, f.eks. i tykke grene, slukker man og tager stikket ud, inden man undersøger og tager trimmeren løs. Vær særlig forsigtig, når der tændes for maskinen igen.
5. Kontroller ledningen og alle tilslutninger med hensyn til skader, inden maskinen tages i brug (stikket skal være ude). Brug ikke en defekt ledning.
6. Hold ledningen borte fra klippeområdet.
7. Brug ikke trimmeren i fugtigt vejr og klip ikke våde hække.
8. Bær trimmeren i håndtagene og hold hænderne borte fra kniven.
9. I henhold til gældende lovbestemmelser, må kun personer over 17 år arbejde med hæktrimmer. Unge over 16 år må udføre arbejde under en voksen persons opsyn.
10. Vi anbefaler brug af sikkerhedstøj ved arbejde med trimmeren, og at øjne, ører, hår, hænder og fødder er helt beskyttet. Man bør også bære beskyttelseshandsker.
11. Når hæktrimmeren er slukket, og inden man udfører rengøring, skal man kontrollere, at motoren ikke kan startes utilsigtet med afbryderen.
12. Kontroller regelmæssigt skæreudstyret med hensyn til slitage. Hvis der opstår skader, skal knivudstyret have en fagmæssig reparation.
13. Vær opmærksom på dit ansvar som bruger at holde øje andre personer i arbejdsområdet.

14. Trimmeren skal være forsvarligt kontrolleret og vedligeholdt. Hvis knivene bliver beskadiget, skal de kun udskiftes i par. Hvis der sker skade som følge af et slag, skal en specialist kontrollere maskinen.
15. Brug kun forlængerledninger, der er godkendt for udendørs brug. Disse ledninger må ikke være lettere en PVC-beklædte ledninger, der overholder 227 IEC 53. De skal være beskyttet mod vandstænk. Hvis ledningen skal udskiftes, udskiftes den kun med godkendte ledninger H05 VV P med et stik, der passer til kontakten i henhold til IEC 320. Udstyr, som skal bruges forskellige steder udendørs, skal være tilsluttet med en sikkerhedsafbryder.
16. Kontroller, at udstyret opbevares på en forsvarlig måde efter brug, således at knivene ikke kan berøres.
17. Hold trimmeren sikkert i begge hænder, når den bruges, og stå sikkert og således, at du har et tilstrækkeligt stort arbejdsområde. Der må ikke opholde sig mennesker, dyr eller findes genstande inden for arbejdsområdet. Vælg skærehøjden, så knivene ikke får kontakt med jorden, og således, at du kan bruge trimmeren på en sikker måde.
18. Vær forsigtig ved transport af maskinen. Når du bruger trimmeren første gang, anbefaler vi, at du ud over at læse betjeningsvejledningen, tager kontakt med en ekspert for at få en praktisk demonstration.
19. Sørg altid for, at alt sikkerhedsudstyr og håndtag passer. Brug aldrig en maskine, som ikke er komplet.

## 5. Piktogramillustration og forklaring

### Guide til mærkeplade

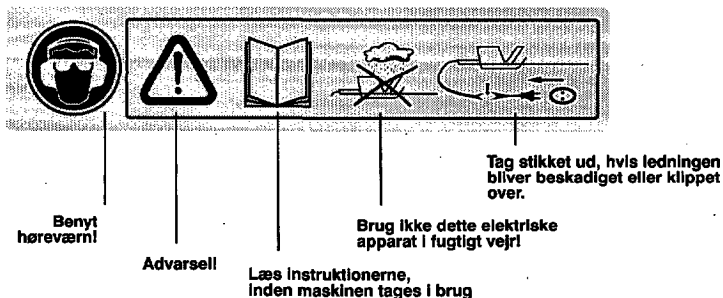

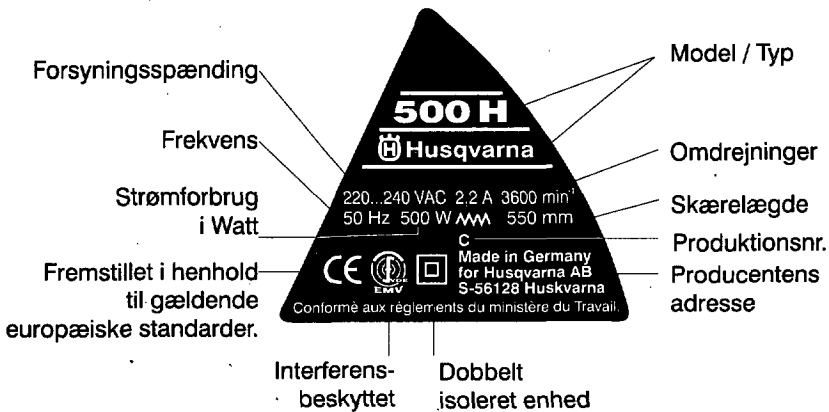

## 6. Inden trimmeren tages i brug

### Beskyttelsesdæksel (Fig. 1)

Løsn de to CM 6 x 12 skruer i bundpladen og fjern dem. Beskyttelsesdækslet monteres på pladen med disse to skruer.

### Monter bøjlehåndtaget (Fig. 2)

Løsn de to indskruede CM 6 x 16 skruer og fjern dem. Monter bøjlehåndtaget i hullet i hæktrimmerens dæksel og del forsigtigt de nederste ender af håndtaget, hvis nødvendigt. Monter bøjlehåndtaget ved at føre de to skruer gennem hullerne i håndtaget og skrue dem fast i dækslets gevind.

### Tilslutning af strøm

Maskinen kan kun tilsluttes enfaset vekselstrøm.

Maskinen er afskærmet i henhold til klassifikation II i VDE 0740 og kan derfor tilsluttes kontakter uden jordforbindelse. Inden maskinen tages i brug, skal man kontrollere, at den tilsluttede strøm svarer til den på mærkepladen angivne strøm.

### Sikkerhedsafbryder

Maskiner, der skal bruges udendørs på forskellige steder, skal tilsluttes en sikkerhedsafbryder.

### Fastgøring af forlængerledning

Brug kun forlængerledninger, der er beregnet til udendørs brug. Fastgør maskinens ledning til forlængerledningen ved hjælp af en løkke (Fig. 5).

Forlængerledninger, der er længere end 30 m, nedsætter maskinens effekt.

## ***7. Instruktioner om brug af udstyret***

---

**Brug ikke trimmeren i regn eller til at klippe våde hække!**

**Kontroller hæktrimmerens ledning og dens tilslutning for at opdage skader, inden den tages i brug! (Tag stikket ud). Brug ikke en defekt ledning.**

**Handsker**

**Beskyttelseshandsker skal bæres, når man benytter trimmeren.**

## ***8. Service***

---

**Tag altid stikket ud, inden der udføres arbejde på maskinen!**

Vigtigt: Efter længere tid brug af hæktrimmeren, skal man altid rengøre og smøre knivene ind med olie. Dette vil forlænge maskinens levetid betydeligt. Beskadiget skæreudstyr skal altid umiddelbart repareres.

Knivene kan gerne indsmøres med en miljøvenlig olie (Fig. 6).

### ***Filing af knivene***

Knivene behøver normalt ingen vedligeholdelse og behøver ikke at files, hvis udstyret bruges korrekt. For at forebygge skader forårsaget af knivene, bør man dække knivene med et værn, når maskinen ikke er i brug (Fig. 4). Knivene kan ikke files uden at maskinen og sikkerhedsmekanismen åbnes. Filingen kan derfor kun udføres af et serviceværksted.

### ***Udskiftning af knivene***

Kun hvis knivene installeres korrekt, kan der gives garanti for en problemfri drift og funktion af de ovennævnte sikkerhedsanordninger. Udskiftning af knivene skal derfor kun udføres af et serviceværksted



## 9. Hvordan man holder hæktrimmeren

Denne maskine giver dig mulighed for at trimme buske og hække på en enkel måde.

### Trimning af hække

- Unge skud klippes bedst i en fejende savebevægelse.
- Ældre og kraftigere hække klippes bedst med fejende bevægelser
- Grene, som er for tykke for hæktrimmeren, saves af med en sav.
- Hækkens sider klippes skråt opad.

### Hvordan man får en jævn højde

- Spænd en snor i rette højde.
- Skær lige over denne snor.

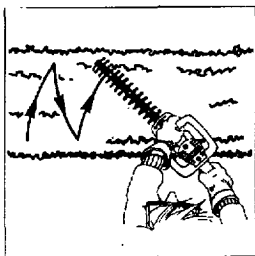

## 10. Sikkerhedsudstyr (for optimal sikkerhed)

### 5 Specielle egenskaber

**To-grebsafbryderen, hurtig knivstop, beskyttelsesdækslet, klingeværn og støddæmper** medvirker til at til give en optimal sikkerhed.

#### To-grebsafbryder (Fig. 3)

For at starte hæktrimmeren skal man trykke afbryderen i håndtag (A) ind samtidigt som afbryderen i bøjlehåndtaget (B). Så snart en af de to afbrydere slippes, stopper kniven øjeblikkeligt.

#### Hurtig knivstop

For at undgå skæreskader, stopper kniven på ca. 0,015 sekund, når en af de to afbrydere slippes.

#### Klingeværn (Fig. 4)

Beskyttelsen af kniven med klingeværnet reducerer risikoen for skader ved utilsigtet kropskontakt.

#### Støddæmper (Fig. 4)

Den forlængede styrestang forebygger, at der overføres ubehagelige stød (kast) til brugeren ved kontakt med faste genstande (mure, jorden o.lign.).

#### Beskyttelse af gear

Hvis der fanges faste genstande i knivene og blokerer motoren, stopper man maskinen øjeblikkeligt og tager stikket ud af kontakten, fjerner genstanden og fortsætter med arbejdet. Udstyret er også udstyret med en overbelastningsbeskyttelse, som beskytter gearret mod mekaniske skader, hvis knivene sætter sig fast.

## **11. Opbevaring af trimmeren efter brug**

---

**Opbevar hæktrimmeren på en sådan måde, at knivene ikke kan forårsage skade.**

For at opnå dette, anbringer man den medfølgende beskyttelse over knivene. For at beskytte knivene mod rust kan man hænge beskyttelsen på en væg og fylde den med en blanding af en del olie (f.eks. motorolie SAE 20) og to dele benzin. Indsæt hæktrimmeren med kniven i beskyttelsen.

## **12. Garanti**

---

Ud over gældende garanti mellem forhandler og forbruger i henhold til købekontrakten, vil vi give følgende garanti:

Garantiperioden er 12 måneder efter købet af maskinen i henhold til kvittering. Vi vil inden for garantiperioden gratis afhjælpe alle funktionsfejl, som kan henføres til fejl i materialer eller produktion, forudsat udstyret har været brugt i overensstemmelse med betjeningsvejledningen. Ethvert andet krav fra slutbrugeren end ovennævnte vil ikke blive imødekommet i kraft af denne garanti, med mindre det er foreskrevet i loven.

Porto og transportomkostninger tilbagebetales ikke.

Overbelastning og forkert brug ophæver producentens garanti.

## **13. Reparationservice**

---

Reparation af elektrisk udstyr må kun udføres af faguddannet elektriker.

# S

## INNEHÅLL

1. Introduktion av häckklipparen .....	74
2. Allmänna säkerhetsanvisningar .....	74
3. Tillämpning .....	75
4. Säkerhetsanvisningar .....	75
5. Piktogram - illustration och förklaring Vägledning till märkplåten .....	76
6. Före användning .....	77
7. Anvisningar för användning .....	78
8. Service .....	78
Slipning av knivar .....	78
Byte av knivar .....	78
9. Hur man håller häckklipparen under användning .....	79
Klippa häckar .....	79
Putsa toppen .....	79
10. Säkerhetsanordningar (för bästa säkerhet) .....	79
Säker klippning med tvåhandsfattning .....	79
Snabbstopp av kniven .....	79
Skyddsskena för kniven .....	79
Slagskydd .....	79
Drevskyddsanordning .....	79
11. Förvaring av Häckklipparen efter användning .....	80
12. Garanti .....	80
13. Reparation och service .....	80
14. Förklaring om överensstämmelse .....	91
15. Sprängskiss .....	92
16. Lista över reservdelar .....	93

## 1. Introduktion av häckklipparen

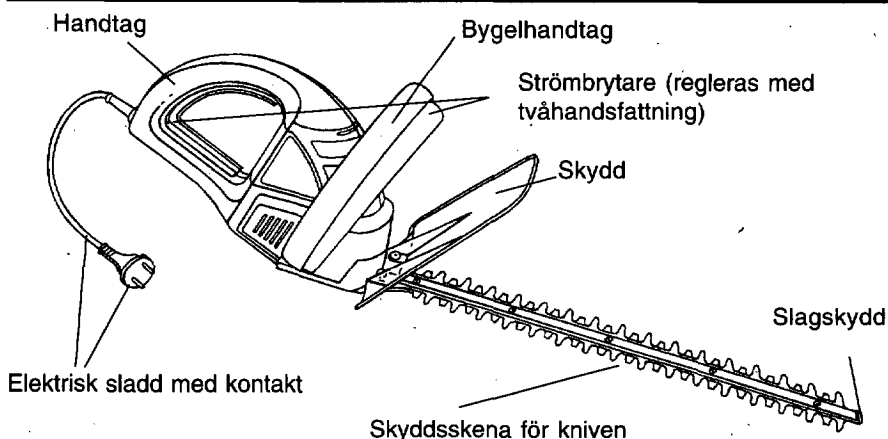

Tekniska data		HS 460 SQ/4	HS 550 SQ/4	HS 660 SQ/4
Spänning	VAC	220...240	220...240	220...240
Märkeffekt	W	500	500	500
Uteffekt	W	250	250	250
Märkström	A	2,2	2,2	2,2
Nätsäkring	A	16,0	16,0	16,0
Varvtal	min <sup>-1</sup>	3600	3600	3600
Klipplängd	mm	460	550	660
Klipptjocklek	mm	22	22	22
Vikt	kg	3,1	3,3	3,5

Ljudeffektnivå: 99,0 dB (A)  
Ljudtrycksnivå: 92,5 dB (A)  
Vibration: 6,77 m/s<sup>2</sup>

## 2. Allmänna säkerhetsanvisningar

Information om bestämmelse för maskinbuller 3, GSGV: ljudtrycksnivån på arbetsplatsen kan överstiga 65 dB (A). I sådana fall behöver användaren hörselskydd.

### Störningsskyddad i enlighet med EN 55014 och EN 60555 (VDE 0875).

Vi förbehåller oss rätten att ändra de tekniska specifikationerna.

Häckklipparna är konstruerade efter de senaste bestämmelserna i enlighet med DIN 57740/VDE 0740 och Coneleg HD 400-1 och HD 400-3 och överensstämmer helt med bestämmelserna för apparatsäkerhet samt VDE 0700, EN 60335, 72/23 EEC, 93/68 EEC, 89/EEC och 93/44 EEC.

### Allmänna säkerhetsanvisningar

Användning av häckklipparen innebär alltid en risk för olyckor, följ därför de relevanta olycksförebyggande anvisningarna.

### **3. Tillämpning**

---

Maskinen har konstruerats enligt senaste teknik och i enlighet med vedertagna tekniska säkerhetsbestämmelser. Ändå kan användning av maskinen innebära risker för användaren eller annan person, även maskinen eller andra föremål kan skadas. Använd maskinen på ett säkerhetsmedvetet sätt för lämpliga uppgifter endast i tekniskt perfekt skick och med vederbörlig hänsyn till bruksanvisningen! Rätta omedelbart till eller låt rätta till fel som skulle kunna påverka säkerheten på ett olyckligt sätt!

Maskinen är avsedd endast för häckklippning. Om man använder den för andra ändamål, är det en felaktig användning. Tillverkaren/leverantören fransäger sig ansvar för skador till följd av oriktig användning. Denna risk är helt och hållet användarens ansvar.

Korrekt användning av maskinen innebär även att man följer bruksanvisningen och anvisningar för service och underhåll.

Ha alltid bruksanvisningen nära till hands under användningen!

### **4. Säkerhetsanvisningar**

---

1. Dra alltid ut kontakten ur uttåget, innan du utför något arbete på utrustningen, före rengöring och innan du flyttar utrustningen.
2. Det innebär alltid en risk när man använder häckklippare.  
**OBS Fara! Roterande verktyg!**
3. Häckklipparen bör alltid hållas med båda händerna.
4. Innan man använder utrustningen, bör man rensa arbetsområdet från främmande föremål (t ex stenar). Man bör även hålla ögonen öppna för främmande föremål under användningen av maskinen! Om maskinen kör fast t ex i tjocka grenar, bör man slå av maskinen och dra ur kontakten ur uttåget, innan man undersöker och rättar till orsaken till fastköringen. Var särskilt försiktig när maskinen slås på igen.
5. Kontrollera sladden och alla anslutningar om det finns några synliga fel, innan maskinen används (kontakten utdragen). Använd inte en skada sladd.
6. Håll sladden borta från klippområdet.
7. Använd inte häckklipparen i fuktigt väder och använd den inte till att klippa fuktiga häckar.
8. Bär häckklipparen i dess handtag och håll händerna borta från knivarna.
9. Enligt gällande branschbestämmelser för jordbruks- och trädgårdsarbete får personer över 17 år arbeta på egen hand med elektriska häckklippare. Personer över 16 år får använda häckklipparen, om arbetet utförs under övervakning från vuxna.
10. Vi rekommenderar att man bär säkerhetskläder under arbetet och att ögon, öron, hår, händer och fötter är ordentligt skyddade. Skyddshandskar bör också bäras.
11. När häckklipparen har slagits av och före rengöring, bör man se till att motorn inte kan slås på oavsiktligt genom att man kommer åt brytarspärren.
12. Kontrollera regelbundet om klippenheten har skadats. Om man hittar en skada, bör klippenheten repareras på korrekt sätt.

13. Som användare bör man vara medveten om sitt ansvar gentemot andra som befinner sig i arbetsområdet.
14. Häckklipparen måste kontrolleras ordentligt och service måste utföras. Om knivarna skadas, bör de endast bytas parvis. Om skadan har uppstått till följd av en stöt, är det viktigt att en specialist undersöker maskinen.
15. Använd endast förlängningssladdar som har godkänts för användning utomhus. Dessa sladdar får inte vara lättare än PVC-överdragen sladd enligt 227 IIEC 53. De måste vara skyddade för vattenspray. Om sladden måste bytas, ersätt den då endast med en godkänd sladd HO5 VV P med centralt formad kontakt som passar i uttag enligt EEC 320. Utrustning som kommer att användas på olika platser utomhus måste anslutas med jordströmsbrytare.
16. Se till att utrustningen förvaras på ett säkert sätt efter användning, så att kniven inte kan vidröras.
17. När utrustningen används, bör den hållas med båda händerna. Stå stadigt och se till att du har tillräckligt stort arbetsområde. Det bör inte finnas människor, djur eller föremål inom arbetsområdet. Välj klipphöjd så att kniven inte kommer i kontakt med marken och så att man kan använda utrustningen från en säker plats.
18. Var försiktig vid transport av utrustningen. När man ska använda utrustningen för första gången bör man läsa bruksanvisningen men även be en expert att visa hur man använder den.
19. Se alltid till att skyddsanordningar och handtag är korrekt monterade. Försök aldrig använda en ofullständig maskin.

## 5. Piktogram - illustration och förklaring

### Vägledning till märkplåten

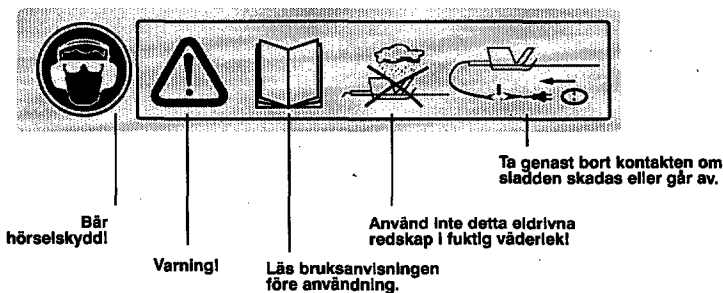

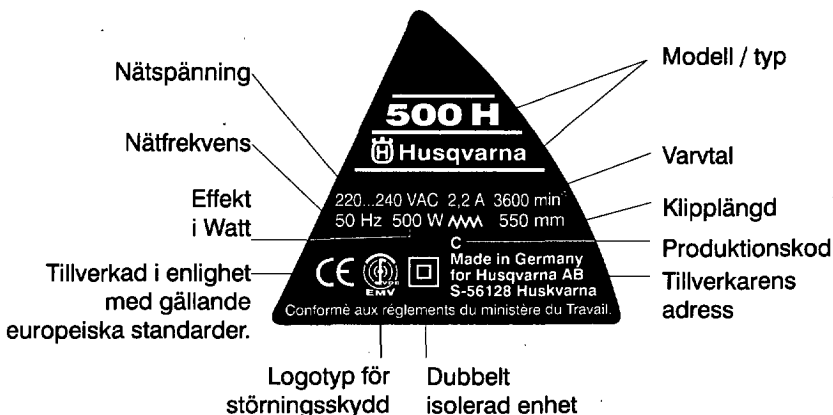

## 6. Före användning

### Skyddskåpa (Fig. 1)

Lossa och ta bort de två CM 6 x 12 skruvar som finns i basplattan. Den bifogade skyddskåpan bör monteras på basplattan med dessa två skruvar.

### Montering av bygelhandtaget (Fig. 2)

Lossa och ta bort de två inskruvade skruvarna CM 6 x 16. För in bygelhandtaget i urtaget i häckklipparens hus och dra isär handtagets nedre ändar något, om det skulle behövas. Fäst in bygelhandtaget genom att sätta in de två skruvarna i hålen i handlaget till gångorna i huset och dra åt.

### Elanslutning

Maskinen kan anslutas endast till 1-fas växelström. Maskinen är skyddsisolerad i enlighet med klassificeringen 11 av VDE 0740 och kan därför anslutas till uttag utan jordanslutningar. Före användning av maskinen se till att nätströmmen stämmer överens med driftspänningsdata på maskinens märkplåt.

### Jordströmsbrytare

Maskiner som används på olika ställen utomhus måste anslutas till en jordströmsbrytare.

### Säkring av förlängningssladden

Använd endast förlängningssladdar som lämpar sig för utomhusanvändning. Säkra utrustningens sladd till förlängningssladden med en ögla (fig. 5).

Förlängningssladdar som är längre än 30 m reducerar maskinens prestanda.

## **7. Anvisningar för användning**

---

**Använd inte häckklipparen i regn eller att klippa fuktiga häckar med! Kontrollera om det finns synliga skador häckklipparens sladd och dess anslutning före all användning! Dra ur elkontakten. Använd inte en felaktig sladd.**

### **Handskar**

Man måste använda skyddshandskar när häckklipparen används.

## **8. Service**

---

**Dra alltid ut kontakten ur uttåget innan arbete på klipparen påbörjas.**

Viktigt! Rengör alltid knivarna efter långvarig användning av klipparen. Det förlänger utrustningens livslängd. Skadade delar på klipparen måste omedelbart repareras på rätt sätt. Knivarna bör oljas in med ett miljövänligt smörjmedel (fig. 6).

### **Slipa knivarna**

Knivarna behöver i allmänhet ingen service och kräver inte slipning, om de används på rätt sätt. För att förhindra skador av knivarna, när de inte används, bör en slipad kniv förvaras i det trubbiga fodralet (fig. 4). Knivarna kan inte slipas av användaren utan att man öppnar utrustningen och säkerhetsmekanismen. Endast en specialistverkstad kan därför slipa knivarna.

### **Byta knivarna**

Endast en korrekt montering av knivarna garanterar en problemfri drift och funktion med den säkerhetsanordning som nämns ovan. Byte av knivar bör alltså överlåtas till en specialistverkstad.



## 9. Hur man håller häckklipparen under användning

Med denna utrustning kan du klippa och trimma buskar och häckar lätt och bekvämt.

### Klippa häckar

- Unga skott klipper man bäst med en sågrörelse.
- Äldre och starkare häckar klipper man bäst med en lie-rörelse.
- Grenar som är för tjocka för häckklipparen, bör kapas med en såg.
- Häckens sidor bör klippas uppåt i en kvartscirkelrörelse.

### Jämn klippning på höjden

- Sätt fast en riktråd i önskad höjd.
- Klipp jämnt ovanför denna riktråd.

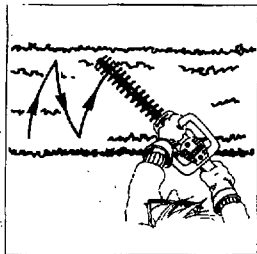

## 10. Säkerhetsanordningar (för bästa säkerhet)

Med de 5 specialegenskaperna

Den tvåhandsfattade säkerhetsbrytaren, snabbstoppet av kniven, skyddskåpan, knivens skyddsskena och slagskyddet är monterade för att ge häckklipparen bästa möjliga säkerhet.

### Säkerhetsbrytare med tvåhandsfattning (fig. 3)

När man startar häckklipparen, måste man samtidigt trycka på brytarspaken i handlaget (A) och strömbrytaren i bygelhandtaget (B). Så snart en av dessa brytare släpps upp, stoppar häckklipparens knivar omedelbart.

### Snabbstopp av kniven

För att undvika skärskador stoppar kniven på ca 0,015 sek, när någon av brytarna släpps UPP.

### Skyddsskena för kniven (fig. 4)

Knivens avstånd från knivhuset reducerar risken för skador på grund av oavsiktlig kroppskontakt.

### Slagskydd (fig. 4)

Den utsträckta styrskenan förhindrar att obehagliga stötar (knivrekyl) överförs till användaren till följd av sammanstötning med solida föremål (vägg, mark, etc.).

### Drevskyddsanordning

Om fasta föremål fastnar i kniven och får motorn att köra fast, dra ut kontakten ur uttåget, ta bort föremålet och fortsätt arbetet.

Utrustningen är även försedd med en överbelastningsbrytare, som skyddar dreven mot mekanisk skada om kniven skulle kärva fast.

## **11. Förvaring av häckklipparen efter användning**

---

### **Förvara häckklipparen på ett sådant sätt att kniven inte kan vålla skada!**

För att uppnå detta placera det medlevererade fodralet över kniven.

För att skydda kniven mot korrosion kan man hänga fodralet på en vägg och fylla det med en blandning av 1 del olja (t ex motorolja SAE 20) och 2 delar bensin. För in häckklipparen med sina knivar i fodralet.

## **12. Garanti**

---

Oberoende av leverantörens garantiåtaganden gentemot slutanvändaren till följd av köpet erbjuder vi följande garanti:

Garantiperioden är tolv månader och löper från tidpunkten för köpet av utrustningen som framgår av köpehandlingarna. Vi rättar gratis till alla driftfel som uppkommer inom garantiperioden och som kan påvisas vara en följd av material- eller produktionsfel, förutsatt att utrustningen har använts i enlighet med bruksanvisningen. Försåvitt det inte finns tvingande ansvar enligt lagen, kan slutanvändaren inte göra anspråk på någonting utöver rätten till rättelse enligt denna garanti. Kostnader för porto och transport ersätts inte.

Överbelastning och felaktig användning friar tillverkaren från alla garantianspråk.

## **13. Reparation och service**

---

Reparationservice Reparationer på elektriska redskap bör utföras endast av fackmän.

## SISÄLLYSLUETTELO

1. Pensasleikkurin esittely .....	82
2. Yleiset turvaohjeet .....	82
3. Käyttötarkoitus .....	83
4. Turvaohjeet .....	83
5. Symbolien selitykset Arvokilen tiedot .....	84
6. Ennen käyttöä .....	85
7. Käyttöohjeet .....	86
8. Huolto .....	86
Terien teroitus .....	86
Terien vaihto .....	86
9. Työskentelyasento pensasleikkuria käytettäessä .....	87
Pensaiden katkaisu .....	87
Latvojen trimmaus .....	87
10. Turvalaitteet .....	87
Kaksoisturvakytkin .....	87
Terän pikapysäytys .....	87
Terän turvakisko .....	87
Takapotkusuoja .....	87
Vaihteiston ylikuormitussuoja .....	87
11. Pensasleikkurin säilytys .....	88
12. Takuu .....	88
13. Korjaukset .....	88
14. Vaatimustenmukaisuusvakuutus .....	91
15. Räjähdytyskuva .....	92
16. Varaosaluettelo .....	93

# 1. Pensasleikkurin esittely

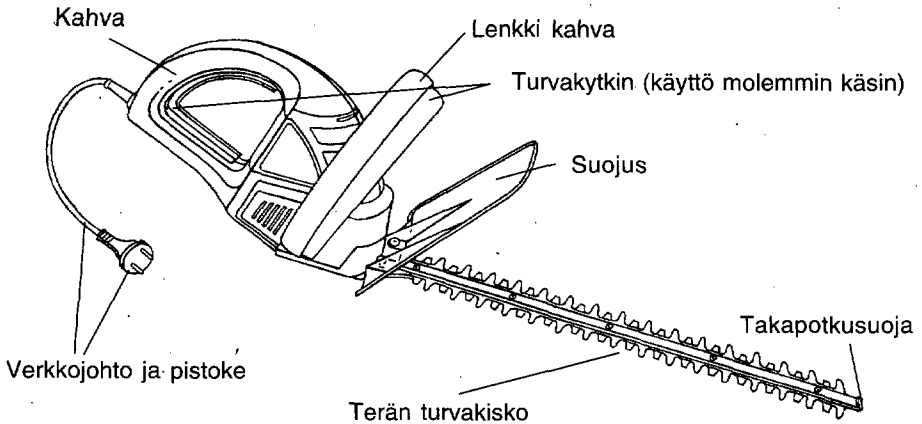

Tekniset tiedot		HS 460 SQ/4	HS 550 SQ/4	HS 660 SQ/4
Käyttöjännite	VAC	220...240	220...240	220...240
Nimelliskulutus	W	500	500	500
Teho	W	250	250	250
Nimellisvirta	A	2,2	2,2	2,2
Verkkosulake	A	16,0	16,0	16,0
Iskutiheys	min <sup>-1</sup>	3600	3600	3600
Leikkuupituus	mm	460	550	660
Leikkuupaksuus	mm	22	22	22
Paino (ilman verkkojohtoa)kg		3,1	3,3	3,5
Äänentehotaso:		99,0 dB (A)		
Äänenpainetaso:		92,5 dB (A)		
Täriinä:		6,77 m/s <sup>2</sup>		

## 2. Yleiset turvaohjeet

Koneen melutietoja koskeva säännös 3, GSGV: äänenpainetaso työpaikalla voi ylittää 65 dB (A). Käyttäjän on suojauduttava melulta (esim. kuulonsuojaimia käyttämällä).

Häiriönpisto standardien EN 55014 ja EN 60555 (VDE 0875) mukaisesti.

### Pidätämme oikeuden teknisten tietojen muuttamiseen.

Pensasleikkurit on suunniteltu noudattaen standardien DIN 57740/VDE 0740 ja Coneleg HD 400-1 sekä HD 400-3 voimassa olevia vaatimuksia ja ne täyttävät kaikilta osiltaan laitteiden turvallisuudesta annetut lakisääteiset määräykset sekä standardien VDE 0700, EN 60335, 73/23 EEC, 93/68 EEC, 89/EEC ja 93/44 EEC vaatimukset.

### Yleiset turvaohjeet

Pensasleikkurin käyttöön liittyy aina onnettomuusvaara. Tapaturmien ehkäisemiseksi on noudatettava annettuja turvaohjeita.

### 3. Käyttötarkoitus

---

Koneen suunnittelussa on hyödynnetty uusinta teknologista tietoa ja huomioitu voimassa olevat turvamääräykset. Tästä huolimatta laitteen käytöstä voi aiheutua käyttäjälle ja ulkopuolisille henkilövahinkoja sekä esinevahinkoja laitteelle tai muille esineille.

Käytä konetta turvallisesti sille tarkoitettuun käyttökohteisiin, pidä kone teknisesti täysin kunnossa ja noudata käyttöohjeita! Korjaa tai korjauta kaikki turvallisuutta vaarantavat viat välittömästi!

Kone on tarkoitettu vain pensasaitojen trimmaukseen. Mikäli sitä käytetään muihin tarkoituksiin, katsotaan käyttö ohjeiden vastaiseksi. Valmistaja/toimittaja ei ole vastuussa n-fistään ohjeiden vastaisesta käytöstä johtuvista tapaturmista ja/tai vahingoista. Vastuu vahingoista on tällöin yksinomaan käyttäjänä.

Koneen asianmukainen käyttö tarkoittaa myös sen käyttöohjeiden sekä huolto- ja kunnossapitoohjeiden noudattamista.

Pidä käyttöohjeet aina saatavilla käytön aikana!

### 4. Turvaohjeet

---

1. Irrota pistoke pistorasiasta ennen kuin huollat, korjaat, puhdistat tai siirrät konetta.
2. Pensasleikkurin käyttöön liittyy onnettomuusvaara.  
Huom: Vaara! Pyörivä koneisto.
3. Pensasleikkuria on aina käytettävä molemmin käsin.
4. Ennen koneen käyttämistä puhdista työalueelta kaikki vieraat esineet (esim. kivet) ja varo, ettei kone osu nähin! Jos kone juuttuu kiinni esim. paksuihin oksiiin, katkaise virta ja irrota pistoke pistorasiasta, ennen kuin tutkit ja korjaat käyttöhäiriön syy. Ole erityisen varovainen käynnistäessäsi koneen uudestaan.
5. Tarkasta (pistoke irrotettuna) verkkojohto ja kaikki liitännät näkyvien vaurioiden varalta, ennen kuin alat käyttää konetta. Älä käytä viallista verkkojohtoa.
6. Siirrä verkkojohto pois työalueelta.
7. Älä käytä pensasleikkuria kostealla ilmalla äläkä leikkaa sillä märkiä pensaita.
8. Kanna pensasleikkuria kahvasta ja pidä kädet kaukana leikkuuteristä.
9. Agricultural Trade Associationin säännösten mukaan sähkökäyttöisiä pensasleikkureita saavat käyttää vain 17 vuotta täyttäneet henkilöt. Lisäksi käyttö on sallittu vanhempien ohjauksessa 16 vuotta täyttäneille henkilöille.
10. Käytön aikana on suositeltavaa käyttää turva-asusteita ja suojata huolellisesti silmät, korvat, hiukset, kädet ja jalat. Lisäksi on käytettävä suojakäsineitä.
11. Varmista kaasuliipasimen varmistimella pensasleikkurin virran katkaisun jälkeen ja ennen puhdistustoimenpiteitä, ettei moottori pääse käynnistymään tahattomasti.
12. Tarkasta terälaitte säännöllisesti vaurioiden varalta. Jos terälaitteessa havaitaan vaurioita, ne on korjattava huolellisesti.

13. Muista, että olet käyttäjänä vastuussa muista työalueella oleskelevista henkilöistä.
14. Pensasleikkuri on tarkastettava ja huollettava huolellisesti. Jos terät vaurioituvat, ne on vaihdettava aina pareittain. Jos terät ovat vaurioituneet iskusta, ne on annettava asiantuntijan tarkastettavaksi.
15. Käytä vain ulkokäyttöön hyväksytyjä jatkojohtoja. Jatkojohtojen on täytettävä standardin 227 IEC 53 määräykset. Niiden on oltava suojattuja vesisuihkuilta. Alkuperäisjohdon tilalle saa vaihtaa vain hyväksytyt HO5 VVP -johdon, joka on varustettu standardin IIEC 320 mukaisiin pistorasioihin sopivalla pistokkeella. Erilaisissa ulkotiloissa käytettävä kone on liitettävä jäännösvirtakytkimen kautta.
16. Varmista, että kone säilytetään turvallisessa paikassa ja niin, ettei terälaitteeseen pääse koskemaan.
17. Pidä koneesta käytön aikana molemmin käsin, seiso tukevassa asennossa ja varmista, että työskentelytilaa on riittävästi. Työalueella ei saa olla muita ihmisiä, eläimiä eikä esineitä. Valitse leikkuukorkeus niin, ettei terä osu maahan ja että pystyt käyttämään konetta turvallisessa asennossa.
18. Kuljeta laitetta varovasti. Ennen pensasleikkurin käyttämistä on suositeltavaa paitsi lukea käyttöohjeet myös pyytää asiantuntijaa esittelemään, miten konetta käytetään.
19. Varmista aina, että kaikki turvalaitteet ja kahvat on kiinnitetty kunnolla. Älä koskaan yritä käyttää puutteellisesti varustettua konetta.

## 5. Symbolien selitykset

### Arvokilven tiedot

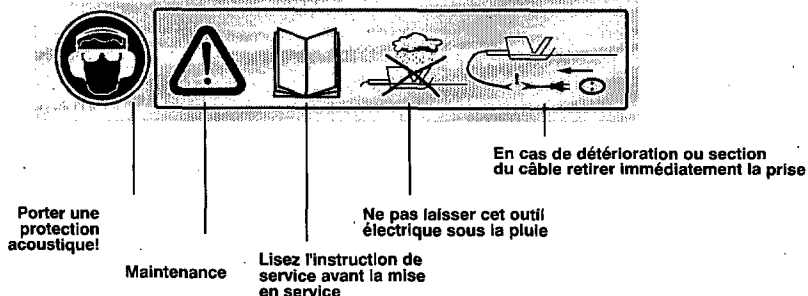

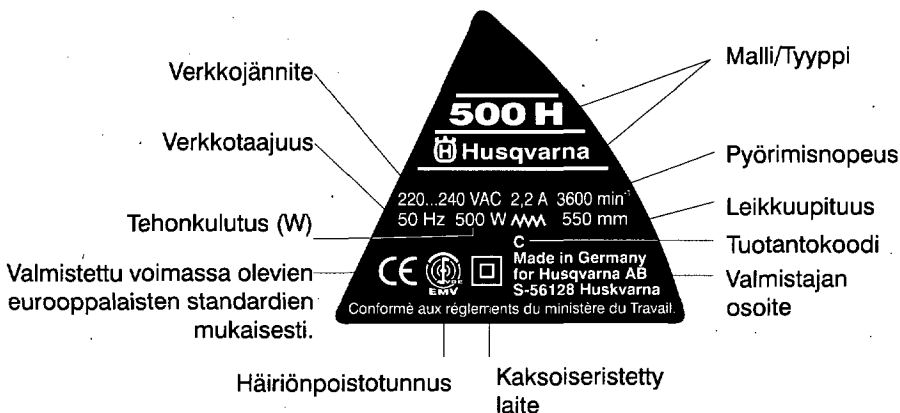

## 6. Ennen käyttöä

### **Suojakansi (Kuva 1)**

Irrota molemmat CM 6 x 12 ruuvit, jotka on kiinnitetty pohjalevyyn. Toimitukseen kuuluva suojakansi on kiinnitettävä pohjalevyyn näillä kahdella ruuvilla.

### **Lenkkikahvan asennus (Kuva 2)**

Irrota molemmat CM 6 x 16 ruuvit. Työnnä lenkkikahva pensasleikkurin kotelossa olevaan syvennykseen, vedä tarvittaessa kahvan alaosia erilleen. Varmista lenkkikahvan kiinnitys työntämällä ja kiristämällä molemmat ruuvit kahvan reikien läpi kotelon kielteisiin.

### **Jännitelfitanta**

Koneen saa liittää ainoastaan 1-vaihe AC-jänniteliitäntään.

Kone on suojaeristetty VDE 0740 luokan II mukaisesti, mistä syystä se voidaan liittää maadoittamattomaan pistorasiaan. Ennen koneen käyttämistä varmista, että verkkojännite vastaa koneen arvolcilvessä annettua käyttöjännitettä.

### **Jäännösvirtakytkin**

Erilaisissa ulkotiloissa käytettävä kone on liitettävä jäännösvirtakytkimen kautta.

### **Jatkojohdon varmistus**

Käytä vain ulkokäyttöön soveltuvia jatkojohtoja. Varmista laitteen verkkojohdon ja jatkojohdon liitäntä silmukalla (Kuva 5).

Yli 30 m:n pituiset jatkojohdot heikentävät koneen suorituskykyä.

## **7. Käyttöohjeet**

---

**Älä käytä pensasleikkuria sateessa äläkä leikkaa sillä märkiä pensaita! Tarkasta (verkkopistoke irrotettuna) aina ennen käyttöä, ettei pensasleikkurin verkkojohdossa ja sen liitännöissä ole näkyviä vaurioita!. Älä käytä viallista johtoa.**

### **Käsineet**

**Pensasleikkuria käytettäessä on pidettävä suojakäsineitä.**

## **8. Huolto**

---

**Irrota pistoke aina pistorasiasta ennen koneelle huoltoa ja korjausta.**

Tärkeää: Puhdista ja öljyä terät pensasleikkurin aina pitkäaikaisen käytön jälkeen. Tämä vaikuttaa merkittävästi laitteen käyttöikään. Vaurioituneet osat on korjattava välittömästi.

Teräöljyksi suositellaan ympäristöystävällistä voiteluainetta (Kuva 6).

### **Terien teroitus**

Terät eivät yleensä tarvitse huoltoa tai teroittamista, mikäli niitä käytetään oikein. Kun konetta ei käytetä, tulisi terät tapaturmien ehkäisemiseksi suojata suojuksella (Kuva 4). Teriä ei voi teroittaa avaamatta konetta ja turvalaitteita. Tästä syystä teroitus on annettava pätevän huoltoliikkeen suorittavaksi.

### **Terien vaihto**

Ainoastaan oikea teräasennus takaa häiriöttömän käytön ja terien turvalaitteiden toiminnan. Tästä syystä myös terien vaihto on annettava pätevän huoltoliikkeen suorittavaksi.



## 9. Työskentelyasento pensasleikkuria käytettäessä

Tällä koneella voidaan leikata ja trimmata pensaat ja pensasaidat helposti ja mukavasti.

### **Pensaiden trimmaus**

- Nuoret versot on paras katkaista sahausliikkein.
- Vanhat ja tukevamat pensasaidat on paras leikata niittoliikkeellä.
- Oksat, jotka ovat liian paksuja pensasleikkurilla katkaistaviksi, on sahattava.
- Pensaiden sivut on leikattava aaltomaisella liikkeenä.

### **Pensasaidan leikkaaminen tasakorkuiseksi**

- Kiinnitä ohjenaru halutulle korkeudelle
- Leikkaa tasaisesti ohjenarun p tä.

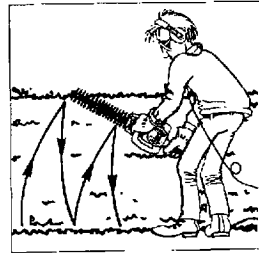
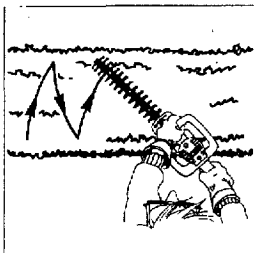

## 10. Turvalaitteet

Turvallisuuden takeena 5 erikoistoimintoa

Pensasleikkuri on varustettu kaksoisturvakytkimellä, terän pikapysäytyksefä, suojakannefla, terän turvakiskoha ja takapotkusuojalla, jotka tekevät siitä mahdollisimman turvallisen.

### **Kaksoisturvakytkin (Kuva 3)**

Pensasleikkurin käynnistämiseksi on painettava sekä kahvassa (A) että lenkkikahvassa (B) olevaa kytkintä. Jos toinenkaan kytkimistä vapautetaan, pensasleikkurin terä pysähtyy välittömästi.

### **Terän pikapysäytys**

Viiltohaavojen estämiseksi terä pysähtyy noin 0,015 sekunnissa, jos toinenkaan kytkimistä vapautetaan.

### **Terän turvaidsko (Kuva 4)**

Teräkotelon taakse asennettu leikkuuterä vähentää tahattomasta kosketuksesta aiheutuvien tapaturmien vaaraa.

### **Takapotkusuoja (Kuva 4)**

Pidennetty ohjauskisko estää iskut (takapotkut) terän osuessa seinään, maahan ja muihin esteisiin.

### **Vaihteiston ylikuormitussuoja**

Jos leikkuuterään tarttuu esineitä ja moottori jumittuu, katkaise välittömästi moottorin virta, irrota pistoke pistorasiasta ja poista terään tarttunut esine.

Laite on varustettu ylikuormitussuojalla, joka suojaa vaihteistoa mekaanisilta vaurioilta terän juutuessa kiinni.

## **11. Pensasleikkurin säilytys**

---

**Säilytä pensasleikkuria niin, ettei leikkuuterä pääse aiheuttamaan vahinkoja!**

Estä vahingot suojaamalla terä laitteen mukana toimitetuna teräsuojuksella.

Leikkuuterän suojaamiseksi ruostumiselta teräsuojuksen voi ripustaa seinälle ja täyttää se sekoituksella, jossa on 1 osa öljyä (esim. SAE 20 moottoriöljyä) ja 2 osaa bensiiniä. Työnnä pensasleikkuri terineen suojuksen sisälle.

## **12. Takuu**

---

Myönnämme pensasleikkurille seuraavan, laitteen myyjän takuusitoumuksista riippumattoman takuun:

Takuuaika on kaksitoista kuukautta ja se alkaa ostokuittiin merkitystä laitteen ostopäivästä lukien. Korjaamme veloitusetta kaikki takuuajana ilmenneet viat, jotka todistettavasti johtuvat materiaaalitai valmistusvirheistä edellyttäen, että laitetta on käytetty käyttöohjeiden mukaisesti. Ellei laissa toisin määrätä, tämä takuu ei anna käyttäjälle korjausoikeuden lisäksi mitään muita oikeuksia. Postitus- ja kuljetuskustannuksia ei hyvitetä.

Laitteen ylikuormittaminen ja virheellinen käyttö vapauttavat valmistajan kaikista takuusitoumuksista.

## **13. Korjaukset**

---

Sähkökäyttöisten työvälineiden korjaus on annettava pätevän sähköasentajan tehtäväksi.



## CE CONFORMITÄTSERKLÄRUNG

Wir erklären in alleiniger Verantwortung, daß dieses Produkt mit den folgenden Normen oder normativen Dokumenten übereinstimmt:  $m/s^2$  nach EN 60335, EN 50144, EN 55014, EN 60555, HD 400 gemäß den Bestimmungen der Richtlinien 73/23/EWG, 89/336/EWG (ab 1/1/1996), 89/392/EWG, 93/44/EWG, 93/68 EWG



96 IKRA HOBBY MOTOR  
Schlesierstraße 36  
D-64839 Münster/Altheim

Gerhard Knorr

*G. Knorr*

### GERÄUSCH-VIBRATIONSINFORMATION

Der Geräuschpegel beim Arbeiten kann 85 dB(A) überschreiten. **Gehörschutz tragen!**

Gemessen gemäß den geltenden Normen beträgt der Schalldruckpegel dieses Gerätes 92,5 dB(A)(1), der Schalleistungspegel 99,0 dB(A)(2) und die Vibration 6,77  $m/s^2$  (Hand-Arm-Methode).

Eventuelle Geräuschinformationen in der Bedienungsanleitung wird hiermit ungültig.



## CE DÉCLARATION DE CONFORMITÉ

Nous déclarons sous notre propre responsabilité que ce produit est en conformité avec les normes ou documents normalisés suivants:  $m/s^2$  nach EN 60335, EN 50144, EN 55014, EN 60555, HD 400 conforme aux réglementations 73/23/EEC, 89/336/EEC (ab 1/1/1996), 89/392/EEC, 93/44/EEC, 93/68 EEC



96 IKRA HOBBY MOTOR  
Schlesierstraße 36  
D-64839 Münster/Altheim

Gerhard Knorr

*G. Knorr*

### BRUIT/VIBRATION

Le niveau sonore en fonctionnement peut dépasser 85 dB(A). **Munissez-vous de casques anti-bruit!**

Mesuré selon les normes en vigueur le niveau de la pression sonore de cet outil est 92,5 dB(A)(1), le niveau de la puissance sonore 99,0 dB(A)(2) et la vibration 6,77  $m/s^2$  (méthode main-bras).

Toute information sur le bruit dans le manuel d'instruction ainsi n'est plus valable.



## CE DECLARATION OF CONFORMITY

We declare under our sole responsibility that this product is in conformity with the following standards or standardized documents:  $m/s^2$  nach EN 60335, EN 50144, EN 55014, EN 60555, HD 400 in accordance with the regulations 73/23/EEC, 89/336/EEC (ab 1/1/1996), 89/392/EEC, 93/44/EEC, 93/68 EEC



96 IKRA HOBBY MOTOR  
Schlesierstraße 36  
D-64839 Münster/Altheim

Gerhard Knorr

*G. Knorr*

### INFORMATION ON NOISE/VIBRATION

The noise level when working can exceed 85 dB(A). **Wear ear protection!**

Measured in accordance with the current standards the sound pressure level of this tool is 92,5 dB(A)(1), the sound power level 99,0 dB(A)(2) and the vibration 6,77  $m/s^2$  (hand-arm method).

Possible information on noise in instruction manual herewith expires.



## CE DICHIARAZIONE DI CONFORMITÀ

Dichiaro, assumendo la piena responsabilità di tale dichiarazione che il prodotto è conforme alle seguenti normative e ai relativi documenti:  $m/s^2$  nach EN 60335, EN 50144, EN 55014, EN 60555, HD 400 in base alle prescrizioni delle direttive 73/23/CEE, 89/336/CEE (ab 1/1/1996), 89/392/CEE, 93/44/CEE, 93/68 CEE



96 IKRA HOBBY MOTOR  
Schlesierstraße 36  
D-64839 Münster/Altheim

Gerhard Knorr

*G. Knorr*

### INFORMAZIONI SULLA RUMOROSITÀ/VIBRAZIONE

Durante le operazioni di lavoro il livello di rumorosità può superare 85 dB(A). **Utilizzare le cuffie di protezione!**

Misurato in conformità alle norme vigenti il livello di pressione acustica di questo utensile è 92,5 dB(A)(1), il livello di potenza acustica 99,0 dB(A)(2) e la vibrazione 6,77  $m/s^2$  (metodo mano-braccio).

La presente sostituisce eventuali informazioni sulla rumorosità contenute nel manuale di istruzione.



## CE DECLARATION DE CONFORMIDAD

Declaramos bajo nuestra sola responsabilidad que este producto está en conformidad con las normas o documentos normalizados siguientes:  $m/s^2$  nach EN 60335, EN 50144, EN 55014, EN 60555, HD 400 de acuerdo con las regulaciones 73/23/CEE, 89/336/CEE (ab 1/1/1996), 89/392/CEE, 93/44/CEE, 93/68 CEE



IKRA HOBBY MOTOR  
Schlesierstraße 36  
D-64839 Münster/Altheim

Gerhard Knorr  
*G. Knorr*

### INFORMES DE RUIDOS Y VIBRACIONES

El nivel de ruido, con la herramienta trabajando, podrá sobrepasar 85 dB(A). **Usar protectores auditivos!** Medido según las normas en vigor el nivel de la presión acústica de esta herramienta se eleva a 92,5 dB(A)(1), el nivel de la potencia acústica a 99,0 dB(A)(2) y la vibración 6,77  $m/s^2$  (método brazo-mano). Informes eventuales de ruidos en el manual de instrucciones con la presente expiran.



## CE DECLARAÇÃO DE CONFIRMIDADE

Declaramos sob nossa exclusiva responsabilidade que este producto cumple as seguintes normas ou documentos normativos:  $m/s^2$  nach EN 60335, EN 50144, EN 55014, EN 60555, HD 400 conforme as disposições das directivas 73/23/CEE, 89/336/CEE (ab 1/1/1996), 89/392/CEE, 93/44/CEE, 93/68 CEE



IKRA HOBBY MOTOR  
Schlesierstraße 36  
D-64839 Münster/Altheim

Gerhard Knorr  
*G. Knorr*

### INFORMAÇÕES SOBRE RUIDO E VIBRAÇÕES

O nível de ruído durante o trabalho pode exceder 85 dB(A). **Utilize protectores auriculares!** Medido segundo as normas correntes o nível de pressão acústica desta ferramenta é 92,5 dB(A)(1), o nível de potência acústica 99,0 dB(A)(2) e a vibração 6,77  $m/s^2$  (método braço-mão). Possível informação sobre ruído no manual de instruções é substituída por esta.



## CE CONFORMITEITSVERKLARING

Wij verklaren, dat dit product voldoet aan de volgende normen of normatieve documenten:  $m/s^2$  nach EN 60335, EN 50144, EN 55014, EN 60555, HD 400 overeenkomstig de bepalingen van de richtlijnen 73/23/EEG, 89/336/EEG (ab 1/1/1996), 89/392/EEG, 93/44/EEG, 93/68 EEG



IKRA HOBBY MOTOR.  
Schlesierstraße 36  
D-64839 Münster

Gerhard Knorr  
*G. Knorr*

### INFORMATIE OVER GELUID/VIBRATIE

Tijdens het werken kan het geluidsniveau 85 dB(A) overschrijden. **Draag oorbeschermers!** Gemeten volgens de geldende normen bedraagt het geluidsdruk niveau van deze machine 92,5 dB(A)(1), het geluidsvermogen niveau 99,0 dB(A)(2) en de vibratie 6,77  $m/s^2$  (hand-arm methode). Eventuele informatie over geluid in de gebruiksaanwijzing vervalt hiermede.



## CE KONFORMITETSERKLÆRING

Vi erklærer under almindeligt ansvar, at dette produkt er i overens-stemmelse med følgende normer eller normative dokumenter:  $m/s^2$  nach EN 60335, EN 50144, EN 55014, EN 60555, HD 400 i henhold til bestemmelserne i direktiverne 73/23/EØF, 89/336/EØF (ab 1/1/1996), 89/392/EØF, 93/44/EØF, 93/68 EØF



IKRA HOBBY MOTOR  
Schlesierstraße 36  
D-64839 Münster

Gerhard Knorr  
*G. Knorr*

### STØJ-VIBRATIONSINFORMATION

Under arbejde med værktøjet kan lydniveauet overstige 85 dB(A). **Brug høreværn!** Måles efter gyldige normer er lydtrykniveau af dette værktøj 92,5 dB(A)(1), lydeffektniveau 99,0 dB(A)(2) og vibrationsniveauet  $m/s^2$  (hånd-arm-metoden). Eventuel information om støj i instruktionsbogen forfalder hermed.



## CE KONFORMITETS FÖRKLARING

Vi intygar och ansvarar för, att denna produkt överensstämmer med följande norm och dokument: m/s<sup>2</sup> nach EN 60335, EN 50144, EN 55014, EN 60555, HD 400 enl. bestämmelser och riktlinjerna 73/23/EWG, 89/336/EWG (ab 1/1/1996), 89/392/EWG, 93/44/EWG, 93/68 EWG



IKRA HOBBY MOTOR  
Schlesierstraße 36  
D-64839 Münster

Gerhard Knorr

*G. Knorr*

### LJUD-/VIBRATIONS DATA

Ljudnivån vid arbete kan överskrida 85 dB(A). **Använd hörselskydd!**

Ljudtrycksnivån som uppmätts enligt gällande norm är på denna maskin 92,5 dB(A)(1), ljudeffektnivån 99,0 dB(A)(2) och vibration 6,77 m/s<sup>2</sup> (hand-arm-metod).

Eventuell information på ljud i instruktionsbok utgår härmed.



## CE TODISTUS STANDARDIN MUKAISUUDESTA

Todistamme täten ja vastaamme yksin siitä, että tämä tuote on allalue-teltujen standardien ja standardoimisasiakirjojen vaatimusten mukainen: m/s<sup>2</sup> nach EN 60335, EN 50144, EN 55014, EN 60555, HD 400 seuraavien sääntöjen mukaisesti 73/23/EWG, 89/336/EWG (ab 1/1/1996), 89/392/EWG, 93/44/EWG, 93/68 EWG



IKRA HOBBY MOTOR  
Schlesierstraße 36  
D-64839 Münster/Altheim

Gerhard Knorr

*G. Knorr*

### MELU-/TÄRINÄ TIETO

Työkenneltäessä melutaso saattaa ylittää 85 dB(A). **Käytä kuulosuojaimia!**

Mitattuna voimassa olevien standardien mukaan työkalun melutaso on 92,5 dB(A)(1), yleensä työkalun äänen voimakkuus on 99,0 dB(A)(2) ja värinän voimakkuus 6,77 m/s<sup>2</sup> (käsi-käsivarsi metodi). Nämä mahdolliset poikkeavat melutiedot korvaavat käyttöohjekirjassa mainitut.



## CE SAMSVAR SERKLÆRING

Vi erklærer at det er under vårt ansvar at dette produkt er i samsvar med følgende standarder eller standard-dokumenter: m/s<sup>2</sup> nach EN 60335, EN 50144, EN 55014, EN 60555, HD 400 i samsvar med reguleringer 73/23/EWG, 89/336/EWG (ab 1/1/1996), 89/392/EWG, 93/44/EWG, 93/68 EWG



IKRA HOBBY MOTOR  
Schlesierstraße 36  
D-64839 Münster/Altheim

Gerhard Knorr

*G. Knorr*

### STØY-/VIBRASJONSINFORMASJON

Støynivået under arbeid kan overskride 85 dB(A). **Bruk hørselvern!**

Målt ifølge gjeldende standarder er lydtryknivået av dette verktøyet 92,5 dB(A)(1), lydstryknivået 99,0 dB(A)(2) og vibrasjonsnivået 6,77 m/s<sup>2</sup> (hånd-arm metode).

Eventuell informasjon om støy i instruksjonsboken bortfaller herved.

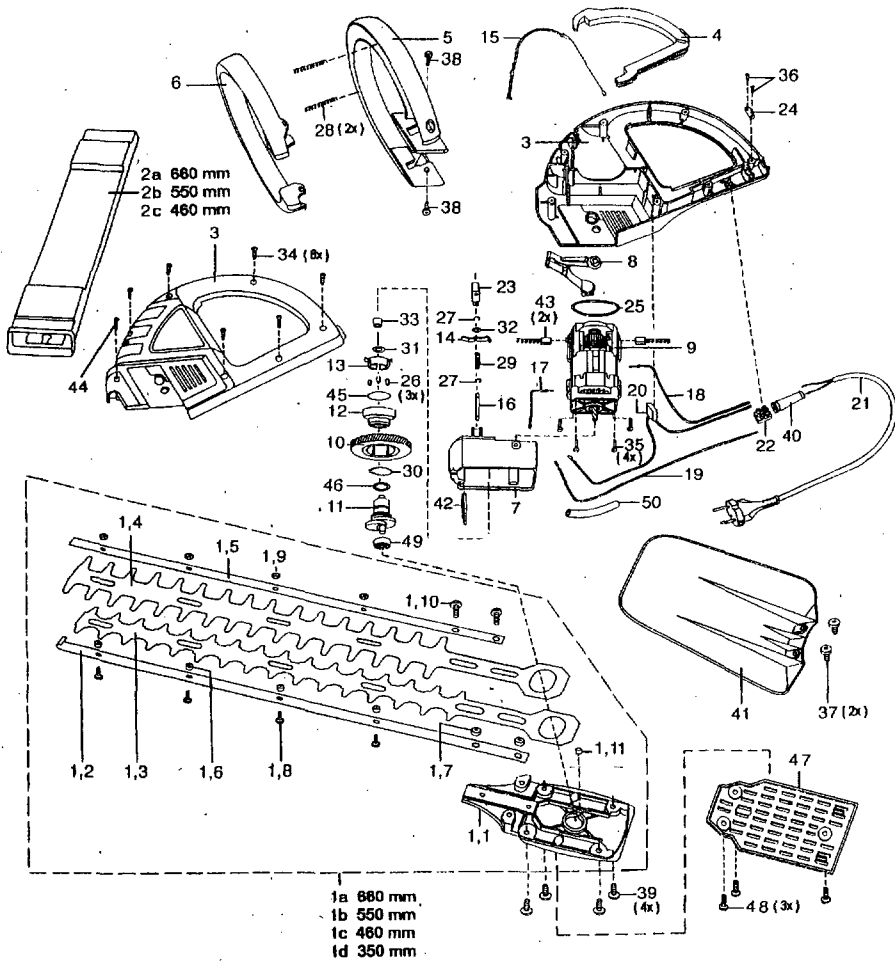

Ref.N°.	#.....	Ref.N°.	#.....
1	5310031 -75	26	5310030 -38
2	5310030 -47	27	5310030 -39
3	5310030 -48	28	5310030 -40
4	5310030 -49	29	5310030 -41
5	5310030 -50	30	5310030 -42
6	5310030 -51	31	5310030 -43
7	5310030 -52	32	5310030 -44
8	5310030 -53	33	5310031 -78
9	5310030 -54	34	5310030 -26
10	5310030 -10	35	5310030 -27
11	5310031 -76	36	5310030 -28
12	5310031 -77	37	5310030 -29
13	5310030 -58	38	5310030 -30
14	5310030 -59	39	5310030 -31
15	5310030 -60	40	5310031 -79
16	5310030 -61	41	5310030 -33
17	5310030 -62	42	5310030 -34
18	5310030 -63	43	5310030 -68
19	5310030 -64	44	5310030 -69
20	5310030 -65	45	5310030 -70
21	5310030 -66	46	5310030 -71
22	5310030 -67	47	5310030 -72
23	5310030 -35	48	5310030 -73
24	5310030 -36	49	5310031 -80
25	5310030 -37	50	5310031 -81

- D** Ersatzteile bestellen Sie bitte unter der in der Explosionszeichnung und Ersatzteilliste angegebenen Ref.N°./#..... unter Angabe der Modellbezeichnung und Farbe.
- GB** Please order spare parts under the Ref.N°./#..... specified in the exploded view and spare parts list under indication of model name and color.
- F** Veuillez commander vos pièces de rechange sous la Ref.N°./#..... mentionnée dans le dessin en éclaté et dans la liste de pièces de rechange, en mentionnant la dénomination du modèle et de la teinte.
- NL** Reserveonderdelen bestelt u alstublieft onder de in de explosietekening en reserveonderdeellijst aangegeven Re.N°./#..... onder aangifte van de modelomschrijving en kleur.
- I** Vi preghiamo di ordinare i parti di ricambio sotto il numero di riferimento indicato nella vista esplosa e nell' elenco dei parti di ricambio, indicando nello stesso tempo la designazione del modello e il colore.
- E** Sirvase pedir las piezas de recambio bajo el número de referencia indicado en el dibujo de explosión y en la lista de piezas de recambio, bajo indicación de la designación del modelo y el color.
- PT** Faça o favor de mandar vir sobressalentes segundo o número de referência indicado na vista explodida e na liste de sobressalentes especificando o nome do modelo e a cor.
- DK** Reservedele bedes bestilt under det i den sprængte tegning og i reservedelslisten angivne Ref.N°./#..... og med angivelse af modelbetegnelse og farve.
- SF** Varaosien tilaus räjähdyspiirroksessa ja varaosaluettelossa mainituilla referenssinumeroilla, mukaanlukien mallia ja väriä koskevat tiedot.
- N** Når De bestiller reservedeler, vær vennlig å oppgi referansenummeret som står oppført både på eksplosjonstegningen og reservedelslisten. Husk å oppgi modellbetegnelse og farge.
- S** V.g. och ange resp. Ref.N°./#..... som finns i reservdelsförteckningen på explosionsritningen när du beställer reservdelar och glöm inte att ange även modellbeteckningen och färgen.

## Free Manuals Download Website

<http://myh66.com>

<http://usermanuals.us>

<http://www.somanuals.com>

<http://www.4manuals.cc>

<http://www.manual-lib.com>

<http://www.404manual.com>

<http://www.luxmanual.com>

<http://aubethermostatmanual.com>

Golf course search by state

<http://golfingnear.com>

Email search by domain

<http://emailbydomain.com>

Auto manuals search

<http://auto.somanuals.com>

TV manuals search

<http://tv.somanuals.com>